

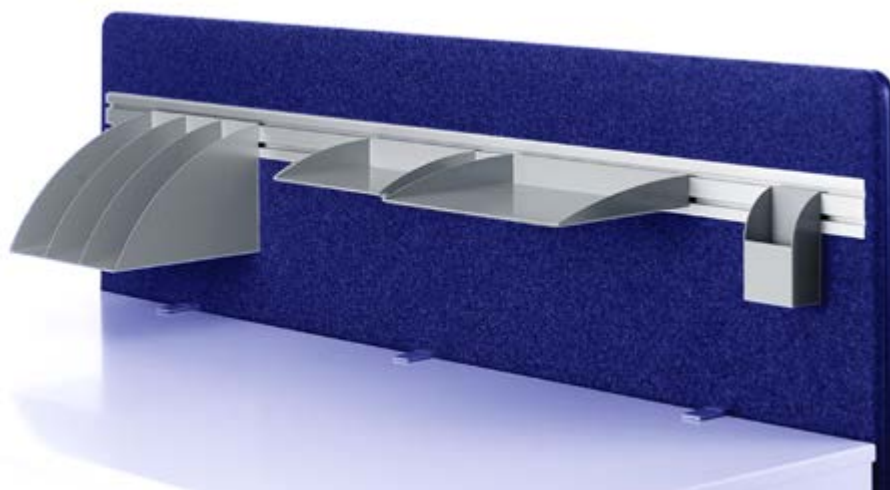

Conceptum™



Conceptum
workdesk organizer



by
Kondator

Professionella arbetsplatser

Kondators professionella toolbar-system för vägg- eller bordsmontage ger ett lyxigt, professionellt och mycket praktiskt intryck. Ett system för framtidens arbetsplats, som frigör arbetsytor och skapar mer utrymme på bordet, samtidigt som det ger en bra ergonomiskt arbetsställning.

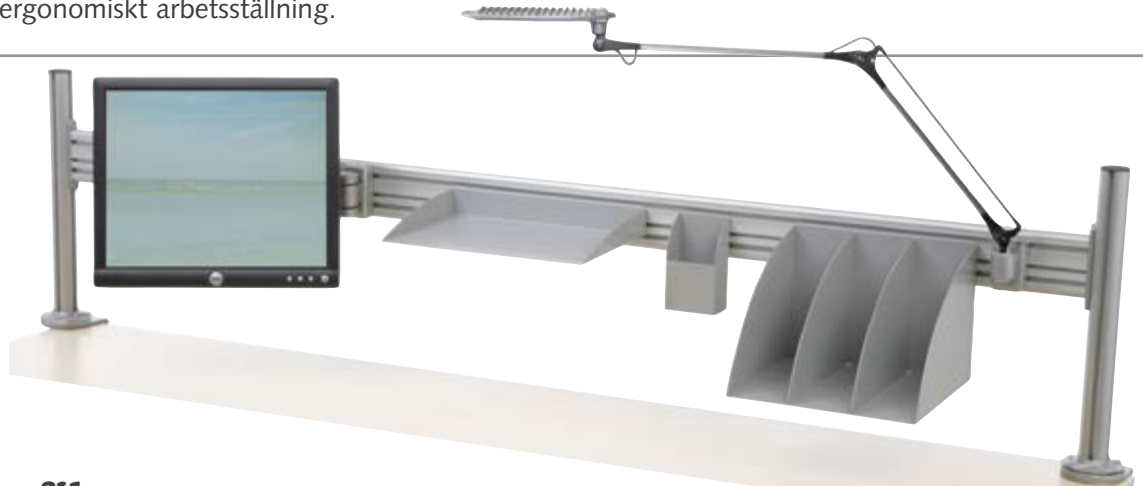

Toolbar F-profil

Vår välkända profil utan motstycke på marknaden. Ett fristående stolpmontage, vilket kan påbyggas allt efter egna behov. En robust och elegant produktserie som ger ett mycket proffsigt intryck.

- 436-FX100** Toolbar skena, 1000 mm
 - 436-FX160** Toolbar skena, 1600 mm
 - 436-FP42** Stolp-par, komplett, 420 mm
 - 436-FP85** Stolp-par, komplett, 850 mm
- Totalbredd inkl bordsfästen = skenlängd + 137 mm.

Tillbehör

- 438-PADK** Modul, dold kabelkanal, längd 300 mm
- 438-502A** Fäste för genomföring i bordsskiva



F-Profil för montage av valfri front med två eller tre spår.



Tillbehör
438-PADK Dold kabelkanal



Spärfäste för påbyggnad 90° alt 180°



Conceptum levereras som standard med clips för bakomvarande öppet kabelmontage.

1. Välj stolplängd



Dubbel skena, inkl bordsfäste, för den kräsne användaren inom exempelvis övervakning.

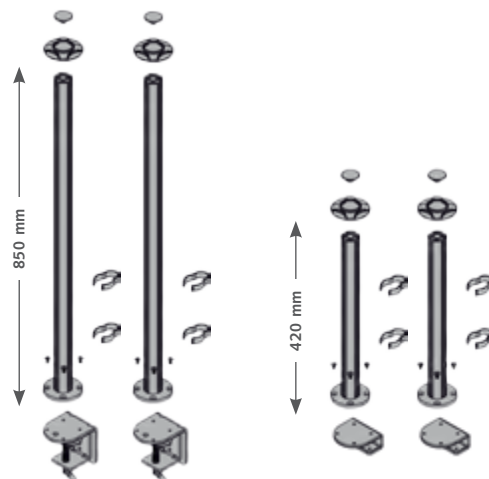

436-FP85
2 st stolpar med clips och bordsfäste.
Max bordsskiva 85 mm.

436-FP42
2 st stolpar med clips och bordsfäste.
Max bordsskiva 25 mm.

2. Välj skenlängd

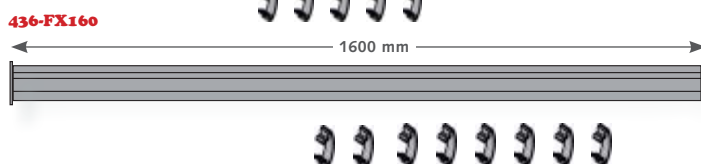
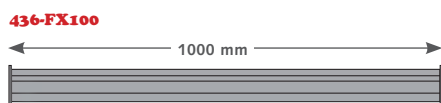



KONDATOR CONCEPTUM™



- 436-MX100** Conceptum M-Profil, silver, 995 mm
- 436-MX120** Conceptum M-Profil, silver, 1195 mm
- 436-MX140** Conceptum M-Profil, silver, 1395 mm
- 436-MX160** Conceptum M-Profil, silver, 1595 mm
- 436-MX160W** Conceptum M-Profil, vit, 1595 mm
- 436-MX180** Conceptum M-Profil, silver, 1795 mm
- 436-MX180W** Conceptum M-Profil, vit, 1795 mm

Tillbehör

- 436-MEND** Conceptum M-Profil, Ändstycken, silver
 - 436-MENDW** Conceptum M-Profil, Ändstycken, vit
- Levereras parvis för utanpåliggande montage.

Toolbar M-profil

Frontprofil med unik montageskena, för utanpåliggande eller integrerat montage i bordsskärm. Ett både elegant och stadigt montage utan störande skruvhål. Höjd 72 mm.



Totalt djup endast 16 mm med förborrad montageskena.

Utanpåliggande montage

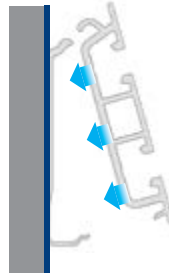

Infällt montage





Praktiska tillbehör

Toolbar-sortiment består av en mängd olika tillbehör för att skapa en trivsamt och praktisk arbetsplats. Allt med en design som förenar både elegans och funktionalitet.

Monitorfästen för Toolbar

Kraftiga monitorfästen för bästa funktion. Observera att monitorfästena även passar andra fabrikat för dig som redan har en skena. Kontakta oss för information.



438-LC55 Monitor arm, gasfjädrad, 3-ledad, silver, Vesa 75/100.

438-LC55W Monitor arm, gasfjädrad, 3-ledad, vit, Vesa 75/100.



438-60T6 Monitorslider, max 3-5 kg, vertikal slaglängd 170 mm.

438-60T8 Monitorslider, max 5-7 kg, vertikal slaglängd 170 mm. Observera att Monitorslider är ett tillbehör till Monitorfästena. Finns även i vit version.



438-683L
Monitorfäste modell LA683
Vesa 75/100, längd 140 mm.



438-682L
Monitorfäste modell LA682
Vesa 75/100, längd 340 mm.
Finns även i vit version.



Monitorslider – justera monitorn i höjdlängd för bästa ergonomi.



438-L16P
Monitorfäste modell L16P
Vesa 75/100, längd 90 mm.



438-L17P
Monitorfäste modell L17P
Vesa 75/100, längd 130 mm.



438-L18P
Monitorfäste modell L18P
Vesa 75/100, längd 240 mm.
Finns även i vit version.

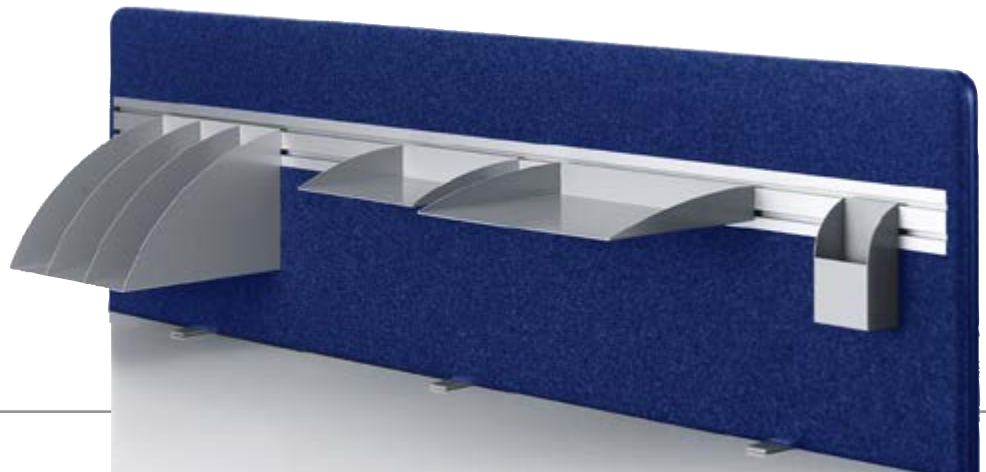

Tillbehör - Förvaring

En tilltalande och neutral design, som passar väl in i de flesta miljöer. Tillverkad i stadig plåt och pulverlackad i silver alternativt trendigt vitt.



436-C124 Sorteringsfack, silver
436-C124W Sorteringsfack, vit
inkl. 3 st C4 hyllor (436-C104)



436-C110 Whiteboard, vit/aluminium
Inkl. pennhylla. Mått B165xH225 mm



436-C103 Pärmhylla, silver
436-C103W Pärmhylla, vit



436-C106 Pennkopp, silver
436-C106W Pennkopp, vit



436-C105 Laptop-hylla, silver, B390xD320 mm
436-C105W Laptop-hylla, vit



436-C104 Hylla C4, silver
436-C104W Hylla C4, vit
B327xD221 mm



436-C101 Hylla C5, silver
436-C101W Hylla C5, vit
B222xD166 mm



436-C105E Expansionshylla för C105, silver
För laptop med dockningsstation
B400xD400 mm.
436-C105EW Expansionshylla, vit



436-P213
Koncepthållare



436-60LL
Universalfäste
Belysningsarmatur



Vad är VESA?

Flat Display Mounting Interface (FDMI), också känt som VESA Mounting Interface Standard (MIS) eller förkortat till VESA, är en ledande standard för montering av LCD- & Plasmamonitorer, TV och andra displayer.

Benämning	Mått
VESA 75	75 mm × 75 mm
VESA 100	100 mm × 100 mm
VESA 100/200	200 mm × 100 mm
VESA 200	200 mm × 200 mm
VESA 400	400 mm × 400 mm



Intertek

Kondators miljöpolicy föreskriver ett miljöledningssystem enligt ISO 14001 Certifikatnr: 1417792.



Medlemmar av REPA-registrets & El-kretsens system för återvinning av förpackningar och elektronik.



by
Kondator