

Med våra nya 19"-skåp har vi byggt ut sortimentet och gjort det mer anpassat för olika behov. Vi har samtidigt försökt att hålla oss till en enkel struktur för att underlätta val av skåp. Vi har introducerat två nya serier med skåp. Ena serien klarar max av att fyllas med 500 kg och den andra klarar av 800 kg.

500 kg serien har artikelnummer som börjar med 19-ASxxxxxx. De motsvarar våra vanliga 19"-skåp som vi tidigare haft i sortimentet. Dvs. Glasdörr fram och metalldörr på baksidan. 19-AS6622GM är ett exempel. 66 står för att det är ett 600x600mm (bredd x djup) skåp. 22 står för att det är 22 U högt. GM står för att det är Glasdörr fram och Metalldörr bak. 19-AS6622GP blir då samma skåp men med Perforerad plåtdörr bak.

800 kg serien har artikelnummer som börjar med 19-ADxxxxxx. De motsvarar vissa av våra 19"-skåp som vi tidigare haft i sortimentet med perforerade dörrar. 19-AD8042PP är ett exempel. 80 står för att det är ett 800x1000mm (bredd x djup) skåp. 42 står för att det är 42 U högt. PP står för att det är Perforerad metalldörr fram och bak. 19-AD8042PD blir då samma skåp men med Delad perforerad bakdörr.

Både 500 kg och 800 kg serien har samma struktur inne i själva skåpen, det är samma struktur som vi tidigare haft på våra andra 19"-skåp. Det gör att alla gamla tillbehör, även passar alla nya skåpen. Vissa skillnader finns det i takplåt, sidodörrar och bottenplåt beroende på hur brett och djupt skåpet är.

GM = Glas fram.
Metall bak.

GP = Glas fram.
Perforerad metall bak.

GD = Glas fram.
Delad metall bak. = 19-AS6842GM

PP = Perforerad metall fram.
Perforerad metall bak.

PD = Perforerad metall fram.
Delad perforerad metall bak.

19-AS = max 500 kg	+	66 = 600x600			
		68 = 600x800			
		60 = 600x1000		18	
		62 = 600x1200		22	
				27	
19-AD = max 800 kg	+	86 = 800x600		32	
		88 = 800x800		37	
		80 = 800x1000		42	
		82 = 800x1200			

Bakdörrar

Framdörrar

M

P

D(19-AS)

D(19-AD)

P

G

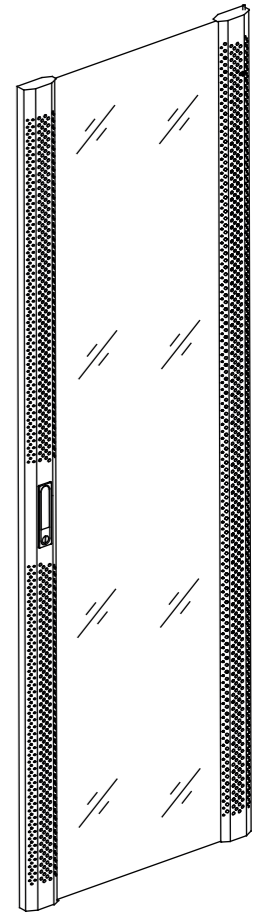
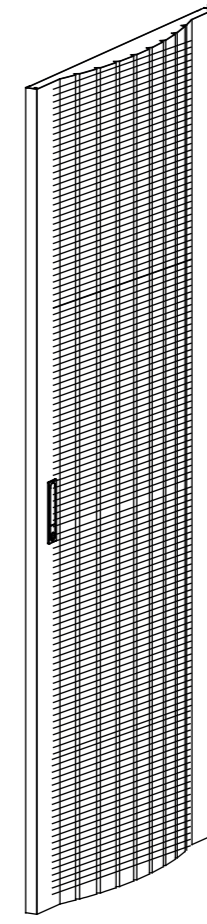
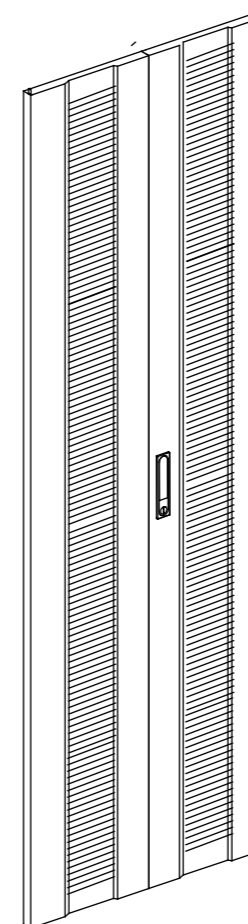
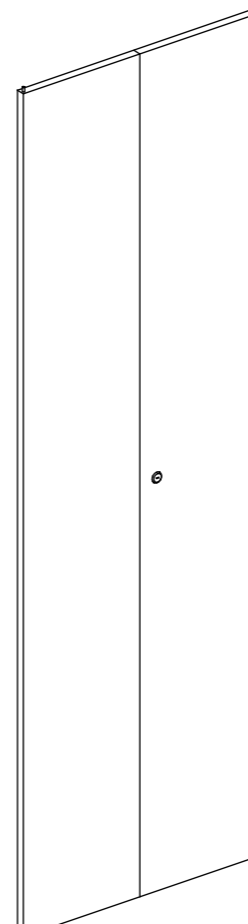
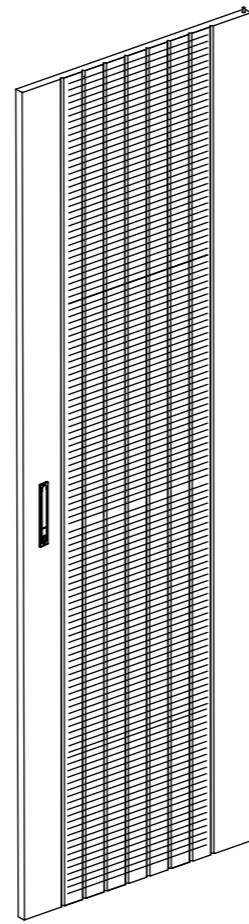
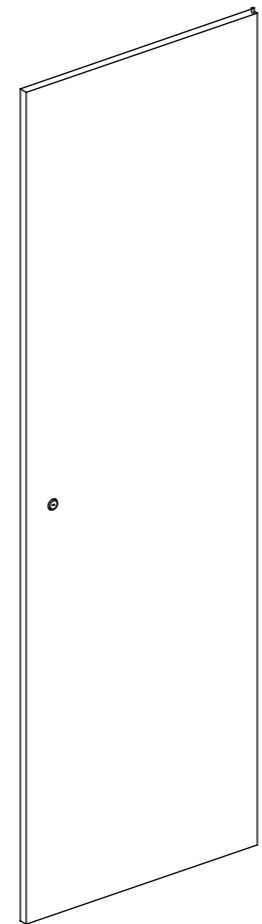
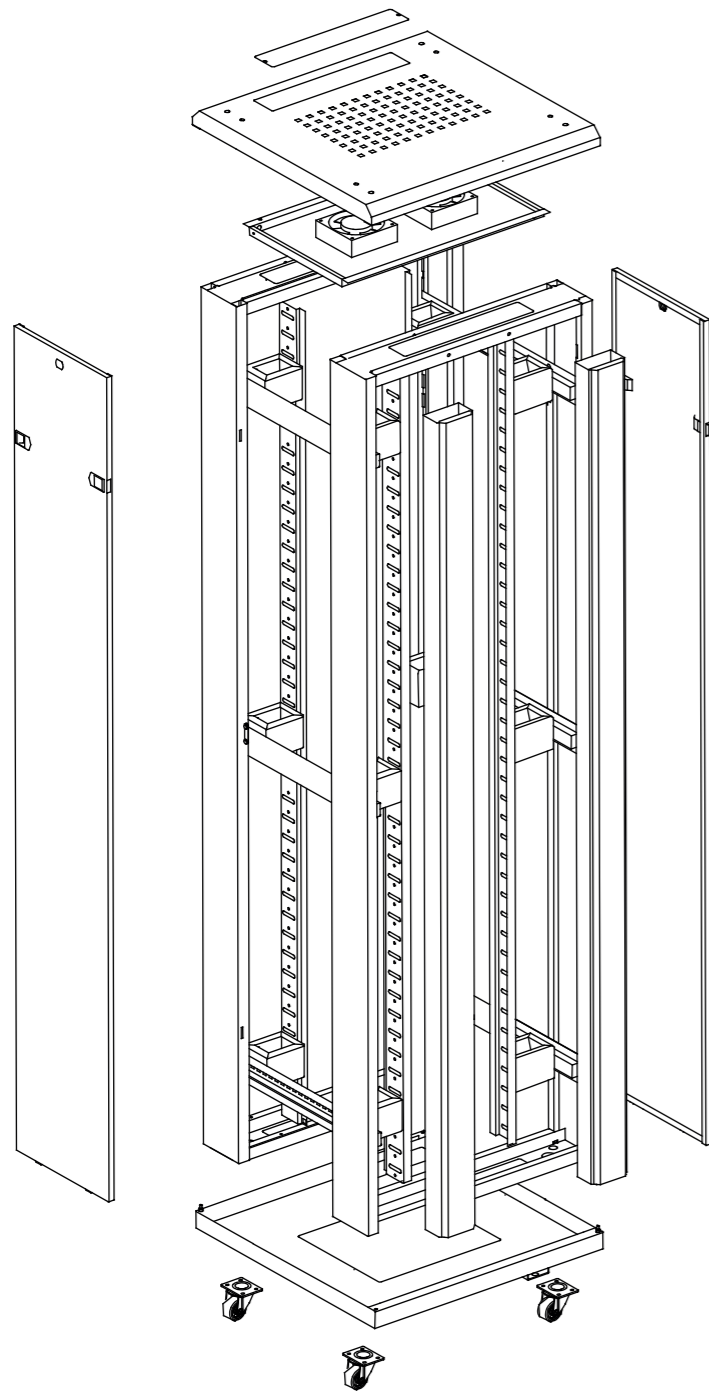

Metalldörr

Perforerad metalldörr

Delad metalldörr

Delad perforerad metalldörr

Perforerad metalldörr

Glasdörr