

Jabra[®]
YOU'RE ON

JABRA PRO 935

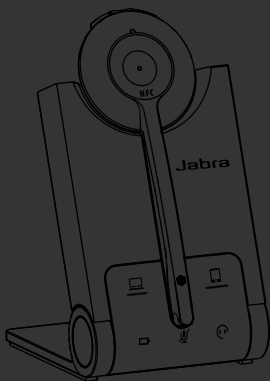

Bruksanvisning

jabra.com/pro935

A BRAND BY

GN Netcom

© 2015 GN Netcom A/S. Med ensamrätt. Jabra® är ett registrerat varumärke som tillhör GN Netcom A/S. Övriga varumärken som nämns här tillhör deras respektive ägare. Bluetooth®-märket, ordet och logotyperna ägs av Bluetooth SIG, Inc. och all användning av dessa märken av GN Netcom A/S sker under licens. (Design och specifikationer kan komma att ändras utan föregående meddelande).

TILLVERKAD I KINA

MODELL WHB005HS/
WHB005BSU



Bluetooth®

Överensstämmelseförsäkran finns på
www.jabra.com/CP/US/declarations-of-conformity

1. VÄLKOMMEN	4
2. PRODUKTÖVERSIKT	5
3. LADDA HEADSETET	8
4. SÅ HÄR BÄR DU PRODUKTEN	10
5. SÅ HÄR ANSLUTER DU PRODUKTEN	12
6. SÅ HÄR ANVÄNDER DU PRODUKTEN	16
7. RÖSTVÄGLEDNING	18
8. BASENS LED-INDIKATORER	19
9. PROGRAMVARA	21
10. AVANCERADE INSTÄLLNINGAR	22
11. SUPPORT	25
12. TEKNISKA SPECIFIKATIONER	26

1. VÄLKOMMEN

Tack för att du använder Jabra PRO 935. Vi hoppas att du kommer gilla det!

JABRA PRO 935 ERBJUDER

- Enkel plug and play-anslutning
- Trådlös frihet - upp till 100 m från basen
- 12 timmars taltid
- NFC-teknik - para ihop med ett tryck

2. PRODUKTÖVERSIKT

2.1 HEADSET

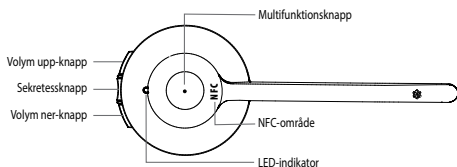

2.2 BAS

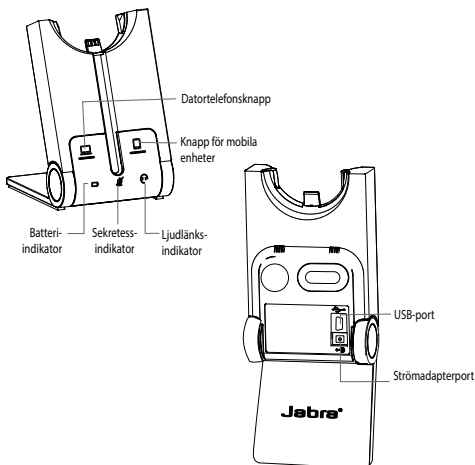

VIKBART BASSTÄLL

Basstället till Jabra PRO 935 kan vikas i tre lägen: öppet, stängt och stående.

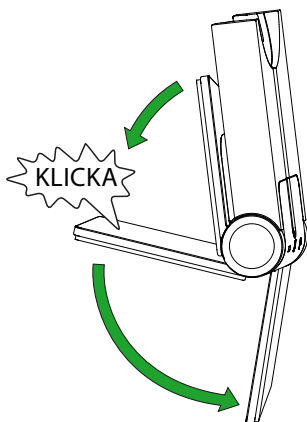

2.3 EXTRA TILLVAL

Följande tillbehör för Jabra PRO går att köpa separat. Besök Jabra.com för en komplett översikt.

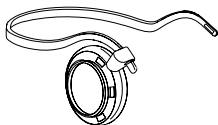

Nackbygel

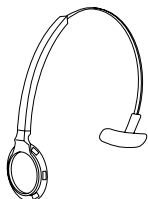

Extra huvudbåge

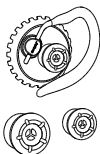

Extra öronkrok, med öronsnäckor



Extra öronkuddar



Nätsladd



Laddningsladd



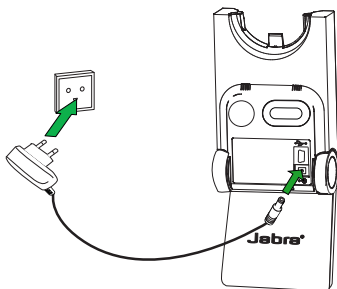

3. LADDA HEADSETET

Headsetet laddas när det är dockat i basen och basen är ansluten till en strömkälla.



Det tar ca tre timmar att ladda headsetet.

3.1 HEADSETETS BATTERISTATUS

VAD DU SER	BATTERINIVÅ
	Hög
	Mellan
	Låg
	Väldigt låg
	Batteriet laddas

4. SÅ HÄR BÄR DU PRODUKTEN

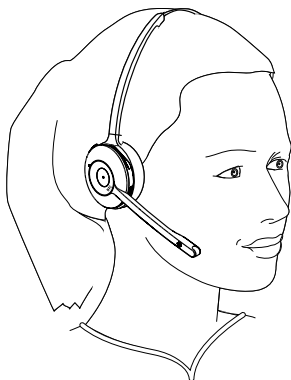

Headsetet Jabra PRO 935 kan bäras på tre olika sätt:

- Huvudbåge
- Öronkrok (extra tillval)
- Nackbygel (extra tillval)

Alla bärstilar fungerar på båda öronen.

OBS: Det är viktigt att placera mikrofonen nära munnen för bästa möjliga bullerdämpning.

4.1 HUVUDBÅGE

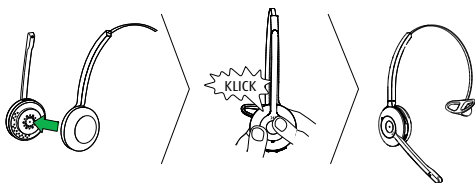

4.2 ÖRONKROK (EXTRA TILLVAL)

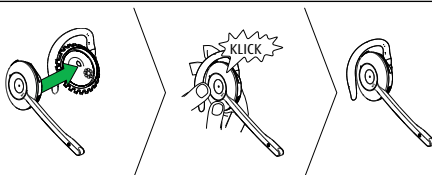

4.3 NACKBYGEL (EXTRA TILLVAL)



OBS: Nackbygeln eller öronkroken kan köpas på Jabra.com

5. SÅ HÄR ANSLUTER DU PRODUKTEN

5.1 ANSLUTA TILL EN DATOR (DATORTELEFON)

1. Anslut basen till en strömkälla med den medföljande vägggladdaren.
2. Anslut basen till din dator med den medföljande USB-sladden. Datorikonen på basen tänds.
3. Docka headsetet i basen.

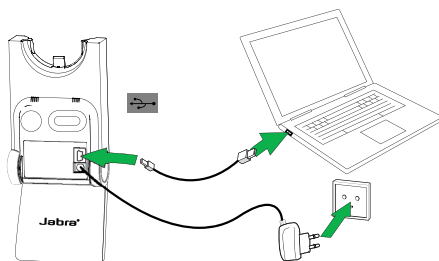

5.2 ANSLUTA TILL MOBILA ENHETER

1. Anslut basen till en strömkälla.
2. Tryck på knappen för mobila enheter på basen.
3. Du hör "pairing mode" i headsetet och ikonen för mobila enheter tänds.
4. Följ de röststyrda ihopparningsanvisningarna i headsetet för att para ihop det med din Bluetooth-enhet.

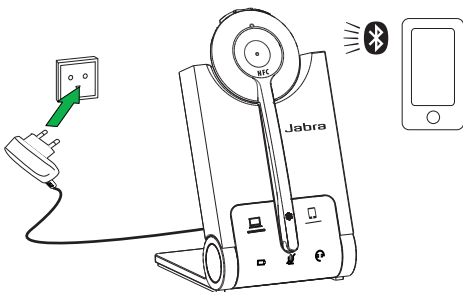

5.3 ANSLUTA TILL MOBILA ENHETER (NFC)

NFC är ett snabbare och enklare sätt att ansluta till två Bluetooth-enheter.

1. Kontrollera att NFC är aktiverat på den mobila enheten.
2. Tryck den mobila enhetens NFC-område mot NFC-området på headsetet.

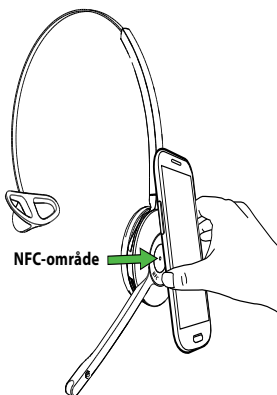

5.4 ANSLUTA TILL MOBILA ENHETER (UTAN BAS)

Det går att ansluta headsetet direkt till en mobil enhet.

1. Se till att headsetet är avstängt.
2. Håll in Multifunktionsknappen i fem sekunder för att slå på headsetet och aktivera ihopparningsläget.
3. Följ de röststyrda ihopparningsanvisningarna i headsetet för att para ihop det med din mobila enhet.

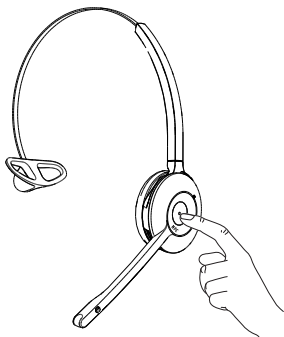

6. SÅ HÄR ANVÄNDER DU PRODUKTEN

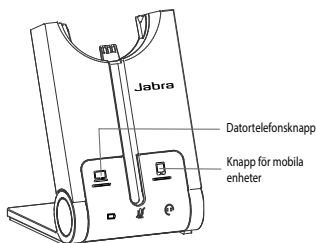
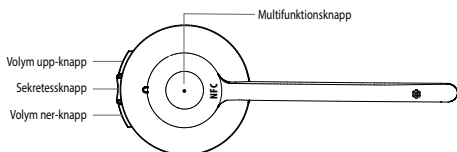

FUNKTION	ÅTGÄRD
Headset på/av	Håll in Multifunktions knappen i en sekund för att slå på. Håll in i tre sekunder för att stänga av
Svara/avsluta samtal	Tryck lätt på Multifunktions knappen
 Avvisa samtal	Dubbeltryck på Multifunktions knappen
Ring upp (Datortelefon)	Tryck lätt på Multifunktions knappen när inget samtal är aktivt
Röstuppringning (mobila enheter)	Tryck på Multifunktions knappen i en sekund när inget samtal är aktivt



Justera högtalarvolymen

Tryck lätt på knapparna **Volym upp** eller **Volym ner**



Ljud av/på

Tryck lätt på **Sekretess**knappen



Ringa eller svara på samtal på den valda enheten

Tryck lätt på **Datortelefons**knappen eller knappen för **Mobila enheter** på basen

6.1 HANTERA FLERA SAMTAL

Headsetet kan ta emot och hantera flera samtal.

	SAMTALSFUNKTION	HUR DU GÖR DET
	Avsluta aktuellt samtal och svara på inkommande samtal	Tryck lätt på Multifunktions knappen
	Växla mellan parkerat och aktivt samtal	Håll in Multifunktions knappen i två sekunder
	Parkera aktuellt samtal och svara på inkommande samtal	Håll in Multifunktions knappen i två sekunder
	Avvisa inkommande samtal och fortsätt med det aktiva samtalet	Dubbeltryck på Multifunktions knappen
	Parkera aktuellt samtal och svara på inkommande samtal	Tryck lätt på Datortelefons knappen eller knappen för Mobila enheter på basen

7. RÖSTVÄGLEDNING

Headsetet spelar upp olika röstmeddelanden för att ange status och hjälpa dig vid anslutning.

LYSSNA	VAD DU HÖR
	Gå till Bluetooth-menyn på din mobila enhet och anslut till Jabra PRO
	Ström på
	Ström av
	Lågt batteri
	Mobil ansluten
	Mobil frånkopplad
	Dator ansluten
	Dator frånkopplad
	Mikrofonljud på
	Mikrofonljud av

8. BASENS LED-INDIKATORER

Jabra PRO 935-basen har fem lysdioder som anger batteristatus, samtalsstatus och andra händelser.

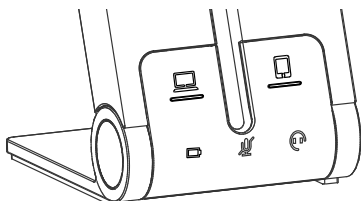

LED	HÄNDELSE
	Inkommande samtal
	Samtal aktivt
	Samtal parkerat
	Försöker ansluta
	Batteriet laddas (blinkar långsamt)
	Fulladdat batteri
	Låg batterinivå
	Väldigt låg batterinivå (blinkar snabbt)

LED	HÄNDELSE
	Viloläge (blinker långsamt)
	Okänd batteristatus
	Mikrofonljudet är avstängt
	Aktiv ljudlänk mellan headsetet och basen
	Söker efter headset

9. PROGRAMVARA

9.1 JABRA DIRECT

Jabra Direct är en programvara som är utformad för att stödja, hantera och ge optimal funktionalitet till Jabras enheter.

Ladda ner den senaste versionen - jabra.com/direct

Det rekommenderas starkt att installera Jabra Direct.

9.2 UPPDATERA FIRMWARE

Firmwareuppdateringar ger bättre prestanda eller nya funktioner till Jabra PRO 935.

Så här uppdaterar du firmwären:

1. Anslut till en dator via USB-sladden.
2. Ladda ner och installera Jabra Direct.
3. Sök efter den senaste firmwären via Jabra Direct. Du får meddelanden när det finns uppdateringar till din enhet.

10. AVANCERADE INSTÄLLNINGAR

Fem avancerade inställningar kan konfigureras via headsetet









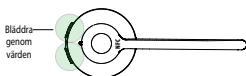
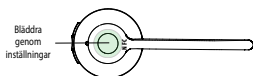





- Påminnelse signal för avstängd mikrofon
- Basens ringsignal
- Volymen på basens ringsignal
- IntelliTone
- Trådlös räckvidd

10.1 ÄNDRA DE AVANCERADE INSTÄLLNINGARNA





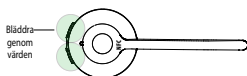
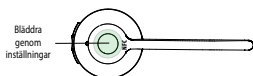

1. Ha på dig headsetet och håll in headsetets volymknappar samtidigt i fem sekunder tills du hör "setup" och då släpper knapparna.
2. Tryck lätt på Multifunktionsknappen för att bläddra genom inställningarna (se tabellen nedan). Varje inställning meddelas i headsetet. För att ändra en inställning använder du volymknapparna för att bläddra igenom de olika värdena och trycker lätt på Multifunktionsknappen för att välja önskat värde.
3. När du är klar håller du in headsetets volymknappar samtidigt i fem sekunder tills du hör "goodbye" och då släpper knapparna. Basen återställs och uppdaterar inställningarna.

10.2 LISTA ÖVER AVANCERADE INSTÄLLNINGAR



INSTÄLLNINGSLJUS	INSTÄLLNING	VÄRDELJUS	VÄRDE
 x1	Påminnelse­signal för avstängd mikrofon		På
			Av
 x2	Basens ringsignal		Ringsignal 1
			Ringsignal 2
			Ringsignal 3
			Ringsignal 4
			Ringsignal 5
 x3	Volymen på basens ringsignal		Hög
			Mellan
			Låg
			Av



INSTÄLLINGS- LJUS	INSTÄLLNING	VÄRDE	VÄRDE
 x5	IntelliTone		PeakStop
			PeakStop och IntelliTone
 x6	Trådlös räckvidd		Normal räckvidd
			Kort räckvidd
			Mycket kort räckvidd

11. SUPPORT

11.1 FAQ (VANLIGA FRÅGOR)

Se den fullständiga FAQ:n på Jabra.com/pro935.

11.2 SKÖTSEL AV DIN JABRA-ENHET

- Förvara alltid headsetet avstängt.
- Undvik förvaring i extrema temperaturer (under -20 °C eller över 45 °C). Detta kan förkorta batteritiden och påverka högtalarna.
- Utsätt inte headsetet eller basen för regn eller andra vätskor.

12. TEKNISKA SPECIFIKATIONER

JABRA PRO 935	SPECIFIKATION
Vikt:	Headsetet: 28g Basenheten: 162g
Mått:	Headsetet: H 131 mm x B 50 mm x L 18 mm Basenheten: H 118 mm x B 76 mm x L 29 mm
Mikrofoner:	Bullerdämpande mikrofon
Högtalare:	Bredbandshögtalare
Räckvidd:	Upp till 100 m (klass 1)
Bluetooth-version:	4.0
Ihoppade enheter:	Upp till åtta ihoppade enheter, två aktiva enheter samtidigt
Stödda Bluetooth-profiler:	Hands Free Profile (v1.6), Headset Profile (v1.2)
Taltid:	Upp till 12 timmar
Passningstid:	Upp till sju dagar
Arbetstemperatur:	0 °C till 40 °C
Förvaringstemperatur:	-20 °C till 45°C
Lösenord eller PIN-kod för ihoppning:	0000

