

MeetUp

Setup Guide



logitech®

English	3	Česká verze	108
Deutsch	10	Slovenčina	115
Français	17	Українська	122
Italiano	24	Eesti	129
Español	31	Latviski	136
Português	38	Lietuvių	143
Nederlands	45	Български	150
Svenska	52	Hrvatski	157
Dansk	59	Srpski	164
Norsk	66	Slovenščina	171
Suomi	73	Română	178
Ελληνικά	80	Türkçe	185
По-русски	87	192	العربية
Po polsku	94	199	עברית
Magyar	101		

WHAT'S IN THE BOX

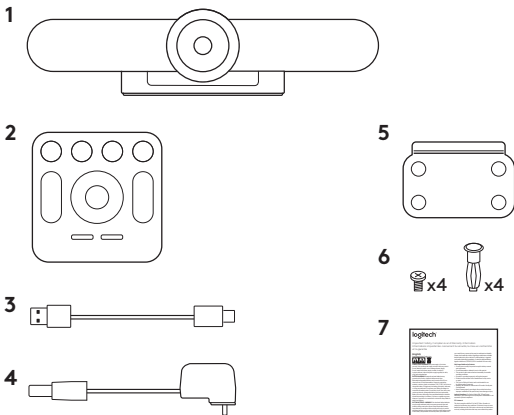

1. MeetUp camera and speakerphone unit
2. Remote control
3. 5m USB cable

4. Power adapter
5. Wall mounting bracket
6. Wall mounting hardware
7. Documentation

WHAT'S WHAT

CAMERA SPEAKERPHONE

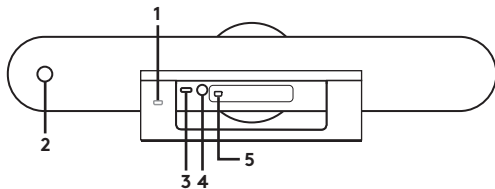

1. Security slot
2. Remote control pairing
3. USB
4. Power
5. Optional expansion microphone

REMOTE

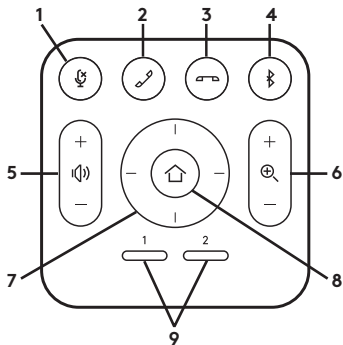

1. Microphone mute
2. Call answer
3. Call end
4. Bluetooth® pairing
5. Volume up/down
6. Zoom in/out

7. Camera pan/tilt
8. Camera home
9. Camera preset

* Please note that not all applications support call answer and end buttons.

Thanks for buying MeetUp. We think you'll find the extra wide field of view will help everyone feel included in the meeting, enhancing communication.

PLACEMENT

We recommend placing the camera as close to eye level as possible. Best results typically come from mounting below the monitor.

1. Place on a table or shelf near the monitor.
2. Connect the cables.
3. Mount on the wall:
 - a. Attach bracket to the wall. Please use the appropriate type of screws for your wall type.

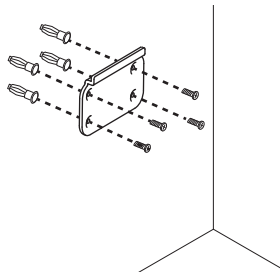

- b. Attach the camera to the bracket.

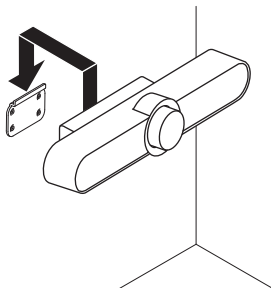

4. Mount to the TV: An optional TV mount bracket is available on Logitech.com.

CONNECTION

Connecting MeetUp is the same whether you plan on using a dedicated computer in the room, or your team members bring a laptop to the room to run the meeting.

1. Plug MeetUp into power.

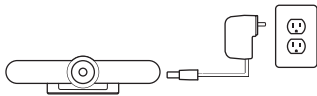

2. Connect the USB cable from MeetUp to the computer.

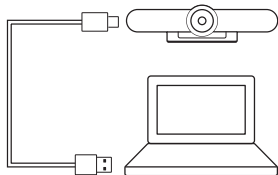

3. Connect the TV to the computer.

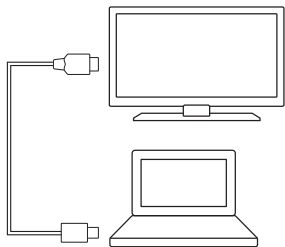
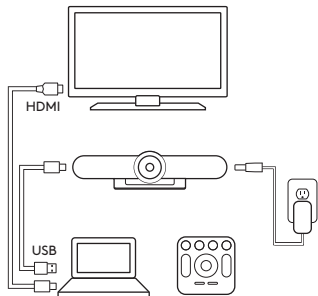

Diagram of all connections:



MAKE MEETUP THE DEFAULT DEVICE

Ensure that MeetUp is chosen as the camera, speaker and microphone in your video conferencing applications. Please consult the application documentation for further instructions on how to do this.

NOTE REGARDING 4K VIDEO

The USB 2.0 cable included with MeetUp supports FullHD video (up to 1080p). If you plan on using 4k video, please use a USB 3.0 cable (not included).

STARTING A VIDEO CALL

After installing MeetUp and ensuring it is the default device in your video conferencing application, simply start the application in the normal manner and enjoy the benefits of improved audio and video.

PAIRING MEETUP TO A *BLUETOOTH* DEVICE

You can use MeetUp for audio calls when paired to a *Bluetooth* device.

To pair your *Bluetooth* device to MeetUp, follow these simple step:

- 1.** Press and hold the *Bluetooth* button on the remote control until you see a flashing blue light near the camera lens.
- 2.** Place your mobile device in *Bluetooth* pairing mode and select “Logitech MeetUp”.

You are now ready to use MeetUp for audio calls.

Pressing the *Bluetooth* button on the remote after pairing will disconnect the *Bluetooth* device (it will still be “paired” but not “connected”). Pressing it again will reconnect the last paired device in range.

PAIRING THE REMOTE CONTROL TO THE CAMERA

Your camera and remote control are paired at the factory. However, if you need to pair a remote to the camera (such as when replacing a lost remote) do the following:

1. Press and hold button on the back of the camera until LED flashes blue.
2. Press and hold the *Bluetooth* button on the remote for 10 seconds to place it in pairing mode.
3. Once the remote and camera are paired the LED will stop flashing.
4. If the pairing fails, the LEDs will keep flashing. Start from step 2 and repeat.

FOR MORE INFORMATION

You can find additional information on MeetUp including:

- FAQs
- Software to enable functions in various applications
- How to order replacement parts
- And more at

www.Logitech.com/MeetUp

INHALT

1

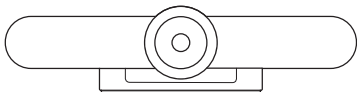

2



3



4

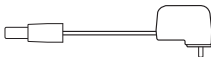

5

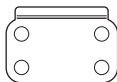

6



7



1. MeetUp-Kamera und Freisprecheinrichtung
2. Fernbedienung
3. USB-Kabel, 5m

4. Netzteil
5. Halterung für die Wandmontage
6. Zubehör für die Wandmontage
7. Bedienungsanleitung

WAS IST WAS

KAMERA- FREISPRECHEINRICHTUNG

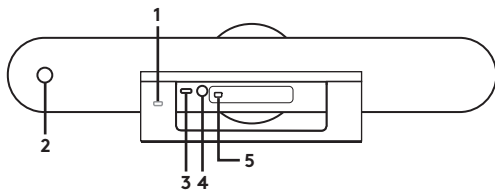

1. Sicherheitsschlitz
2. Fernbedienungs-Pairing
3. USB
4. Ein/Aus
5. Optionales Zusatzmikrofon

FERNBEDIENUNG

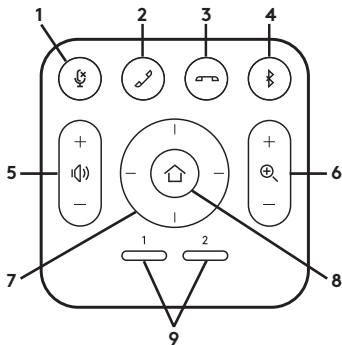

1. Mikrofon-Stummschaltung
2. Anruf annehmen
3. Anruf beenden
4. Bluetooth®-Pairing
5. Lautstärkeregelung
6. Vergrößern/Verkleinern
7. Schwenk-/Kippfunktion der Kamera

8. Kamerastandardposition
9. Kameravoreinstellungen

* Bitte beachten Sie, dass nicht alle Anwendungen Tasten zum Annehmen und Beenden von Anrufen unterstützen.

Danke, dass Sie MeetUp gekauft haben. Das extraweite Sichtfeld trägt dazu bei, dass sich alle Besprechungsteilnehmer involviert fühlen, was die Kommunikation verbessert.

PLATZIERUNG

Wir empfehlen, die Kamera möglichst nahe der Augenhöhe zu platzieren. Für optimale Ergebnisse sollte die Kamera unterhalb des Monitors angebracht werden.

1. Platzieren Sie sie auf einem Tisch oder Regal in der Nähe des Monitors.
2. Schließen Sie die Kabel an.
3. Befestigung an einer Wand:
 - a. Halterung an der Wand befestigen. Bitte verwenden Sie je nach Wand entsprechende

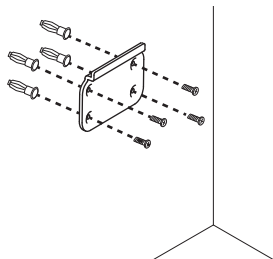

Schrauben.

- b. Befestigen Sie die Kamera an der Halterung.

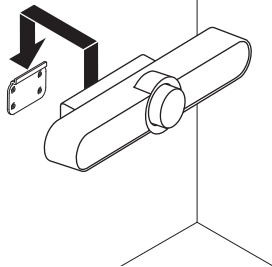

4. Befestigung am Fernseher:
Optional ist auf Logitech.com eine Halterung für den Fernseher erhältlich.

ANSCHLUSS

Das Verbinden von MeetUp verläuft stets gleich, ob Sie an einem dedizierten Computer im Besprechungsraum arbeiten oder ein Teammitglied einen Laptop mitbringt.

1. Schließen Sie MeetUp an das Stromnetz an.

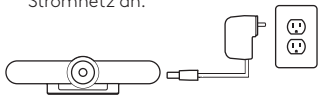

2. Verbinden Sie das USB-Kabel des MeetUp mit dem Computer.

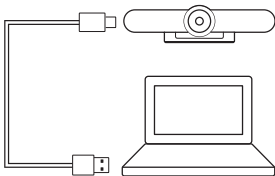

3. Verbinden Sie den Fernseher mit dem Computer.



Diagramm aller Verbindungen:



MEETUP ALS STANDARDGERÄT FESTLEGEN

Stellen Sie sicher, dass MeetUp als Kamera, Lautsprecher und Mikrofon in Ihrer Videokonferenz-Anwendung festgelegt ist. Weitere Informationen zur Vorgehensweise finden Sie in der Bedienungsanleitung der Anwendung.

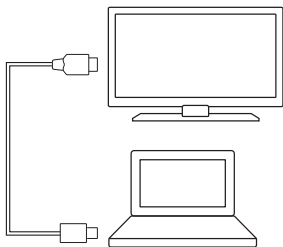
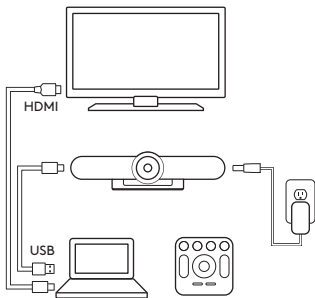
HINWEIS ZU VIDEOS IN 4K-AUFLÖSUNG

Das mit MeetUp gelieferte USB 2.0-Kabel unterstützt Full-HD-Video (bis zu 1080p). Wenn Sie mit 4k-Video arbeiten, verwenden Sie bitte ein USB 3.0-Kabel (Nicht im Lieferumfang enthalten).

SO STARTEN SIE EIN VIDEOGESPRÄCH

Wenn Sie MeetUp installieren und als Standardgerät in Ihrer Videokonferenz-Anwendung festlegen, können Sie die Anwendung einfach aufrufen und so die Vorteile besserer Audio- und Videoqualität genießen.

PAIRING VON MEETUP MIT EINEM BLUETOOTH-GERÄT

Sie können MeetUp für Audiogespräche verwenden, wenn es mit einem *Bluetooth*-Gerät gepairt ist. Führen Sie zum Pairen Ihres *Bluetooth*-Geräts mit MeetUp diese einfachen Schritte durch:

1. Drücken und halten Sie die *Bluetooth*-Taste der Fernbedienung, bis Sie neben dem Kameraobjektiv ein blaues Licht blinken sehen.
2. Versetzen Sie Ihr Mobilgerät in den *Bluetooth*-Pairing-Modus und wählen Sie „Logitech MeetUp“.

Ihr MeetUp ist jetzt für Audiogespräche einsatzbereit. Drücken Sie die *Bluetooth*-Taste der Fernbedienung nach dem Pairing und das *Bluetooth*-Gerät wird getrennt (das Pairing bleibt bestehen, aber es ist nicht mehr verbunden). Beim erneuten Drücken wird die Verbindung zum zuletzt gepairten Gerät in Reichweite erneut hergestellt.

PAIRING DER FERNBEDIENUNG MIT DER KAMERA

Kamera und Fernbedienung sind bei Auslieferung bereits gepairt. Wenn Sie jedoch eine Fernbedienung mit der Kamera pairen möchten (beispielsweise, weil die abhandengekommene Fernbedienung ersetzt werden soll), dann müssen Sie folgendermaßen vorgehen:

1. Halten Sie die Taste hinten an der Kamera gedrückt, bis das LED blau blinkt.
2. Drücken und halten Sie die *Bluetooth*-Taste der Fernbedienung 10 Sekunden lang, um den Pairing-Modus zu aktivieren.
3. Sind Fernbedienung und Kamera gepairt, hört das LED auf zu blinken.
4. Schlägt das Pairing fehl, blinken die LEDs weiter. Bei Schritt 2 beginnen und wiederholen.

WEITERE INFORMATIONEN

Weiterführende Informationen zu MeetUp wie zum Beispiel:

- Häufig gestellte Fragen
- Software zum Aktivieren von Funktionen in verschiedenen Anwendungen
- Bestellen von Ersatzteilen
- Und vieles mehr finden Sie unter **www.Logitech.com/MeetUp**

CONTENU DU COFFRET

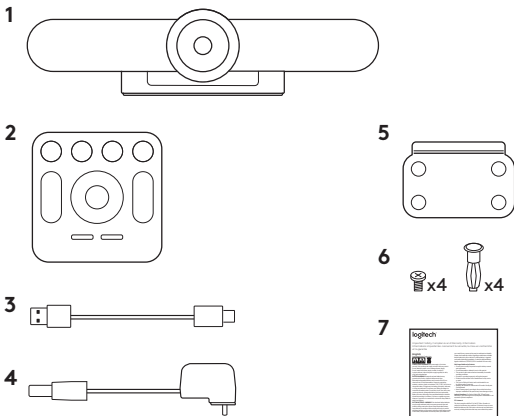

1. Caméra avec haut-parleur intégré MeetUp
2. Télécommande
3. Câble USB de 5 m

4. Adaptateur secteur
5. Support pour fixation murale
6. Matériel pour montage mural
7. Documentation

DISPOSITIF

HAUT-PARLEUR DE CAMÉRA

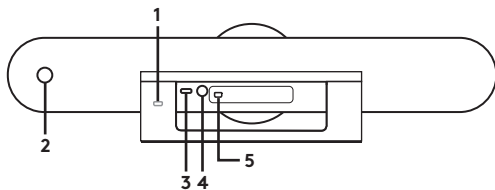

1. Emplacement de sécurité
2. Couplage par télécommande
3. USB
4. Alimentation
5. Extension microphones facultative

TÉLÉCOMMANDE

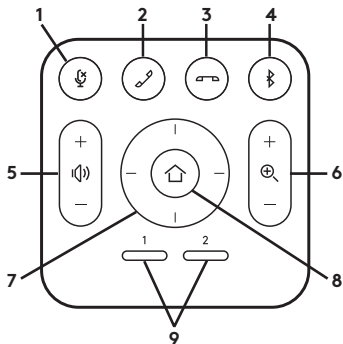

1. Sourdine du microphone
2. Prise d'appel
3. Fin d'appel
4. Couplage *Bluetooth*®
5. Volume +/-
6. Zoom avant/arrière

7. Mouvement panoramique/
inclinaison de la caméra
8. Accueil de la caméra
9. Préréglage de la caméra

* Veuillez noter que certaines applications ne prennent pas en charge les boutons de prise et de fin d'appel.

Nous vous remercions d'avoir acheté la caméra MeetUp.

Vous verrez comme le champ de vision extra-large permet d'inclure tous les participants à la réunion et d'optimiser la communication.

INSTALLATION

Nous vous recommandons de positionner la caméra à hauteur des yeux, dans la mesure du possible. Les résultats obtenus sont généralement bien meilleurs lorsque le dispositif est installé en dessous du moniteur.

1. Placez la caméra sur une table ou une étagère à côté du moniteur.
2. Connectez les câbles.
3. Montez le dispositif au mur:
 - a. Fixez le support au mur. Utilisez des vis adaptées à votre type de mur.

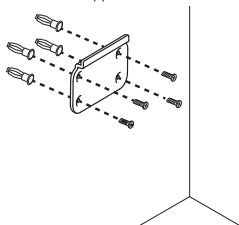

- b. Fixez la caméra au support.

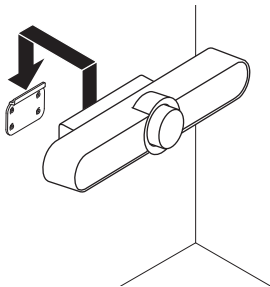

4. Montage sur un téléviseur: un support pour téléviseur (en option) est disponible sur Logitech.com.

CONNEXION

Que vous utilisiez un ordinateur dédié dans la salle de réunion ou que les membres de votre équipe y apportent un ordinateur portable, le processus de connexion de la caméra MeetUp reste le même.

1. Branchez la caméra MeetUp à une prise de courant.

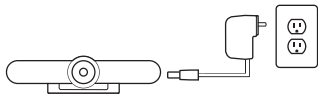

2. Connectez le câble USB de la caméra MeetUp à l'ordinateur.

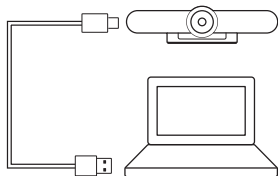

3. Connectez le téléviseur à l'ordinateur.



Schéma de l'ensemble des connexions:



CONFIGURATION DE LA CAMÉRA MEETUP EN TANT QUE DE DISPOSITIF PAR DÉFAUT

Vérifiez que la caméra MeetUp est sélectionnée en tant que caméra, haut-parleur et microphone dans vos applications de visioconférence. Veuillez consulter la documentation fournie avec vos applications pour savoir comment procéder.

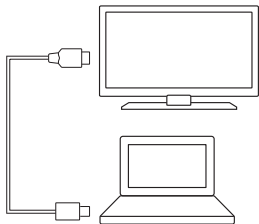
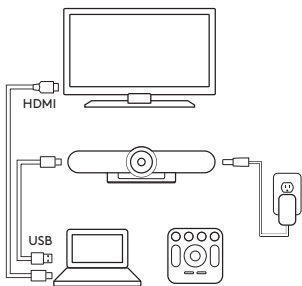
REMARQUE CONCERNANT LA VIDÉO 4K

Le câble USB 2.0 fourni avec la caméra MeetUp prend en charge les vidéos Full HD (jusqu'à 1080p). Si vous souhaitez passer au format vidéo 4k, veuillez utiliser un câble USB 3.0 (non fourni).

DÉMARRER UN APPEL VIDÉO

Après avoir installé la caméra MeetUp et l'avoir configurée comme dispositif par défaut dans votre application de visioconférence, démarrez l'application normalement et profitez d'une qualité audio et vidéo optimale.

COUPLAGE DE LA CAMÉRA MEETUP À UN DISPOSITIF BLUETOOTH

Vous pouvez utiliser la caméra MeetUp pour des appels audio lorsqu'elle est couplée à un dispositif *Bluetooth*. Pour coupler votre dispositif *Bluetooth* à la caméra MeetUp, procédez comme suit:

1. Maintenez appuyé le bouton *Bluetooth* de la télécommande jusqu'à ce que le témoin près de la lentille de la caméra clignote en bleu.
2. Activez le couplage *Bluetooth* de votre dispositif mobile et sélectionnez "Logitech MeetUp".

Vous pouvez maintenant utiliser MeetUp pour vos appels audio. Si vous appuyez sur le bouton *Bluetooth* de la télécommande après avoir effectué le couplage, le dispositif *Bluetooth* sera déconnecté (le couplage sera établi, mais pas la connexion). Le fait d'appuyer sur le bouton une seconde fois reconnectera le dernier dispositif couplé dans la zone de portée de la caméra.

COUPLAGE DE LA TÉLÉCOMMANDE À LA CAMÉRA

Votre caméra et sa télécommande sont couplées en usine.

Cependant, si vous souhaitez coupler une autre télécommande à la caméra (lorsque vous avez égaré la télécommande d'origine, par exemple), procédez comme suit:

1. Maintenez appuyé le bouton à l'arrière de la caméra jusqu'à ce que le témoin lumineux clignote en bleu.
2. Appuyez sur le bouton *Bluetooth* de la télécommande pendant 10 secondes pour la passer en mode de couplage.
3. Une fois télécommande et la caméra couplées, le témoin lumineux cesse de clignoter.
4. Si le couplage échoue, les témoins lumineux continueront de clignoter. Reprenez l'ensemble de la procédure à partir de la deuxième étape.

POUR EN SAVOIR PLUS

Des informations supplémentaires sur la caméra MeetUp sont disponibles, notamment:

- Questions fréquentes
- Logiciels permettant d'activer des fonctions dans différentes applications
- Modalités de commande de pièces de rechange
- Et bien plus encore, à l'adresse **www.Logitech.com/MeetUp**

CONTENUTO DELLA CONFEZIONE

1

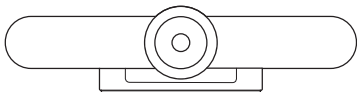

2



3



4

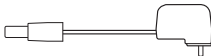

5

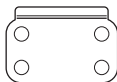

6



7



1. Unità altoparlante e videocamera MeetUp
2. Telecomando
3. Cavo da 5 m
4. Alimentatore

5. Staffa per montaggio a parete
6. Componenti per montaggio a parete
7. Documentazione

INFORMAZIONI DI BASE

VIVAVOCE VIDEOCAMERA

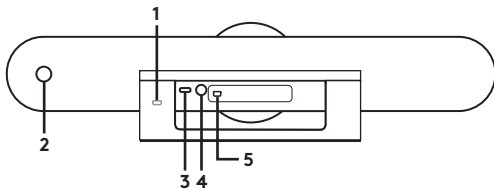

1. Slot di sicurezza
2. Associazione telecomando
3. USB
4. Accensione
5. Microfono di espansione opzionale

TELECOMANDO

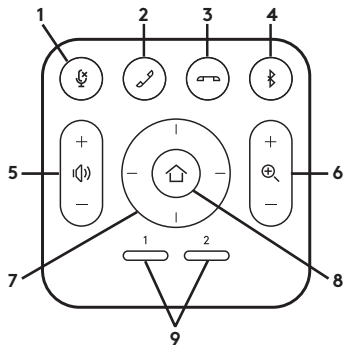

1. Disattivazione microfono
2. Risposta chiamata
3. Chiusura chiamata
4. Associazione *Bluetooth*®
5. Volume su/giù
6. Esegui lo zoom avanti e indietro
7. Rotazione/inclinazione videocamera

8. Schermata iniziale videocamera
9. Impostazione predefinita videocamera

* Non tutte le applicazioni supportano i pulsanti di risposta e fine chiamata.

Grazie per avere acquistato MeetUp. Grazie all'ampio campo visivo tutti i partecipanti si sentono maggiormente coinvolti nella riunione e la comunicazione risulta molto più efficace.

POSIZIONAMENTO

Si consiglia di posizionare la videocamera il più vicino possibile al livello degli occhi. In genere i risultati migliori si ottengono quando la videocamera viene montata dietro al monitor.

1. Posizionare sul tavolo o sullo scaffale vicino al monitor.
2. Collegare i cavi.
3. Montaggio a parete:
 - a. Fissare la staffa alla parete.
Utilizzare il tipo di viti più indicato per il tipo di parete.

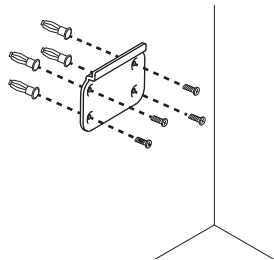

- b. Fissare la videocamera alla staffa.

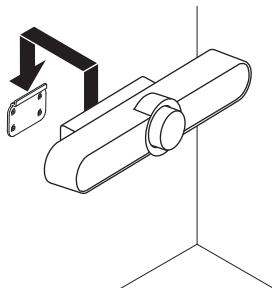

4. Montaggio su TV: Su [Logitech.com](https://www.logitech.com) è disponibile una staffa opzionale per il montaggio su TV.

CONNESSIONE

La procedura di connessione di MeetUp indicata di seguito vale sia nel caso in cui si decida di utilizzare un computer dedicato già presente nella stanza, sia nel caso in cui i membri del team portino un laptop nella stanza per la riunione.

1. Collegare MeetUp all'alimentazione.

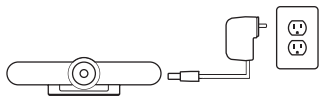

2. Collegare MeetUp al computer mediante cavo USB.

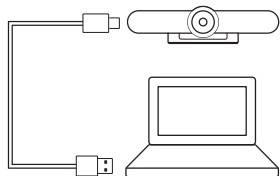

3. Collegare la TV al computer.

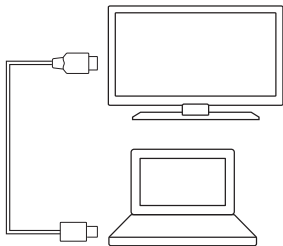

Schema delle connessioni:

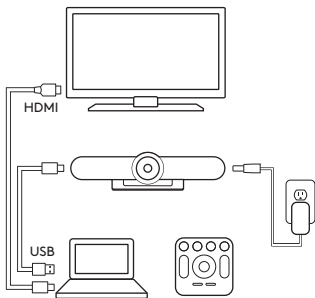

IMPOSTARE MEETUP COME DISPOSITIVO PREDEFINITO

Assicurarsi che MeetUp sia selezionato come videocamera, altoparlante e microfono nelle applicazioni di videoconferenza. Consultare la documentazione delle applicazioni per istruzioni su come eseguire questa operazione.

NOTA RELATIVA AI VIDEO 4K

Il cavo USB 2.0 fornito insieme a MeetUp supporta i video Full HD (fino a 1080p). Se si desidera realizzare video 4K, utilizzare un cavo USB 3.0 (non incluso).

AVVIO DI UNA VIDEOCHIAMATA

Dopo avere installato MeetUp ed essersi assicurati che sia impostata come dispositivo predefinito nell'applicazione di videoconferenza, avviare l'applicazione nel modo usuale per usufruire dei vantaggi offerti dalla migliore qualità audio e video.

ASSOCIAZIONE DI MEETUP CON UN DISPOSITIVO BLUETOOTH

È possibile utilizzare MeetUp per le videochiamate quando è associata a un dispositivo *Bluetooth*. Per associare il dispositivo *Bluetooth* a MeetUp, attenersi alla semplice procedura indicata di seguito:

1. Tenere premuto il pulsante *Bluetooth* sul telecomando fino a quando non si accende una luce blu lampeggiante vicino all'obiettivo della videocamera.
2. Attivare la modalità di associazione *Bluetooth* sul dispositivo mobile e selezionare "Logitech MeetUp".

Al termine dell'operazione, sarà possibile utilizzare MeetUp per le chiamate vocali.

Una volta eseguita l'associazione, è possibile premere il pulsante *Bluetooth* sul telecomando per scollegare il dispositivo *Bluetooth* (il dispositivo sarà ancora "associato", ma non sarà più "collegato"). Se si preme nuovamente il pulsante, verrà ricollegato l'ultimo dispositivo associato.

ASSOCIAZIONE TRA TELECOMANDO E VIDEOCAMERA

L'associazione tra videocamera e telecomando viene eseguita direttamente in fabbrica. Tuttavia, qualora fosse necessario associare un telecomando alla videocamera (ad esempio, in seguito alla sostituzione di un telecomando smarrito), è possibile seguire la procedura indicata di seguito:

1. Tenere premuto il pulsante presente sul retro della videocamera fino a quando il LED non inizia a lampeggiare in blu.
2. Tenere premuto il pulsante *Bluetooth* sul telecomando per 10 secondi per attivare la modalità di associazione.
3. Una volta eseguita l'associazione tra telecomando e videocamera, il LED smetterà di lampeggiare.
4. Qualora non fosse possibile eseguire l'associazione, il LED continuerà a lampeggiare. Tornare al passaggio 2 e ripetere la procedura.

ULTERIORI INFORMAZIONI

Ulteriori informazioni in merito a MeetUp, tra cui:

- Domande frequenti
- Software per attivare le funzioni in varie applicazioni
- Come ordinare le parti di ricambio
- e molto altro ancora, sono disponibili all'indirizzo **www.Logitech.com/MeetUp**

CONTENIDO DE LA CAJA

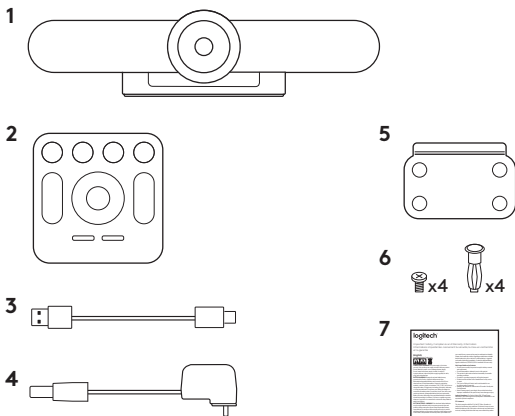

1. Cámara MeetUp y unidad de sistema manos libres
2. Mando a distancia
3. Cable USB de 5 m
4. Adaptador de corriente
5. Soporte de montaje en pared
6. Accesorios para montaje en pared
7. Documentación

QUÉ ES CADA COSA

SISTEMA MANOS LIBRES DE CÁMARA

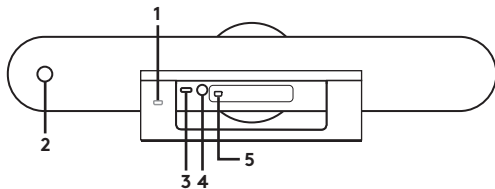

1. Conector de seguridad
2. Emparejamiento del mando a distancia
3. USB
4. Alimentación
5. Micrófono de expansión opcional

MANDO A DISTANCIA

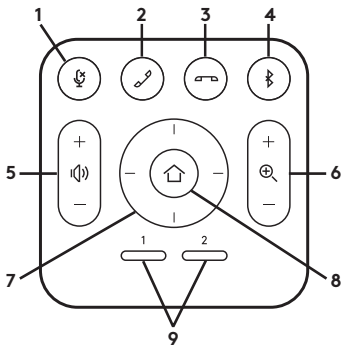

1. Silenciamiento de micrófono
2. Respuesta de llamada
3. Finalización de llamada
4. Emparejamiento *Bluetooth*®
5. Subir y bajar volumen
6. Zoom para ampliar/reducir
7. Panorámica/inclinación de cámara

8. Centrar cámara
9. Valores predeterminados de cámara

* Tenga en cuenta que no todas las aplicaciones admiten los botones de respuesta y finalización de llamada.

Gracias por comprar MeetUp. Pensamos que apreciará que el campo visual extra amplio ayudará a que todos se sientan incluidos en la reunión, lo que mejorará la comunicación.

COLOCACIÓN

Recomendamos colocar la cámara lo más cerca posible de la altura de la mirada. Los mejores resultados suelen obtenerse con el montaje debajo del monitor.

1. Coloque en una mesa o estante cerca del monitor.
2. Conecte los cables.
3. Monte en la pared:
 - a. Monte el soporte en la pared. Use el tipo de tornillos adecuado para el tipo de pared.

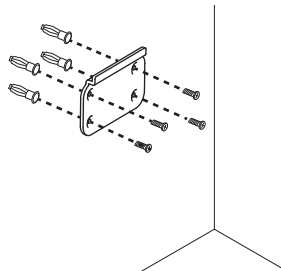

- b. Acople la cámara al soporte.

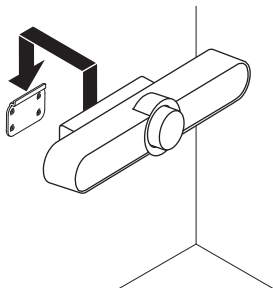

4. Monte en el televisor: En Logitech.com encontrará un soporte de montaje en televisor opcional.

CONEXIÓN

La conexión de MeetUp es la misma tanto si piensa usar un ordenador exclusivo en la sala como si los miembros del equipo llevan un portátil a la sala para realizar la reunión.

1. Conecte MeetUp a la alimentación.

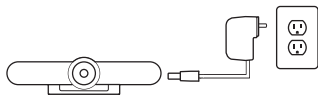

2. Conecte el cable USB de MeetUp al ordenador.

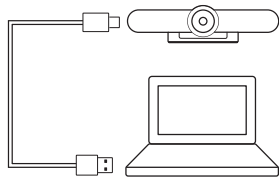

3. Conecte el televisor al ordenador.



Diagrama de todas las conexiones:



CONFIGURE MEETUP COMO DISPOSITIVO PREDETERMINADO

Asegúrese de elegir MeetUp como cámara, altavoz y micrófono en las aplicaciones de videoconferencia. Consulte la documentación de la aplicación para más instrucciones sobre cómo hacerlo.

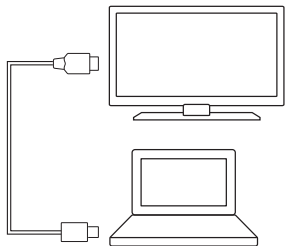
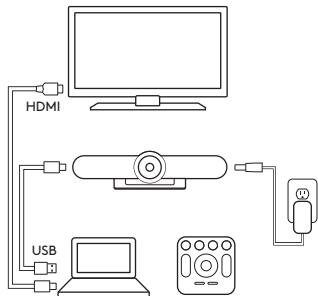
NOTA SOBRE VÍDEO 4K

El cable USB 2.0 incluido con MeetUp admite video Full HD (hasta 1080p). Si piensa usar video 4K, use un cable USB 3.0 (no incluido).

INICIO DE UNA VIDEOCONFERENCIA

Después de la instalación de MeetUp y de asegurarse de que sea el dispositivo predeterminado en la aplicación de videoconferencia, inicie la aplicación del modo normal y disfrute de las ventajas del audio y vídeo mejorados.

EMPAREJAMIENTO DE MEETUP A UN DISPOSITIVO BLUETOOTH

Puede usar MeetUp para llamadas de audio cuando esté emparejada con un dispositivo *Bluetooth*. Para emparejar el dispositivo *Bluetooth* a MeetUp, siga estos simples pasos:

1. Mantenga pulsado el botón de *Bluetooth* en el mando a distancia hasta que se vean destellos azules cerca de la lente de la cámara.
2. Coloque el dispositivo móvil en modo de emparejamiento *Bluetooth* y seleccione "Logitech MeetUp".

Ya puede usar MeetUp para llamadas de audio.

Al pulsar el botón de *Bluetooth* en el mando a distancia después del emparejamiento se desconectará el dispositivo *Bluetooth* (seguirá "emparejado", pero no "conectado"). Al volver a pulsarlo se reconectará el último dispositivo emparejado dentro del radio de acción.

EMPAREJAMIENTO DEL MANDO A DISTANCIA CON LA CÁMARA

La cámara y el mando a distancia vienen emparejados de fábrica.

Sin embargo, si tiene que emparejar un mando a distancia con la cámara (como al sustituir un mando a distancia extraviado), haga lo siguiente:

1. Mantenga pulsado el botón en la parte posterior de la cámara hasta que el LED emita destellos azules.
2. Mantenga pulsado el botón de *Bluetooth* en el mando a distancia durante 10 segundos para activar el modo de emparejamiento.
3. Cuando el mando a distancia y la cámara estén emparejados, el LED dejará de emitir destellos.
4. Si el emparejamiento falla, el LED seguirá emitiendo destellos. Inicie desde el paso 2 y repita.

PARA OBTENER MÁS INFORMACIÓN

Encontrará información adicional sobre MeetUp, que incluye:

- Preguntas más habituales
- Software para activar funciones en varias aplicaciones
- Cómo pedir piezas de repuesto
- Y más en

www.Logitech.com/MeetUp

ITENS INCLUÍDOS NA EMBALAGEM

1

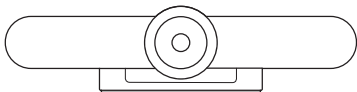

2



3



4

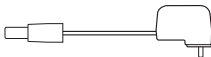

5

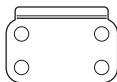

6



7



1. Unidade de câmara e altifalante MeetUp

2. Controlo remoto

3. Cabo USB de 5 m

4. Adaptador de alimentação

5. Suporte de montagem na parede

6. Hardware de montagem na parede

7. Documentação

IDENTIFICAÇÃO DE COMPONENTES

ALTIFALANTE DA CÂMARA

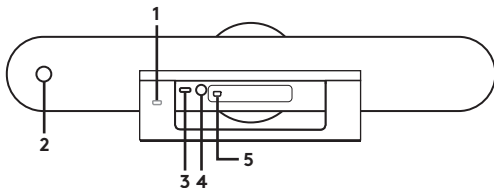

1. Ranhura de segurança
2. Emparelhamento do controlo remoto
3. USB
4. Alimentação
5. Microfone de expansão opcional

CONTROLO REMOTO

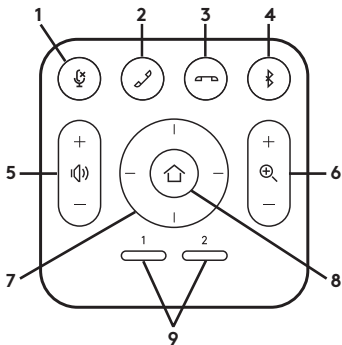

1. Silenciar microfone
2. Atender chamada
3. Terminar chamada
4. Emparelhamento *Bluetooth*®
5. Aumentar/diminuir o volume
6. Ampliar/reduzir

7. Rodar/inclinar câmara
8. Início da câmara
9. Predefinição da câmara

* Tenha em atenção que nem todas as aplicações suportam os botões de atender e terminar chamada.

Obrigado por adquirir o MeetUp. Acreditamos que irá verificar que o campo de visão extra largo ajuda toda a gente a sentir-se incluída na reunião, melhorando a comunicação.

COLOCAÇÃO

Recomendamos que coloque a câmara o mais próxima possível do nível dos olhos. Normalmente, obtêm-se os melhores resultados quando se coloca em baixo do monitor.

1. Coloque numa mesa ou estante próximas do monitor.
2. Ligue os cabos.
3. Montagem na parede:
 - a. Fixe o suporte na parede. Utilize o tipo de parafusos adequado ao seu tipo de parede.

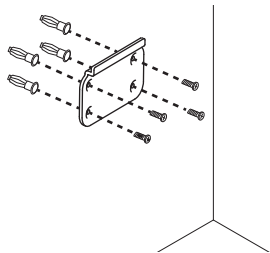

- b. Fixe a câmara no suporte.

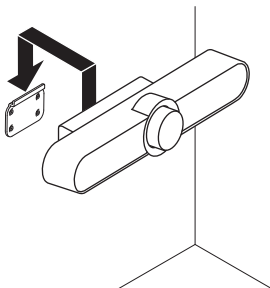

4. Montagem na TV: Está disponível um suporte de montagem em TV em Logitech.com.

LIGAÇÃO

Ligar o MeetUp é sempre igual, caso pretenda utilizar um computador dedicado numa sala ou caso os membros da equipa tragam um computador portátil para a sala para dirigir a reunião.

1. Ligue o MeetUp à alimentação.

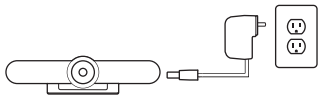

2. Ligue o cabo USB do MeetUp ao computador.

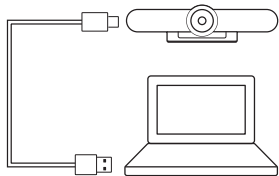

3. Ligue a TV ao computador.



Diagrama de todas as ligações:



TORNAR O MEETUP O DISPOSITIVO PREDEFINIDO

Certifique-se de que o MeetUp está seleccionado como câmara, altifalante e microfone nas aplicações de conferência de vídeo. Consulte a documentação da aplicação para obter instruções adicionais acerca de como efectuar esta acção.

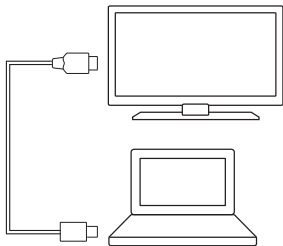
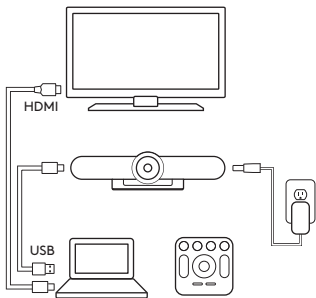
NOTA RELACIONADA COM O VÍDEO 4K

O cabo USB 2.0 incluído no MeetUp suporta vídeo Full HD (até 1080 p). Se pretender utilizar vídeo 4k, utilize um cabo USB 3.0 (não incluído).

INICIAR UMA CHAMADA DE VÍDEO

Após instalar o MeetUp e certificar-se de que é o dispositivo predefinido na aplicação de conferência de vídeo, inicie simplesmente a aplicação normalmente e desfrute das vantagens de áudio e vídeo melhorados.

EMPARELHAR O MEETUP COM UM DISPOSITIVO *BLUETOOTH*

Pode utilizar o MeetUp para chamadas de áudio quando estiver emparelhado com um dispositivo *Bluetooth*. Para emparelhar o dispositivo *Bluetooth* com o MeetUp, siga este simples passo:

1. Mantenha premido o botão *Bluetooth* no controlo remoto até ver uma luz intermitente azul junto da lente da câmara.
2. Coloque o dispositivo móvel em modo de emparelhamento *Bluetooth* e seleccione "Logitech MeetUp".

Está agora pronto para utilizar o MeetUp para chamadas de áudio. Premir o botão *Bluetooth* no controlo remoto após o emparelhamento desliga o dispositivo *Bluetooth* (continuará "emparelhado", mas não "ligado"). Premi-lo novamente restabelece ligação com o último dispositivo emparelhado dentro do alcance.

EMPARELHAR O CONTROLO REMOTO COM A CÂMARA

A câmara e o controlo remoto estão emparelhados de fabrico.

No entanto, se for necessário emparelhar um controlo remoto com a câmara (ao substituir um controlo remoto perdido, por exemplo), efectue o seguinte:

1. Mantenha premido o botão na parte posterior da câmara até que o LED fique intermitente a azul.
2. Mantenha premido o botão *Bluetooth* no controlo remoto durante 10 segundos para o colocar em modo de emparelhamento.
3. Quando o controlo remoto e a câmara estiverem emparelhados, o LED deixará de estar intermitente.
4. Se o emparelhamento falhar, os LEDs continuarão intermitentes. Comece no passo 2 e repita o processo.

PARA OBTER MAIS INFORMAÇÕES

Pode encontrar informações adicionais sobre o MeetUp, incluindo:

- Perguntas frequentes
- Software para activar funções em várias aplicações
- Como encomendar peças de substituição
- E muito mais em **www.Logitech.com/MeetUp**

INHOUD VAN DE DOOS

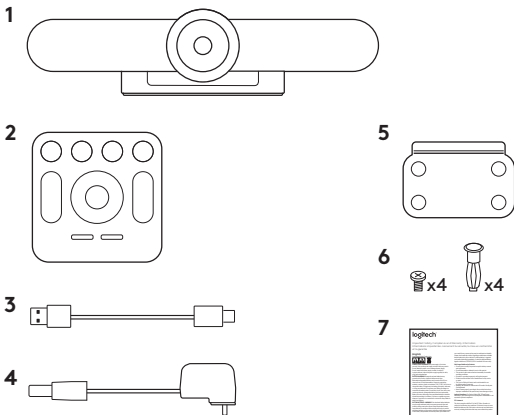

1. MeetUp-eenheid van camera en speakerphone
2. Afstandsbediening
3. USB-kabel van 5 m

4. Stroomadapter
5. Wandmontagebeugel
6. Hardware met wandmontage
7. Documentatie

WAT IS WAT?

CAMERA SPEAKERPHONE

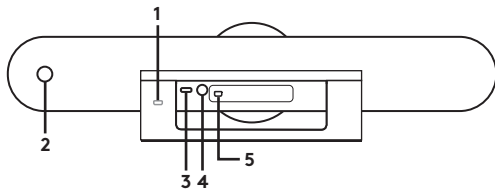

1. Beveiligingsleuf
2. Afstandsbediening koppelen
3. USB
4. Aan/uit
5. Optionele uitbreidingsmicrofoon

AFSTANDSBEDIENING

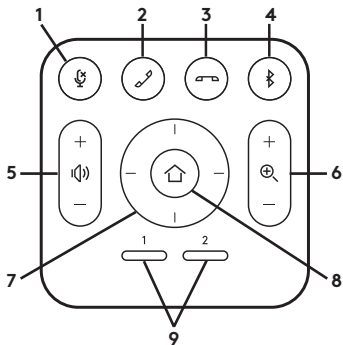

1. Microfoon dempen
2. Gesprek beantwoorden
3. Gesprek beëindigen
4. Koppelen via *Bluetooth*®
5. Volume omhoog/omlaag
6. In-/uitzoomen
7. Camera pannen/kantelen

8. Hoofdmenu van camera
 9. Voorinstelling van camera
- * Houd er rekening mee dat niet alle toepassingen ondersteuning bieden voor de knoppen Gesprek beantwoorden en beëindigen.

Hartelijk dank voor uw aankoop van MeetUp. Dankzij het extra brede gezichtsveld voelt iedereen zich betrokken bij de vergadering en geniet u van betere communicatie.

PLAATSING

We raden aan de camera zo goed mogelijk op ooghoogte te plaatsen. Bevestiging onder de monitor zorgt meestal voor het beste resultaat.

1. Plaats op een tafel of plank dichtbij de monitor.
2. Verbind de kabels.
3. Bevestiging aan de wand:
 - a. Bevestig de beugel aan de wand. Gebruik de juiste soort schroeven voor het type wand.

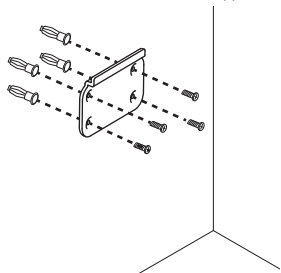

- b. Bevestig de camera op de beugel.

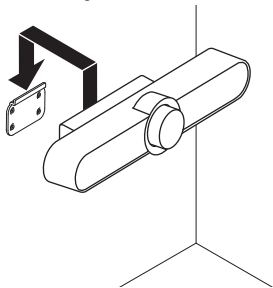

4. Bevestiging aan de tv:
Een optionele tv-bevestigingsbeugel is verkrijgbaar op [Logitech.com](https://www.logitech.com).

VERBINDING

Of u nu een aparte computer in de vergaderruimte gebruikt of een van uw teamleden een laptop meebrengt om de vergadering te houden, de verbinding van MeetUp gaat als volgt:

1. Sluit MeetUp aan op een stopcontact.

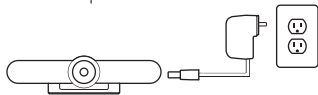

2. Sluit de USB-kabel van MeetUp aan op de computer.

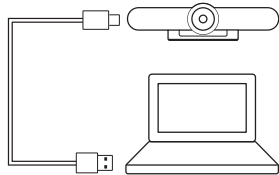

3. Sluit de tv aan op de computer.

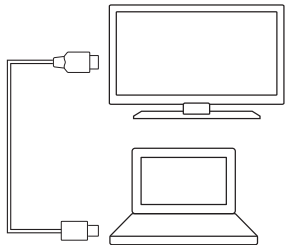
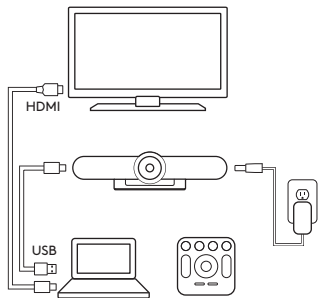

Diagram van alle verbindingen:



STEL MEETUP IN ALS STANDAARDAPPARAAT

Zorg dat MeetUp in uw video-vergadertoepassing is geselecteerd als camera, speaker en microfoon. Raadpleeg de documentatie over de toepassing voor verdere instructies.

OPMERKING OVER 4K-VIDEO

De USB 2.0-kabel inbegrepen bij MeetUp ondersteunt FullHD-video (tot 1080p). Voor 4K-video gebruikt u een USB 3.0-kabel (niet inbegrepen).

EEN VIDEOGESPREK STARTEN

Nadat u MeetUp heeft geïnstalleerd en u ervoor heeft gezorgd dat deze in uw videovergadertoepassing als standaardapparaat is ingesteld, start u de toepassing normaal op en geniet u van de voordelen van verbeterde audio en video.

MEETUP AAN EEN BLUETOOTH-APPARAAT KOPPELEN

U kunt MeetUp voor audiogesprekken gebruiken wanneer het aan een *Bluetooth*-apparaat is gekoppeld. Volg deze simpele stappen om uw *Bluetooth*-apparaat aan MeetUp te koppelen:

1. Houd de *Bluetooth*-knop op de afstandsbediening ingedrukt tot er bij de camera-lens een blauw lampje knippert.
2. Zet uw mobiele apparaat in *Bluetooth*-koppelingsmodus en selecteer 'Logitech Meetup'.

U kunt MeetUp nu gebruiken voor audiogesprekken.

Als u na het koppelen op de *Bluetooth*-knop op de afstandsbediening drukt, verbreekt u de verbinding met het *Bluetooth*-apparaat (het zal nog steeds 'gekoppeld' zijn, maar niet 'verbonden'). Als u dan weer op de knop drukt, maakt MeetUp opnieuw verbinding met het laatst gekoppelde apparaat binnen bereik.

DE AFSTANDSBEDIENING MET DE CAMERA KOPPELEN

Uw camera en afstandsbediening zijn standaard gekoppeld.

Als u echter een afstandsbediening met de camera moet koppelen (als u bijvoorbeeld een verloren afstandsbediening vervangt), doet u het volgende:

1. Houd de knop aan de achterkant van de camera ingedrukt tot het led-lampje blauw knippert.
2. Houd de *Bluetooth*-knop op de afstandsbediening 10 seconden ingedrukt om het apparaat in koppelingsmodus te zetten.
3. Als de afstandsbediening en camera zijn gekoppeld, stopt het led-lampje met knipperen.
4. Als de koppeling mislukt, blijft het led-lampje knipperen. Begin vanaf stap 2 en herhaal.

VOOR MEER INFORMATIE

Meer informatie over MeetUp, zoals:

- Veelgestelde vragen
- Software om functies in verschillende toepassingen in te schakelen
- Hoe vervangingsonderdelen te bestellen
- En meer op www.logitech.com/MeetUp

VAD FINNS I LÅDAN?

1

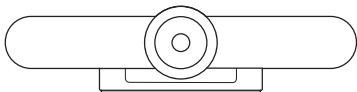

2



3



4

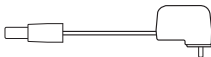

5

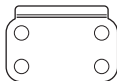

6



7



1. MeetUp-kamera och högtalartelefonenhet

2. Fjärrkontroll

3. 5 m USB-kabel

4. Nätagadapter

5. Väggh monteringsfäste

6. Väggh monteringsverktyg

7. Dokumentation

VAD ÄR VAD

KAMERA OCH HÖGTALARTELEFON

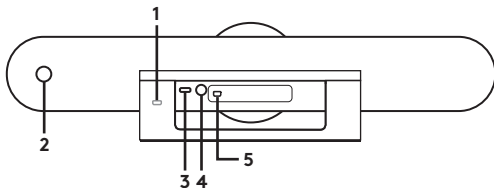

1. Säkerhetslucka
2. Ihopparning av fjärrkontroll
3. USB
4. Av/på
5. Förlängningsbar mikrofon som tillval

FJÄRRKONTROLL

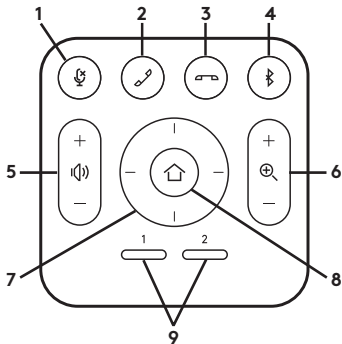

1. Mikrofon, ljud av
2. Svara på samtal
3. Avsluta samtal
4. **BLUETOOTH®**-IHOPPARNING
5. Volym +/-
6. Zooma in/ut

7. Kamera – panorera/vinkla
8. Kameran, hem
9. Kamera, förval

* Observera att alla program inte stödjer knappar för att svara och avsluta samtal.

Tack för att du har köpt MeetUp. Vi tror att det extra breda synfältet kommer hjälpa alla att känna sig inkluderade i mötet och förstärka kommunikationen.

PLACERING

Vi rekommenderar att du placerar kameran så nära ögonhöjd som möjligt. Bäst resultat uppnås oftast genom montering under bildskärmen.

1. Placera på ett bord eller en hylla nära bildskärmen.
2. Anslut kablarna.
3. Montera på väggen:
 - a. Fäst fästet mot väggen.
Vänligen använd lämpliga skruvar för din väggtyp.

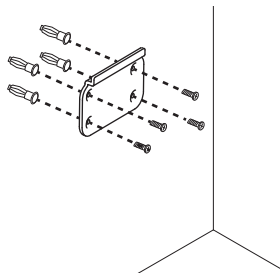

- b. Fäst kameran på fästet.

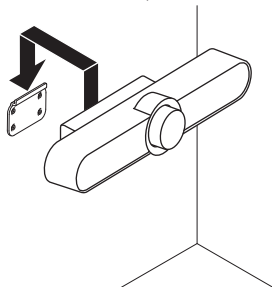

4. Montera den på TV-apparaten:
Ett TV-fäste finns tillgängligt som tillval på [Logitech.com](https://www.logitech.com).

ANSLUTNING

Anslutningen av MeetUp är likadant oavsett om du planerar att använda en dedikerad dator i rummet, eller om dina gruppmedlemmar tar med sig en bärbar dator till rummet för att ha mötet.

1. Koppla in MeetUp till strömförsörjningen.

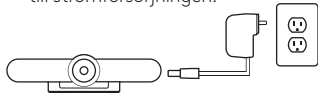

2. Anslut USB-kabeln från MeetUp till datorn.

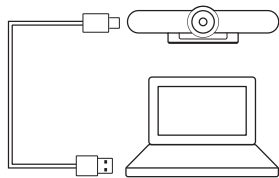

3. Anslut TV:n till datorn.

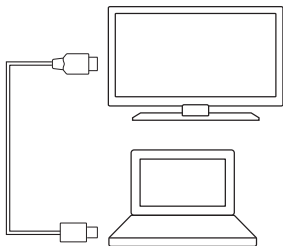
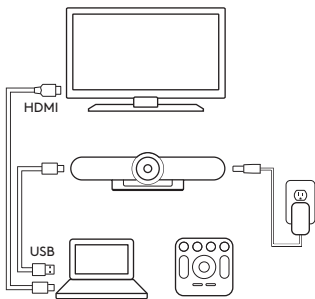

Diagram över alla anslutningar:



GÖR MEETUP TILL STANDARDENHET

Försäkra dig om att MeetUp är vald som kamera, högtalare och mikrofon i dina videokonferensapplikationer. Se programdokumentationen för mer instruktioner om hur man utför detta.

ANMÄRKNING GÄLLANDE 4K-VIDEO

USB 2.0-kabeln som medföljer MeetUp stödjer FullHD-video (upp till 1080p). Om du planerar att använda 4K-video, använd en USB 3.0-kabel (ingår ej).

STARTA ETT VIDEOSAMTAL

Efter att du har installerat MeetUp och säkerställt att det är standardenheten i din videokonferensapplikation, starta applikationen som vanligt och dra nytta av det förbättrade ljudet och videokvaliteten.

PARA IHOP MEETUP MED EN BLUETOOTH-ENHET

Du kan använda MeetUp för ljudsamtal när den är ihopparad med en *Bluetooth*-enhet. Följ dessa enkla steg för att para ihop din *Bluetooth*-enhet med MeetUp:

1. Tryck och håll inne *Bluetooth*-knappen på fjärrkontrollen tills du ser ett blinkande blått ljus nära kameralinsen.
2. Placera din mobila enhet i läget *Bluetooth*-parning och välj "Logitech MeetUp".

Du är nu redo att använda MeetUp för ljudsamtal.

Trycker du på knappen *Bluetooth* på fjärrkontrollen efter ihopparning kommer den att frånkoppla *Bluetooth*-enheten (den kommer fortfarande att vara "ihopparad" men inte "ansluten"). Trycker du på den igen kommer den återansluta den senaste ihopparade enheten inom räckhåll.

PARA IHOP FJÄRR- KONTROLLEN MED KAMERAN

Din kamera och fjärrkontroll är ihopparade som fabriksinställning. Men om du behöver para ihop en fjärrkontroll till kameran (t.ex. när du byter ut en förlorad fjärrkontroll) gör du följande:

1. Tryck och håll inne knappen på baksidan av kameran tills LED-lampan blinkar blått.
2. Tryck och håll inne knappen *Bluetooth* på fjärrkontrollen i 10 sekunder för att ställa om den till ihopparningsläge.
3. När fjärrkontrollen och kameran har blivit ihopparade kommer LED-lampan att sluta blinka.
4. Om ihopparningen misslyckas kommer LED-lampan fortsätta att blinka. Starta från steg 2 och upprepa.

FÖR MER INFORMATION

Du kan hitta mer information om MeetUp, inklusive:

- Frågor och svar
- Programvara för att aktivera funktioner i olika applikationer
- Hur man beställer reservdelar
- Mer information finns på www.logitech.com/MeetUp

DET INDEHOLDER KASSEN

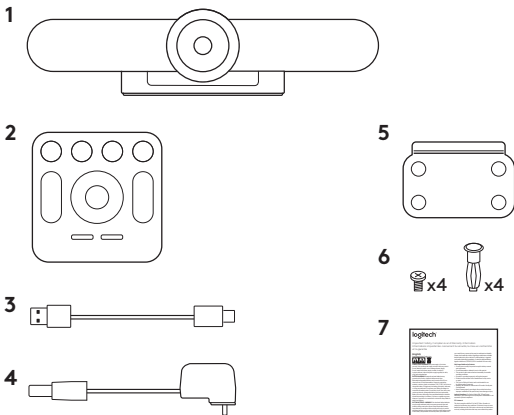

1. MeetUp-kamera og -højttalerenhed
2. Fjernbetjening
3. USB-kabel på 5 m

4. Strømadapter
5. Beslag til vægmontering
6. Skruer og andet til vægmontering
7. Brugervejledning

SE HVAD DER ER HVAD KAMERA OG HØJTALERTELEFON

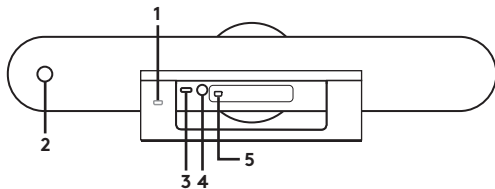

1. Sikkerhedsstik
2. Binding til fjernbetjening
3. USB
4. Tænd/sluk
5. Ekstra udvidelsesmikrofon

FJERNBETJENING

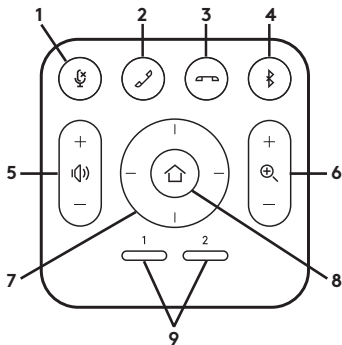

1. Mikrofonafbryder
2. Besvar opkald
3. Afslut opkald
4. Bluetooth®-binding
5. Justering af lydstyrken
6. Zoom ind/ud

7. Drej/vip kamera
8. Start
9. Forudindstillinger

* Bemærk: Knapperne til at besvare og afslutte opkald understøttes ikke i alle programmer.

Tak fordi du har købt MeetUp. Forhåbentlig vil du opleve at det ekstra brede synsfelt forbedrer oplevelsen for personer der deltager i møderne og dermed også forbedre kommunikationen.

PLACERING

Vi anbefaler at placere kameraet så tæt på øjenhøjde som muligt. De bedste resultater opnås typisk hvis det monteres under skærmen.

1. Anbring det på et bord eller en hylde tæt på skærmen.
2. Tilslut kablerne.
3. Montering på væggen:
 - a. Monter beslaget på væggen. Husk at anvende den korrekte type skruer til den pågældende væg.

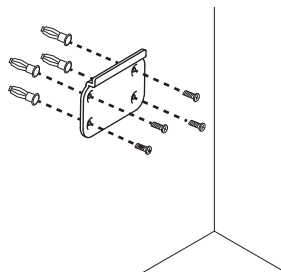

- b. Sæt kameraet på beslaget.

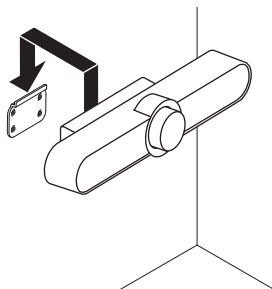

4. Montering på et tv:
Monteringsbeslaget til et tv kan anskaffes via [Logitech.com](https://www.logitech.com).

TILSLUTNING

MeetUp tilsluttes på samme måde uanset om der anvendes en fast computer i lokalet eller teamet medbringer en bærbar computer til mødet.

1. Slut MeetUp til strømforsyningen.

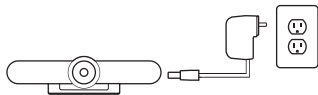

2. Slut USB-kablet fra MeetUp til computeren.

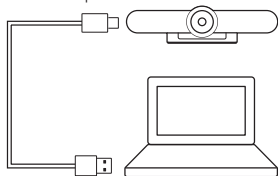

3. Slut tv'et til computeren.

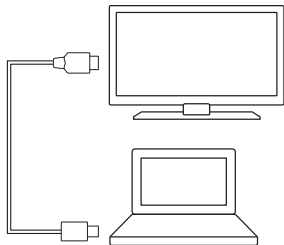

Oversigt over alle forbindelser:

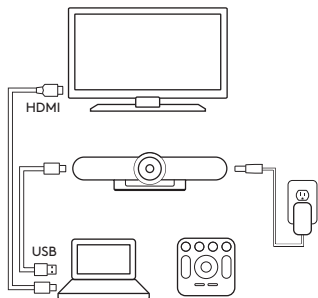

MEETUP SOM STANDARDENHED

Sørg for at MeetUp er valgt som standard for kamera, højttaler og mikrofon i dine programmer til videokonferencer. Du kan finde flere oplysninger i programvejledningen om hvordan du indstiller dette.

BEMÆRKNING VEDRØRENDE 4K-VIDEO

USB 2.0-kablet der er inkluderet med MeetUp, understøtter FullHD-video (op til 1080p). Hvis du vil anvende 4K-video, skal du bruge et USB 3.0-kabel (ikke inkluderet).

SÅDAN STARTES EN VIDEOSAMTALE

Når MeetUp er installeret og du har kontrolleret at det er standardenheden i programmet til videokonferencer, skal du bare starte programmet normalt, og så får du alle fordelene ved forbedret lyd og video.

SÅDAN FORBINDES MEETUP TIL EN *BLUETOOTH*-ENHED

Det er muligt at foretage lydopkald med MeetUp når der er etableret binding til en *Bluetooth*-enhed. Følg disse enkle trin for at etablere binding mellem din *Bluetooth*-enhed og MeetUp:

1. Tryk på *Bluetooth*-knappen på fjernbetjeningen, og hold den nede indtil lyset tæt på kameralinsen blinker blåt.
2. Kontrollér at din mobilenhed er klar til at etablere binding via *Bluetooth*, og vælg "Logitech MeetUp".

Nu kan du bruge MeetUp til lydopkald.

Hvis du trykker på *Bluetooth*-knappen på fjernbetjeningen efter der er etableret binding, afbrydes forbindelsen til *Bluetooth*-enheden (der er stadig "etableret binding" men den er ikke "tilsluttet"). Hvis du trykker på knappen igen, tilsluttes den nærmeste enhed der sidst blev etableret binding til.

SÅDAN FORBINDES FJERNBETJENINGEN TIL KAMERAET

Kameraet og fjernbetjeningen er allerede forbundet. Det er dog muligt at etablere binding mellem kameraet og en fjernbetjening (f.eks. hvis du erstatter en fjernbetjening) ved at gøre følgende:

1. Tryk på knappen bag på kameraet, og hold den nede indtil indikatoren blinker blå.
2. Tryk på *Bluetooth*-knappen på fjernbetjeningen, og hold den nede i 10 sekunder så den er klar til at etablere binding.
3. Indikatoren holder op med at blinke når der er etableret binding.
4. Hvis der ikke kan etableres binding, bliver indikatoren ved med at blinke. Gå tilbage til trin 2, og prøv igen.

FLERE OPLYSNINGER

Du kan finde yderligere oplysninger om MeetUp, f.eks.:

- Spørgsmål og svar
- Software til at aktive funktioner i forskellige programmer
- Hvordan du bestiller reservedele
- Og meget mere på www.Logitech.com/MeetUp

DETTE FINNER DU I ESKEN

1

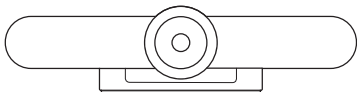

2



3



4

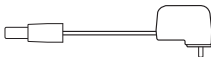

5

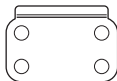

6



7



1. MeetUp-enhet med kamera og høyttaler
2. Fjernkontroll
3. 5 m USB-kabel

4. Strømadapter
5. Veggmonteringsbrakett
6. Veggmonteringsutstyr
7. Dokumentasjon

HURTIGOVERSIKT

HØYTTALERTELEFON PÅ KAMERAET

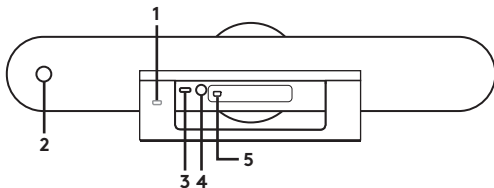

1. Sikkerhetsspor
2. Parvis tilkøpling av fjernkontroll
3. Usb-tilkøpling
4. Av/på-knapp
5. Valgfri utvidelsesmikrofon

FJERNKONTROLL

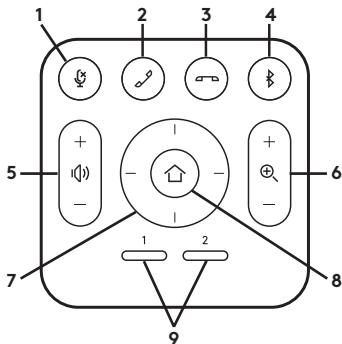

1. Demp mikrofon
 2. Besvar anrop
 3. Avslutt anrop
 4. Parvis tilkopling via *Bluetooth*[®]
 5. Volum opp/ned
 6. Zoom inn/ut
 7. Panorering/vipping for kamera
 8. Kamera hjem
 9. Forhåndsinnstillinger for kamera
- * Merk: Ikke alle programmer støtter taster for å besvare og avslutte anrop.

Takk for at du har kjøpt MeetUp. Med det ekstra brede sysfeltet vil alle føle at de deltar i møtet, og det vil føre til bedre kommunikasjon.

PLASSERING

Vi anbefaler at du plasserer kameraet så nært øyehøyde som mulig. Du får vanligvis best resultater ved å montere det under skjermen.

1. Plasser det på et bord eller en hylle i nærheten av skjermen.
2. Kople til kablene.
3. Veggmontering:
 - a. Fest braketten til veggen. Bruk skruer som er egnet for veggtypen.

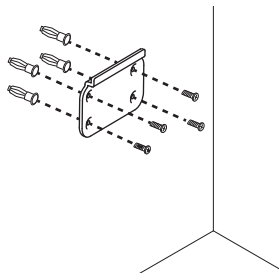

- b. Fest kameraet til braketten.

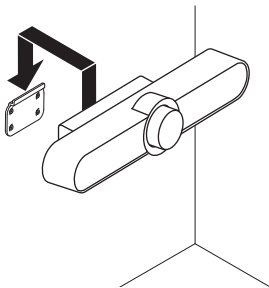

4. Montering på TV: Du kan få tak i en brakett for TV-montering på [Logitech.com](https://www.logitech.com).

TILKOPLING

Du kan følge samme fremgangsmåte for å kople til MeetUp enten du planlegger å bruke en dedikert datamaskin i rommet eller teammedlemmene tar med seg en bærbar PC for å kjøre møtet.

1. Kople MeetUp til strømforsyningen.

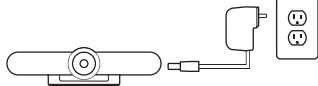

2. Kople USB-kabelen fra MeetUp til datamaskinen.

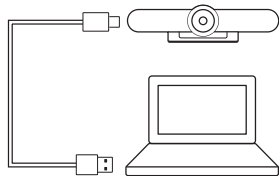

3. Kople TV-en til datamaskinen.

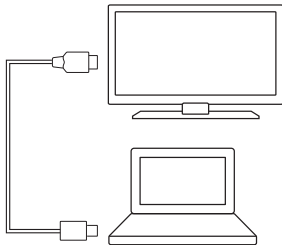

Tilkoplingsdiagram:

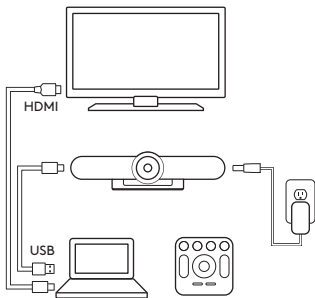

ANGI MEETUP SOM STANDARDENHET

Pass på at MeetUp er angitt som kamera, høyttaler og mikrofon i videokonferanseprogrammene dine. Se programdokumentasjonen for å se hvordan du gjør dette.

MERKNAD OM 4K VIDEO

USB 2.0-kabelen som leveres med MeetUp støtter FullHD-video (opptil 1080p). Hvis du planlegger å bruke 4k videooppløsning, bør du bruke en USB 3.0-kabel (ikke inkludert).

STARTE ET VIDEOANROP

Etter at du har installert MeetUp og kontrollert at enheten er angitt som standardenhet i videokonferanseprogrammet ditt, kan du starte programmet på vanlig vis og dra nytte av bedre lyd- og videokvalitet.

PARVIS TILKOPLING AV MEETUP TIL EN BLUETOOTH-ENHET

Du kan starte lydanrop i MeetUp når du er parvis tilkopleet en *Bluetooth*-enhet. Slik oppretter du en parvis tilkopleing mellom *Bluetooth*-enheten og MeetUp:

1. Trykk og hold inne *Bluetooth*-tasten på fjernkontrollen til du ser et blinkende blått lys i nærheten av kameralinsen.
2. Sett mobilenheten i *Bluetooth*-tilkopleingsmodus, og velg Logitech MeetUp.

Deretter er du klar til å bruke MeetUp for lydanrop.

Hvis du trykker på *Bluetooth*-tasten mens du er parvis tilkopleet, kopler du fra *Bluetooth*-enheten (enheten er fortsatt «parvis tilkopleet», men tilkopleingen er ikke aktiv). Hvis du trykker på tasten en gang til, koples enheten til den siste enheten som var parvis tilkopleet, innen rekkevidde.

PARVIS TILKOPLING AV FJERNKONTROLLEN TIL KAMERAET

Kameraet og fjernkontrollen er parvis tilkoplett ved levering. Hvis du imidlertid trenger å opprette en parvistilkopling til kameraet (f.eks. hvis du har mistet en fjernkontroll og du har kjøpt en ny), følger du denne fremgangsmåten:

1. Trykk og hold inne knappen på baksiden av kameraet til LED-lampen blinker blått.
2. Trykk og hold inne *Bluetooth*-tasten på fjernkontrollen i 10 sekunder for å sette den i modus for parvis tilkopling.
3. Når fjernkontrollen og kameraet er tilkoplett, slutter LED-lampen å blinke.
4. Hvis den parvise tilkoplingen er mislykket, fortsetter LED-lampen å blinke. Start fra trinn 2 og gjenta prosedyren.

MER INFORMASJON

Du finner mer informasjon om MeetUp, inkludert:

- Vanlige spørsmål
- Programvare for å aktivere funksjoner i ulike rogrammer
- Bestilling av reservedeler
- Og mer på

www.Logitech.com/MeetUp

PAKKAUKSEN SISÄLTÖ

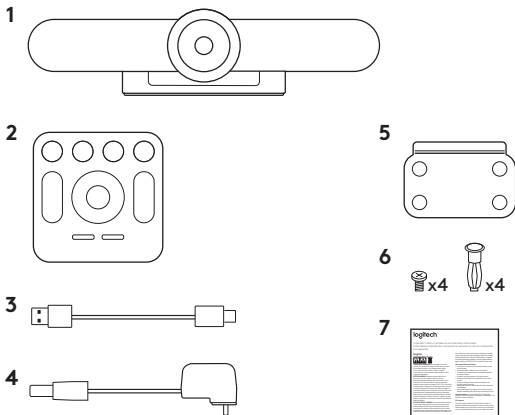

- 1. MeetUp-kamera- ja kaiutinpuhelinyksikkö
- 2. Kaukosäädin
- 3. USB-johto, 5 m

- 4. Verkko-laite
- 5. Seinäkiinnitysteline
- 6. Seinäkiinnitysvälineet
- 7. Dokumentaatio

OSAT

KAMERA-KAIUTINPUHELIN

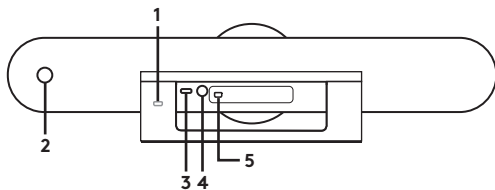

1. Lukkopaikka
2. Kaukosäätimen yhteys
3. USB
4. Virta
5. Lisävarusteena saatava laajennusmikrofoni

KAUKOSÄÄDIN

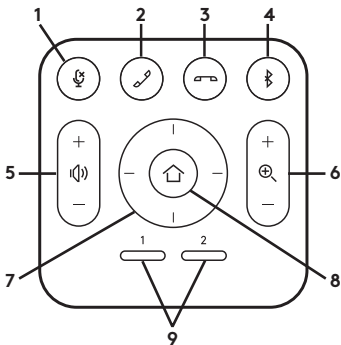

1. Mikrofonin mykistys
2. Puheluun vastaaminen
3. Puhelun lopetus
4. Bluetooth®-yhteys
5. Äänenvoimakkuuden säätö
6. Lähentäminen ja loitontaminen

7. Kameran panorointi/kallistus
8. Kameran palautus
9. Kameran esimäärittäminen

* Kaikki sovellukset eivät tue puheluun vastaamiseen- ja puhelun lopetus -painikkeita.

Kiitos, että valitsit MeetUpin. Erikoislevä näkymä auttaa kaikki tuntemaan olevansa mukana tapaamisessa, mikä parantaa kommunikaatiota.

SIOJITTAMINEN

Suosittelemme, että sijoitat kameran mahdollisimman lähelle silmien tasoa. Kiinnitys näytön alapuolelle tuottaa yleensä parhaan tuloksen.

1. Aseta pöydälle tai hyllylle näytön lähelle.
2. Liitä johdot.
3. Seinäkiinnitys:
 - a. Kiinnitä teline seinään. Käytä seinällesi sopivaa ruuvityyppiä.

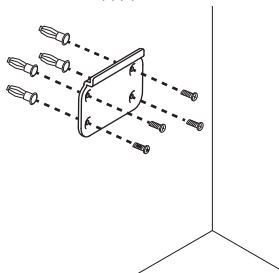

- b. Kiinnitä kamera telineeseen.

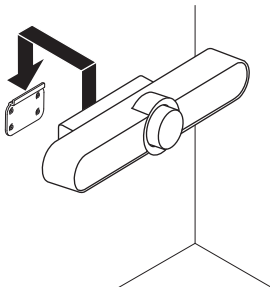

4. Kiinnittäminen televisioon: Televisiokiinnitysteline on saatavana lisävarusteena osoitteesta Logitech.com.

YHDISTÄMINEN

MeetUpin yhdistäminen tapahtuu samalla tavoin, vaikka käyttäisit huoneeseen sijoitettua tietokonetta tai vaikka tiimisi jäsenet toisivat kannettavan tietokoneen kokouksen järjestämistä varten.

1. Kytke MeetUp virtalähteeseen.

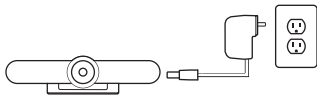

2. Kiinnitä MeetUpin USB-johto tietokoneeseen.

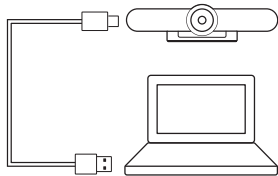

3. Yhdistä televisio tietokoneeseen.

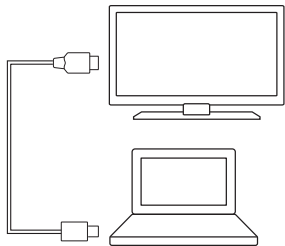

Kaavio kaikista kytkennöistä:

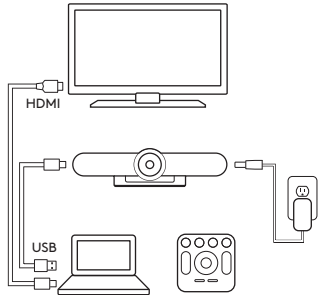

MEETUPIN VALITSEMINEN OLETUSLAITTEEKSI

Varmista, että MeetUp on valittuna kameraksi, kaiuttimeksi ja mikrofoniksi videoneuvottelusovelluksissasi. Saat lisätietoja sovelluksen käyttöohjeista.

4K-VIDEOTA KOSKEVA HUOMAUTUS

MeetUpin mukana toimitettava USB 2.0 -johto tukee täysteräväpiirtovideota (1080p-tarkkuuteen asti). Jos aiot käyttää 4k-videota, käytä USB 3.0 -johtoa (ei sisälly pakkaukseen).

VIDEOPUHELUN ALOITTAMINEN

Kun olet asentanut MeetUpin ja varmistanut, että se on videoneuvottelusovelluksesi oletuslaite, käynnistä sovellus normaalisti ja nauti paremmasta äänen- ja kuvanlaadusta.

MEETUPIN YHDISTÄMINEN BLUETOOTH-LAITTEESEEN

Voit soittaa MeetUp-äänipuheluita, kun laite on yhdistetty *Bluetooth*-laitteeseen. Yhdistä *Bluetooth*-laitteesi MeetUpiin seuraavasti:

1. Pidä kaukosäätimen *Bluetooth*-painiketta painettuna, kunnes näet vilkkuvan sinisen valon kameran objektiivin lähellä.
2. Aseta mobiililaitteesi *Bluetooth*-pariliitostilaan ja valitse "Logitech MeetUp".

Nyt voit käyttää MeetUpia äänipuheluihin.

Kaukosäätimen *Bluetooth*-painikkeen painaminen pariliittämisen jälkeen katkaisee *Bluetooth*-laitteen yhteyden (se on yhä pariliitetty, mutta ei yhdistetty). Painikkeen painaminen uudelleen yhdistää toimintasäteen sisällä olevan viimeksi pariliitetyn laitteen uudelleen.

KAUKOSÄÄTIMEN YHDISTÄMINEN KAMERAAN

Kamera ja kaukosäädin on pariliitetty tehtaalla. Jos sinun kuitenkin pitää yhdistää kaukosäädin kameraan (esimerkiksi korvatessasi kadonneen kaukosäätimen), toimi seuraavasti:

1. Pidä kameran takana olevaa painiketta painettuna, kunnes merkkivalo vilkkuu sinisenä.
2. Pidä kaukosäätimen *Bluetooth*-painiketta painettuna 10 sekunnin ajan pariliitostilan muodostamiseksi.
3. Kun kaukosäädin ja kamera ovat yhteydessä, merkkivalo lakkaa vilkkumasta.
4. Jos yhdistäminen epäonnistuu, merkkivalojen vilkkuminen jatkuu. Aloita vaiheesta 2 ja toista.

LISÄTIETOJA

MeetUpiin liittyviä muita tietoja:

- Usein kysytyt kysymykset
- Ohjelmisto toimintojen käyttöönottoon eri sovelluksissa
- Varaosien tilaaminen
- Nämä ja muita tietoja löytyy osoitteesta www.Logitech.com/MeetUp

ΠΕΡΙΧΟΜΕΝΑ ΣΥΣΚΕΥΑΣΙΑΣ

1

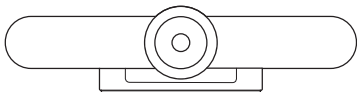

2



3



4

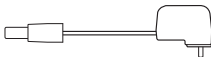

5

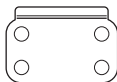

6



7



1. Κάμερα MeetUp και μονάδα ηχείου

2. Τηλεχειριστήριο

3. Καλώδιο USB 5 m

4. Μετασχηματιστής

5. Βάση στήριξης σε τοίχο

6. Εξοπλισμός στήριξης σε τοίχο

7. Τεκμηρίωση

ΑΝΑΛΥΣΗ ΕΞΟΠΛΙΣΜΟΥ

ΗΧΕΙΟ ΚΑΜΕΡΑΣ

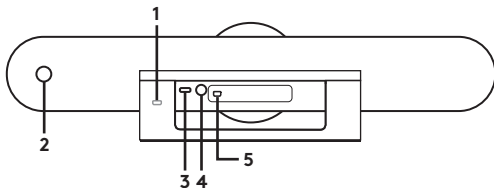

1. Υποδοχή ασφάλειας
2. Αντιστοίχιση τηλεχειριστηρίου
3. USB
4. Τροφοδοσία
5. Προαιρετικό μικρόφωνο επέκτασης

ΤΗΛΕΧΕΙΡΙΣΤΗΡΙΟ

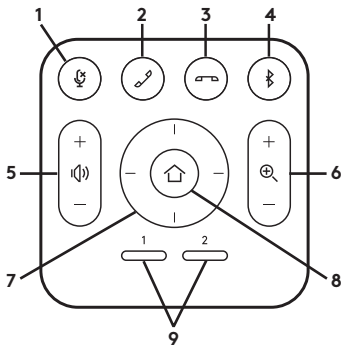

1. Σίγαση μικροφώνου
 2. Απάντηση κλήσης
 3. Τερματισμός κλήσης
 4. Αντιστοίχιση *Bluetooth**
 5. Αύξηση/μείωση έντασης
 6. Μεγέθυνση/Σμίκρυνση
 7. Μετατόπιση/κλίση κάμερας
 8. Αρχική οθόνη κάμερας
 9. Προκαθορισμένες επιλογές κάμερας
- * Έχετε υπόψη ότι τα κουμπιά απάντησης και τερματισμού κλήσης δεν υποστηρίζονται από όλες τις εφαρμογές.

Σας ευχαριστούμε για την αγορά της κάμερας MeetUp. Πιστεύουμε ότι το εξαιρετικά ευρύ οπτικό πεδίο θα βοηθήσει όλους τους συμμετέχοντες να αισθανθούν ότι συμμετέχουν στη συνάντηση και θα βελτιώσει την εμπειρία της επικοινωνίας.

ΤΟΠΟΘΕΤΗΣΗ

Σας συστήνουμε να τοποθετήσετε την κάμερα όσο το δυνατόν πιο κοντά στο ύψος των ματιών. Τα καλύτερα αποτελέσματα προκύπτουν συνήθως όταν η κάμερα βρίσκεται κάτω από την οθόνη.

1. Τοποθετήστε την σε ένα τραπέζι ή ράφι κοντά στην οθόνη.
2. Συνδέστε τα καλώδια.
3. Στήριξη στον τοίχο:
 - a. Στερεώστε τη βάση στον τοίχο. Χρησιμοποιήστε τον κατάλληλο τύπο βιδών για τον τοίχο σας.

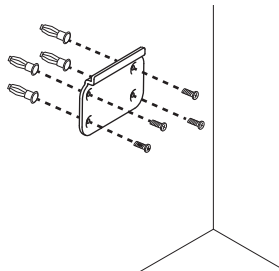

- b. Στερεώστε την κάμερα στη βάση.

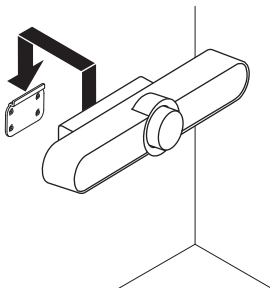

4. Στήριξη στην τηλεόραση: Μπορείτε να αποκτήσετε μια προαιρετική βάση στήριξης για τηλεόραση από τη διεύθυνση [Logitech.com](https://www.logitech.com).

ΣΥΝΔΕΣΗ

Η διαδικασία σύνδεσης της κάμερας MeetUp είναι η ίδια είτε σκοπεύετε να χρησιμοποιήσετε έναν συγκεκριμένο υπολογιστή στην αίθουσα είτε όταν τα μέλη της ομάδας φέρνουν κάποιο φορητό υπολογιστή στην αίθουσα για τη διεξαγωγή της συνάντησης.

1. Συνδέστε την κάμερα MeetUp στο ρεύμα.

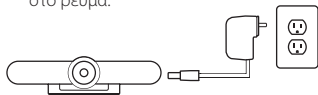

2. Συνδέστε το καλώδιο USB από την κάμερα MeetUp στον υπολογιστή.

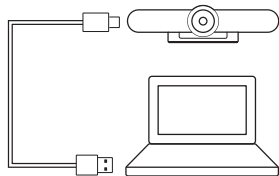

3. Συνδέστε την τηλεόραση στον υπολογιστή.

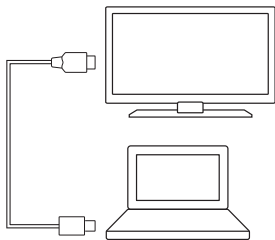

Διάγραμμα όλων των συνδέσεων:

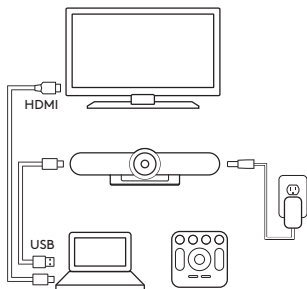

ΟΡΙΣΤΕ ΤΗΝ ΚΑΜΕΡΑ ΜΕΕΤΥΡ ΩΣ ΤΗΝ ΠΡΟΕΠΙΛΕΓΜΕΝΗ ΣΥΣΚΕΥΗ

Βεβαιωθείτε ότι η κάμερα MeetUp έχει επιλεχθεί ως η κάμερα, το ηχείο και το μικρόφωνο στις εφαρμογές τηλεδιάσκεψης που χρησιμοποιείτε. Συμβουλευτείτε την τεκμηρίωση της εφαρμογής για περαιτέρω οδηγίες για το πώς μπορείτε να το κάνετε αυτό.

ΣΗΜΕΙΩΣΗ ΓΙΑ ΤΟ ΒΙΝΤΕΟ 4K

Το καλώδιο USB 2.0 που συνοδεύει την κάμερα MeetUp υποστηρίζει βίντεο FullHD (έως 1080p). Αν σκοπεύετε να χρησιμοποιήσετε βίντεο 4k, χρησιμοποιήστε ένα καλώδιο USB 3.0 (δεν περιλαμβάνεται).

ΕΝΑΡΞΗ ΚΛΗΣΗΣ ΒΙΝΤΕΟ

Μετά την εγκατάσταση της κάμερας MeetUp και αφού βεβαιωθείτε ότι έχει οριστεί ως η προεπιλεγμένη συσκευή στην εφαρμογή τηλεδιάσκεψης που χρησιμοποιείτε, απλώς ξεκινήστε κανονικά την εφαρμογή και απολαύστε τα πλεονεκτήματα που προσφέρει ο βελτιωμένος ήχος και το βίντεο.

ΑΝΤΙΣΤΟΙΧΙΣΗ ΤΗΣ ΚΑΜΕΡΑΣ ΜΕΕΤΥΡ ΣΕ ΣΥΣΚΕΥΗ *BLUETOOTH*

Μπορείτε να χρησιμοποιήσετε την κάμερα MeetUp για κλήσεις ήχου όταν την έχετε αντιστοιχίσει σε συσκευή *Bluetooth*. Για να αντιστοιχίσετε τη συσκευή *Bluetooth* στην κάμερα MeetUp, ακολουθήστε αυτά τα απλά βήματα:

1. Πιέστε παρατεταμένα το κουμπί *Bluetooth* στο τηλεχειριστήριο μέχρι να αρχίσει να αναβοσβήνει με μπλε χρώμα η φωτεινή ένδειξη κοντά στο φακό της κάμερας.
2. Ενεργοποιήστε τη λειτουργία αντιστοίχισης *Bluetooth* της κινητής συσκευής και επιλέξτε «Logitech MeetUp».

Τώρα είστε έτοιμοι να χρησιμοποιήσετε την κάμερα MeetUp για κλήσεις ήχου. Αν πιέσετε το κουμπί *Bluetooth* του τηλεχειριστηρίου μετά την αντιστοίχιση, η συσκευή *Bluetooth* θα αποσυνδεθεί (θα εξακολουθεί να είναι «αντιστοιχισμένη», αλλά δεν θα είναι «συνδεδεμένη»). Αν το πιέσετε ξανά, θα συνδεθεί η τελευταία αντιστοιχισμένη συσκευή που βρίσκεται εντός εμβέλειας.

ΑΝΤΙΣΤΟΙΧΙΣΗ ΤΟΥ ΤΗΛΕΧΕΙΡΙΣΤΗΡΙΟΥ ΣΤΗΝ ΚΑΜΕΡΑ

Η αντιστοίχιση του τηλεχειριστηρίου με την κάμερα γίνεται στο εργοστάσιο. Ωστόσο, αν χρειαστεί να αντιστοιχίσετε ένα τηλεχειριστήριο στην κάμερα (όπως σε περίπτωση αντικατάστασης ενός τηλεχειριστηρίου που έχετε χάσει), κάντε τα εξής:

1. Πιέστε παρατεταμένα το κουμπί στο πίσω μέρος της κάμερας μέχρι η ενδεικτική λυχνία LED να αρχίσει να αναβοσβήνει με μπλε χρώμα.
2. Πιέστε παρατεταμένα το κουμπί *Bluetooth* στο τηλεχειριστήριο για 10 δευτερόλεπτα για να ενεργοποιήσετε τη λειτουργία αντιστοίχισης.
3. Μόλις το τηλεχειριστήριο αντιστοιχιστεί με την κάμερα, η ενδεικτική λυχνία LED θα σταματήσει να αναβοσβήνει.
4. Αν η αντιστοίχιση αποτύχει, οι ενδεικτικές λυχνίες LED θα συνεχίσουν να αναβοσβήνουν. Ξεκινήστε από το βήμα 2 και επαναλάβετε τη διαδικασία.

ΓΙΑ ΠΕΡΙΣΣΟΤΕΡΕΣ ΠΛΗΡΟΦΟΡΙΕΣ

Μπορείτε να βρείτε επιπλέον πληροφορίες σχετικά με την κάμερα MeetUp, όπως:

- Συνήθειες ερωτήσεις
- Λογισμικό για την ενεργοποίηση λειτουργιών σε διάφορες εφαρμογές
- Διαδικασία παραγγελίας ανταλλακτικών
- Και πολλά άλλα, στη διεύθυνση www.Logitech.com/MeetUp

КОМПЛЕКТ ПОСТАВКИ

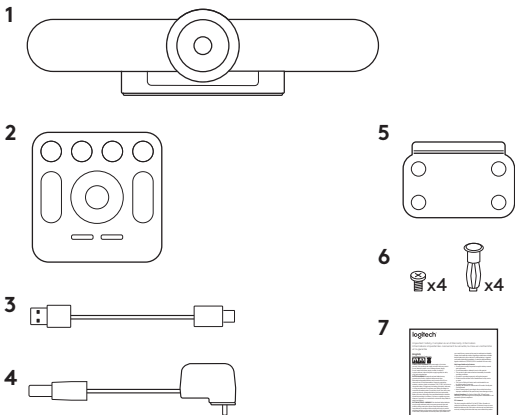

1. Камера MeetUp и устройство громкой связи
2. Пульт дистанционного управления
3. USB-кабель (5 м)

4. Адаптер питания
5. Пластина для крепления к стене
6. Фурнитура для крепления к стене
7. Документация

ЧТО ЕСТЬ ЧТО

КАМЕРА С УСТРОЙСТВОМ ГРОМКОЙ СВЯЗИ

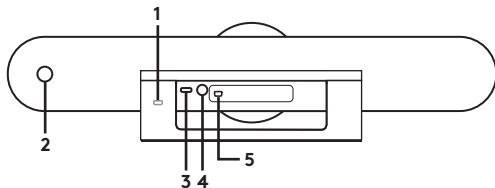

1. Замок безопасности
2. Кнопка сопряжения с пультом ДУ
3. USB-порт
4. Выключатель питания
5. Разъем для подключения дополнительного микрофона (приобретается отдельно)

ПУЛЬТ ДИСТАНЦИОННОГО

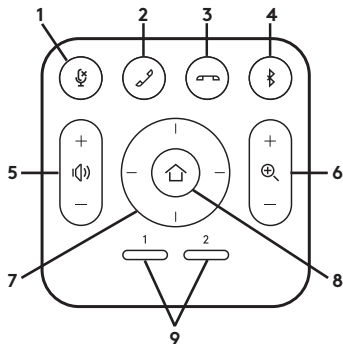

УПРАВЛЕНИЯ

1. Отключение микрофона
2. Ответ на вызов
3. Завершение вызова
4. Сопряжение по *Bluetooth**
5. Увеличение/уменьшение громкости
6. Увеличение/уменьшение масштаба
7. Поворот и наклон камеры
8. Возврат к стандартным настройкам камеры
9. Предустановки камеры

* Обратите внимание, что кнопки ответа на вызов и завершения вызова поддерживаются не во всех приложениях.

Поздравляем с приобретением камеры MeetUp! Благодаря сверхширокому полю обзора этой модели всех участников совещания будет отлично видно, и мы надеемся, что ваше общение станет по-настоящему комфортным.

УСТАНОВКА

Мы рекомендуем располагать камеру на уровне глаз или как можно ближе к этой линии. Обычно наилучший вариант — это расположение ниже монитора.

1. Установите камеру на стол или на полку рядом с монитором.
2. Подсоедините кабели.
3. Крепление к стене.
 - a. Прикрепите пластину к стене. Используйте крепежную фурнитуру, подходящую для материала вашей стены.

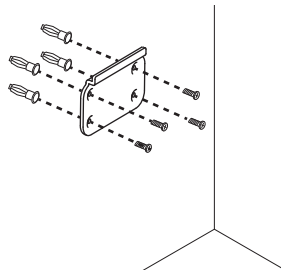

- b. Прикрепите камеру к пластине.

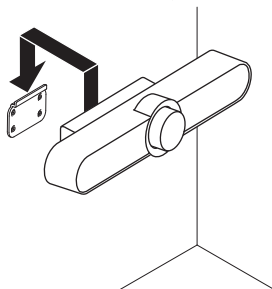

4. Крепление к телевизору: приспособление для крепления к телевизору можно заказать отдельно на веб-сайте Logitech.com.

ПОДКЛЮЧЕНИЕ

Способ подключения камеры MeetUp будет одинаковым и в случае, когда в помещении используется отдельный компьютер для видеосвязи, и когда сотрудники приносят свои ноутбуки на время совещания.

1. Подключите MeetUp к электросети.

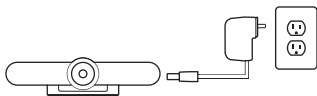

2. Подсоедините USB-кабель к камере MeetUp, а затем к компьютеру.

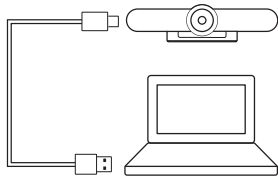

3. Подсоедините телевизор к компьютеру.



Схема всех соединений:



НАЗНАЧЕНИЕ КАМЕРЫ MEETUP В КАЧЕСТВЕ УСТРОЙСТВА ПО УМОЛЧАНИЮ

Убедитесь, что в приложениях для видеосвязи камера MeetUp выбрана в качестве камеры, динамика и микрофона. Дальнейшие инструкции о том, как это сделать, можно найти в документации к соответствующим приложениям.

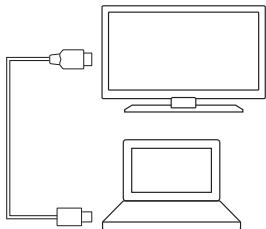
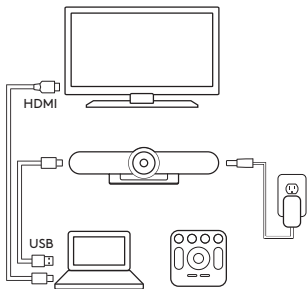
ПРЕДУПРЕЖДЕНИЕ В ОТНОШЕНИИ ВИДЕО 4K

Кабель USB 2.0, поставляемый в комплекте с камерой MeetUp, поддерживает формат видео FullHD (до 1080p). Если вы планируете использовать видео в формате 4K, вам потребуется кабель USB 3.0 (не входит в комплект).

ЗАПУСК ВИДЕОВЫЗОВА

После того, как вы установили камеру MeetUp и убедились, что она является устройством по умолчанию в приложении для видеосвязи, просто запустите приложение и наслаждайтесь высоким качеством изображения и звука.

ПОДКЛЮЧЕНИЕ КАМЕРЫ MEETUP К УСТРОЙСТВУ С ПОДДЕРЖКОЙ *BLUETOOTH*

Камеру MeetUp можно использовать для звонков, если подключить ее к устройству с поддержкой *Bluetooth*. Для подключения *Bluetooth*-устройства к камере MeetUp выполните простые действия, перечисленные ниже.

1. Нажмите и удерживайте кнопку сопряжения по *Bluetooth* на пульте управления, пока индикатор рядом с объективом камеры не начнет мигать синим.
2. Включите на мобильном устройстве режим *Bluetooth* и выберите «Logitech MeetUp».

Теперь камеру MeetUp можно использовать для звонков.

Нажатие кнопки *Bluetooth* на пульте после того, как подключение было установлено, приведет к отключению *Bluetooth*-устройства (оно будет находиться в режиме сопряжения, но не будет подключено). В случае повторного нажатия будет восстановлено подключение того устройства, которое было сопряжено последним.

СОПРЯЖЕНИЕ ПУЛЬТА ДУ С КАМЕРОЙ

Сопряжение пульта ДУ и камеры выполняется на заводе. Тем не менее, если вам нужно выполнить такое сопряжение (например, при замене пульта), следуйте приведенным ниже инструкциям.

1. Нажмите и удерживайте кнопку на задней стороне камеры, пока светодиод не начнет мигать синим.
2. Нажмите и удерживайте кнопку *Bluetooth* на пульте в течение 10 секунд, чтобы переключить его в режим сопряжения.
3. Когда сопряжение пульта и камеры будет установлено, индикатор прекратит мигать.
4. В случае ошибки индикатор будет продолжать мигать. Если это произошло, повторите действия, начиная с шага 2.

ДОПОЛНИТЕЛЬНАЯ ИНФОРМАЦИЯ

Дополнительные сведения о камере MeetUp, в том числе:

- вопросы и ответы;
- программное обеспечение для активации функций в различных приложениях;
- информацию о заказе запасных частей
- и многое другое можно найти на странице

www.Logitech.com/MeetUp

ZAWARTOŚĆ ZESTAWU

1

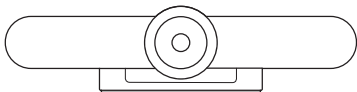

2



3



4

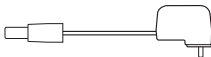

5

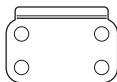

6



7



1. Kamera MeetUp z zestawem głośnomówiącym
2. Pilot
3. Kabel USB o długości 5 m

4. Zasilacz
5. Uchwyt do montażu na ścianie
6. Osprzęt do montażu na ścianie
7. Dokumentacja

OPIS PRODUKTU

ZESTAW GŁOŚNOMÓWIĄCY KAMERY

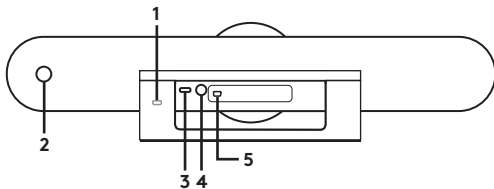

1. Gniazdo zabezpieczeń
2. Parowanie pilota
3. USB
4. Zasilanie
5. Opcjonalny mikrofon rozszerzający

PILOT

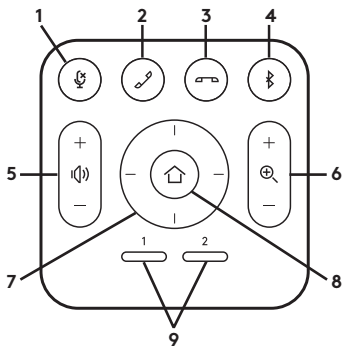

1. Wyciszenie mikrofonu
 2. Odbieranie połączenia
 3. Kończenie połączenia
 4. Parowanie *Bluetooth*[®]
 5. Zwiększanie/zmniejszanie głośności
 6. Powiększanie/pomniejszanie
 7. Przesuwanie/przechylenie kamery
 8. Pozycja początkowa kamery
 9. Zaprogramowane ustawienia kamery
- * Nie wszystkie aplikacje obsługują przyciski odbierania i kończenia połączenia.

Dziękujemy za zakup kamery MeetUp. Kamera zapewnia bardzo szerokie pole widzenia, dzięki czemu wszyscy uczestnicy mogą angażować się w spotkanie, co usprawnia komunikację.

MONTAŻ

Zalecane jest umieszczenie kamery możliwie najbliżej poziomu oczu. Najlepsze wyniki można zwykle uzyskać, umieszczając kamerę poniżej monitora.

1. Umieść kamerę na stole lub półce w pobliżu monitora.
2. Podłącz kable.
3. Montaż na ścianie:
 - a. Przymocuj uchwyt do ściany. Użyj odpowiedniego typu śrub w zależności od typu ściany.

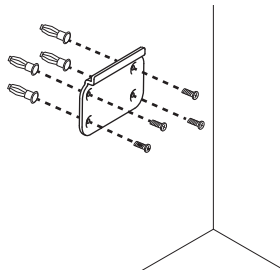

- b. Przymocuj kamerę do uchwytu.

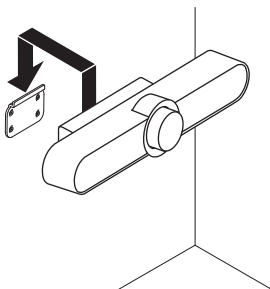

4. Montaż na telewizorze: Opcjonalny uchwyt do montażu na telewizorze jest dostępny w witrynie [Logitech.com](https://www.logitech.com).

PODŁĄCZANIE

Podłączanie kamery MeetUp odbywa się w ten sam sposób, niezależnie od tego, czy planowane jest użycie dedykowanego komputera w sali konferencyjnej, czy też członkowie zespołu będą zabierać ze sobą laptop w celu przeprowadzenia spotkania.

1. Podłącz kamerę MeetUp do zasilania.

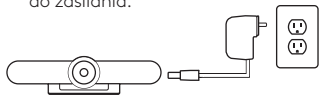

2. Podłącz kabel USB kamery MeetUp do komputera.

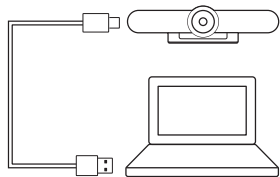

3. Podłącz telewizor do komputera.

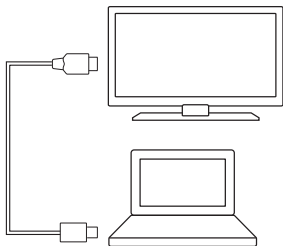

Schemat wszystkich połączeń:

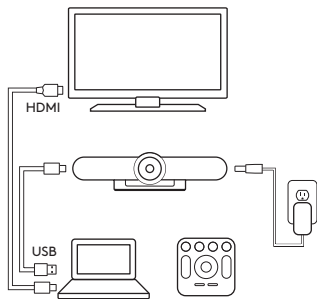

USTAWIANIE KAMERY MEETUP JAKO URZĄDZENIA DOMYŚLNEGO

Upewnij się, że kamera MeetUp jest wybrana jako kamera, głośnik i mikrofon w aplikacjach do obsługi wideokonferencji. Odpowiednie instrukcje można znaleźć w dokumentacji aplikacji.

UWAGA DOTYCZĄCA OBRAZU 4K

Dołączony do kamery MeetUp kabel USB 2.0 obsługuje obraz w rozdzielczości FullHD (do 1080p). Jeśli planowane jest użycie obrazu 4K, należy użyć kabla USB 3.0 (niedołączony w zestawie).

ROZPOCZYNIANIE POŁĄCZENIA WIDEO

Po zainstalowaniu kamery MeetUp i ustawieniu jej jako domyślnego urządzenia w aplikacji do obsługi wideokonferencji wystarczy uruchomić aplikację w normalny sposób, aby korzystać z ulepszanego obrazu i dźwięku.

PAROWANIE KAMERY MEETUP Z URZĄDZENIEM *BLUETOOTH*

Po sparowaniu z urządzeniem *Bluetooth* kamery MeetUp można używać do połączeń głosowych. Aby sparować urządzenie *Bluetooth* z kamerą MeetUp, wykonaj te proste czynności:

1. Naciśnij przycisk *Bluetooth* na pilocie i przytrzymaj go do chwili, gdy obok obiektywu kamery zacznie migać niebieska lampka.
2. Wprowadź urządzenie mobilne w tryb parowania *Bluetooth* i wybierz kamerę „Logitech MeetUp”.

Teraz można używać kamery MeetUp do obsługi połączeń głosowych. Naciśnięcie przycisku *Bluetooth* na pilocie po sparowaniu spowoduje odłączenie urządzenia *Bluetooth* (urządzenie pozostanie „sparowane”, ale nie będzie „połączone”). Ponowne naciśnięcie przycisku spowoduje ponowne połączenie z ostatnim sparowanym urządzeniem w zasięgu.

PAROWANIE PILOTA Z KAMERA

Kamera i pilot są fabrycznie sparowane. Jeśli jednak konieczne jest sparowanie pilota z kamerą (na przykład przy zastępowaniu zgubionego pilota), wykonaj następujące czynności:

1. Naciśnij i przytrzymaj przycisk z tyłu kamery, aż dioda LED zacznie migać na niebiesko.
2. Naciśnij i przytrzymaj przycisk *Bluetooth* na pilocie przez 10 sekund, aby przełączyć go do trybu parowania.
3. Po sparowaniu pilota i kamery dioda LED przestanie migać.
4. Jeśli parowanie nie powiedzie się, dioda LED będzie nadal migać. Zaczynaj od kroku 2 i powtórz czynności.

WIĘCEJ INFORMACJI

Dodatkowe informacje dotyczące kamery MeetUp, w tym:

- często zadawane pytania,
- oprogramowanie umożliwiające włączanie funkcji w różnych aplikacjach,
- sposób zamawiania części zamiennych
- i inne informacje można znaleźć na stronie

www.Logitech.com/MeetUp

A CSOMAG TARTALMA

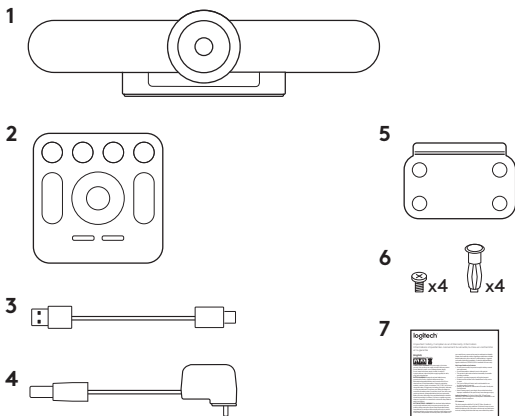

1. MeetUp kamera és kihangosító egység
2. Távirányító
3. 5 m-es USB-kábel

4. Hálózati tápegység
5. Fali rögzítőkonzol
6. Alkatrészek a fali rögzítéshez
7. Útmutató

MI MICSODA

KAMERA KIHANGOSÍTÓ

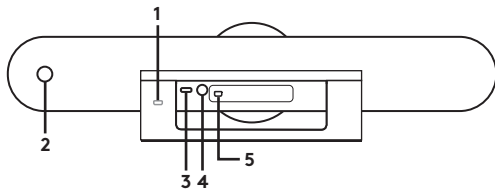

1. Biztonsági foglalat
2. Távirányító párosítás
3. USB
4. Bekapcsolás
5. Opcionális kiegészítő mikrofon

TÁVIRÁNYÍTÓ

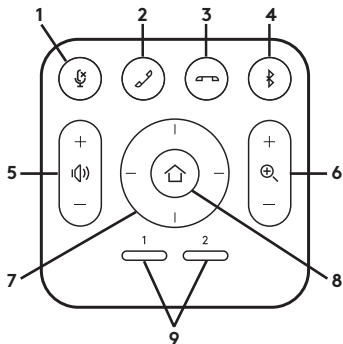

1. Mikrofonnémitás
2. Hívásfogadás
3. Hívás befejezése
4. Bluetooth® párosítás
5. Hangerő növelése/csökkentése
6. Nagyítás/kicsinyítés

7. Kamera pásztázás/döntés
8. Kamera alapállapot
9. Kamerabeállítás

* Vegye figyelembe, hogy nem minden alkalmazás támogatja a hívásfogadás és befejezés gombokat.

Köszönjük, hogy a MeetUp terméket vásárolta.

Meggyőződésünk, hogy az extra széles látótérrel mindenki úgy érzi majd, hogy részese a megbeszélésnek, amivel természetesen növelhető a kommunikáció sikeressége.

ELHELYEZÉS

Javasoljuk, hogy a kamerát szemmagassághoz minél közelebb helyezze el. Általában a legjobb eredmény akkor érhető el, ha a kamerát a monitor alá helyezik el.

1. Helyezze egy asztalra vagy egy polcra a monitor közelében.
2. Csatlakoztassa a kábeleket.
3. Rögzítés falra:
 - a. Erősítse a konzolt a falra.
Kérjük, a fal anyagához megfelelő csavarokat használja.

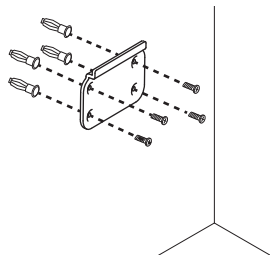

- b. Erősítse a kamerát a konzolra.

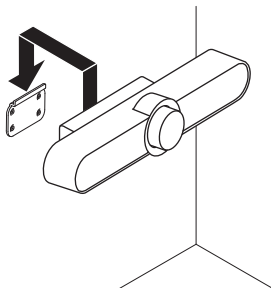

4. Elhelyezés TV-n: A [Logitech.com](https://www.logitech.com) webhelyen vásárolhat külön rögzítőt, amellyel a kamerát a TV-hez rögzítheti.

CSATLAKOZÁS

A MeetUp csatlakoztatása független attól, hogy egy a helyiségben elhelyezett számítógépen használja, vagy ha valamelyik munkatársra hozza magával hordozható számítógépet a megbeszélésre.

1. Csatlakoztassa a MeetUp kamerát az áramforráshoz.

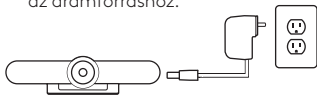

2. Csatlakoztassa az USB-kábelt a MeetUp termékhez és a számítógéphez.

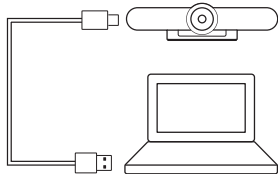

3. Csatlakoztassa a TV-t a számítógéphez.

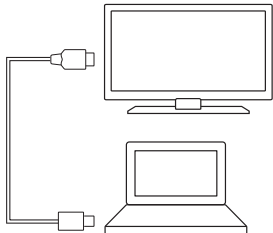

Az összes csatlakozás ábrázolása:

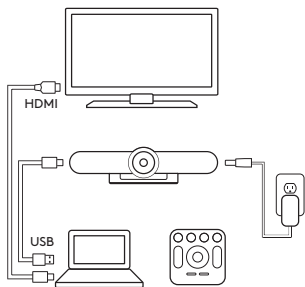

LEGYEN A MEETUP AZ ALAPÉRTELMEZETT ESZKÖZ

Győződjön meg róla, hogy a video-konferencia alkalmazásban a MeetUp van kiválasztva mint kamera, hangszóró és mikrofon. Az erre vonatkozó részletes utasításokért tanulmányozza az alkalmazás útmutatóját.

MEGJEGYZÉS A 4K VIDEÓT ILLETŐEN

A MeetUp termékhez mellékelt USB 2.0 kábel a Full HD-felbontású videót támogatja (max. 1080p). Ha 4K-felbontású videót kíván használni, kérjük, használjon egy USB 3.0 kábelt (nem része a csomagnak).

VIDEOHÍVÁS INDÍTÁSA

A MeetUp telepítése után, és miután meggyőződött róla, hogy ez az alapértelmezett eszköz a videokonferenciás alkalmazásában, egyszerűen csak indítsa el az alkalmazást a megszokott módon, és élvezze a feljavított hang- és videóélményt.

A MEETUP PÁROSÍTÁSA A BLUETOOTH ESZKÖZHÖZ

A MeetUp használható hanghívásokhoz is, ha párosítva van egy *Bluetooth* eszközhöz. A MeetUp és a *Bluetooth* eszköz párosításához végezze el az alábbi egyszerű lépéseket:

1. Nyomja le, és tartsa lenyomva a *Bluetooth*-gombot a távirányítón amíg a kamera lenscéje mellett kéken villogni nem kezd a jelzőfény.
2. Állítsa a mobilkészülékét *Bluetooth*-párosítás módba, és válassza a „Logitech MeetUp” terméket.

A MeetUp immár használható hanghívásokhoz is.

Ha a párosítást követően a távirányítón megnyomja a *Bluetooth*-gombot, a *Bluetooth*-eszköz lecsatlakozik (továbbra is „párosítva” lesz, de nem lesz „csatlakoztatva”). A gomb újbóli megnyomásakor újra csatlakoztatja a hatótávolságon belül található utolsó párosított eszközt.

A TÁVIRÁNYÍTÓ PÁROSÍTÁSA A KAMERÁHOZ

A távirányító és a kamerája gyárilag párosítva van. Ha mégis párosítania kell egy távirányítót a kamerához (például ha egy elveszett távirányítót cserélt le), végezze a következőket:

1. Nyomja meg és tartsa lenyomva a kamera hátulján található gombot, amíg a LED kéken nem kezd villogni.
2. Nyomja le, és tartsa lenyomva a távirányító *Bluetooth*-gombját 10 másodpercig, hogy párosítás módba lépjen.
3. A párosítás végeztével a LED kialszik.
4. Ha a párosítás sikertelen, a LED továbbra is villogni fog. Ismétlje meg a folyamatot a 2. lépéstől.

TOVÁBBI INFORMÁCIÓFORRÁSOK

A MeetUp termékről további információkért, mint például:

- Gyakori kérdések
- A funkciók különböző alkalmazásokban történő engedélyezésére szolgáló szoftver
- A cserealkatrészek megrendelése
- a **www.Logitech.com/MeetUp** webhelyen található.

OBSAH BALENÍ

1

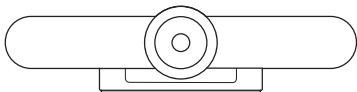

2



3



4

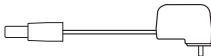

5

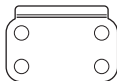

6



7



1. Kamera MeetUp a jednotka hlasitého odposlechu
2. Dálkový ovladač
3. Kabel USB o délce 5 m

4. Napájecí adaptér
5. Držák pro upevnění na stěnu
6. Materiál pro upevnění na stěnu
7. Dokumentace

POPIS FUNKCÍ

HLASITÝ ODPOSLECH KAMERY

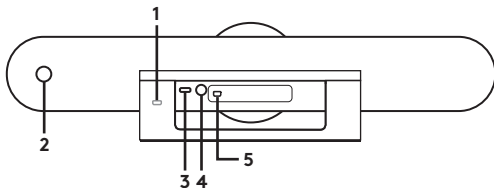

1. Otvor pro bezpečnostní zámek
2. Párování dálkového ovladače
3. USB
4. Napájení
5. Volitelný rozšiřující mikrofon

DÁLKOVÝ OVLADAČ

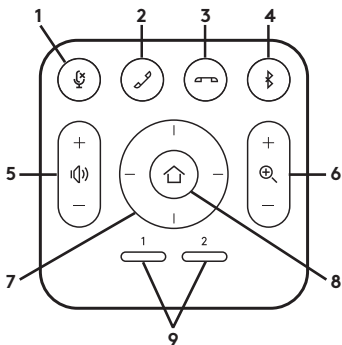

1. Ztlumení mikrofonu
2. Přijetí hovoru
3. Ukončení hovoru
4. Párování *Bluetooth*[®]
5. Zvýšení/snížení hlasitosti
6. Zvětšení/zmenšení

7. Otáčení/naklápění kamery
8. Výchozí poloha kamery
9. Předvolby kamery

* Upozorňujeme, že tlačítka přijetí a ukončení hovoru nemusí být podporována všemi aplikacemi.

Děkujeme za zakoupení kamery MeetUp. Podle našeho názoru extra široké zorné pole přispívá k tomu, aby se doslova každý cítil součástí konference, což usnadňuje komunikaci.

UMÍSTĚNÍ

Kameru doporučujeme umístit co možná nejbližší úrovni očí. Nejlepších výsledků je zpravidla dosaženo umístěním kamery pod monitor.

1. Umístěte kameru na stůl nebo polici poblíž monitoru.
2. Připojte kabely.
3. Připevnění na stěnu:
 - a. Připevněte držák ke stěně. Pro tento účel použijte vhodný typ šroubů s ohledem na typ stěny.

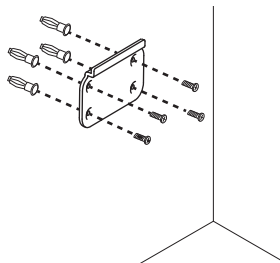

- b. Nasadte kameru do držáku.

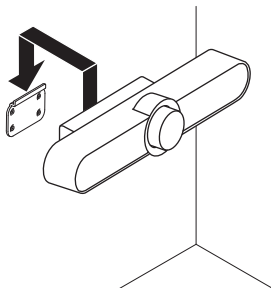

4. Připevnění k televizoru: Na stránce [Logitech.com](https://www.logitech.com) je k dispozici volitelný držák pro připevnění k televizoru.

PŘIPOJENÍ

Připojení kamery MeetUp probíhá stejně bez ohledu na to, zda plánujete využít vyhrazený počítač v místnosti, nebo si členové týmu pro zahájení konference do místnosti přinesou vlastní notebook.

1. Zapojte kameru MeetUp do zásuvky.

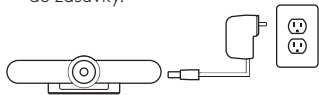

2. Připojte kabel USB kamery MeetUp k počítači.

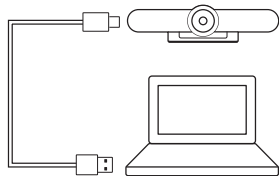

3. Připojte televizor k počítači.



Schéma všech připojení:



NASTAVENÍ KAMERY MEETUP JAKO VÝCHOZÍHO ZAŘÍZENÍ

Ujistěte se, že MeetUp je vybrána jako kamera, reproduktor a mikrofon ve vašich videokonferenčních aplikacích. Bližší pokyny pro tento postup naleznete v dokumentaci příslušné aplikace.

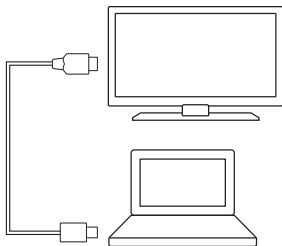
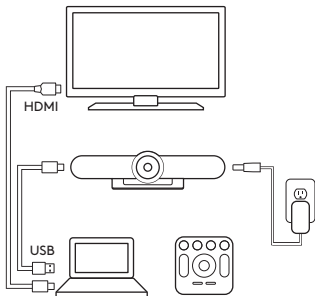
POZNÁMKA K ROZLIŠENÍ 4K

Kabel USB 2.0 dodávaný s kamerou MeetUp podporuje rozlišení Full HD (až 1080p). Pokud plánujete využívat rozlišení 4K, použijte kabel USB 3.0 (není přiložen).

ZAHÁJENÍ VIDEOHOVORU

Po instalaci kamery MeetUp a jejím nastavení jako výchozího zařízení ve videokonferenční aplikaci tuto aplikaci spusťte běžným způsobem a vychutnejte si výhody vylepšeného zvuku a obrazu.

SPÁROVÁNÍ KAMERY MEETUP SE ZAŘÍZENÍM *BLUETOOTH*

Kameru MeetUp můžete po spárování se zařízením *Bluetooth* využívat pro audiohovory. Chcete-li s kamerou MeetUp spárovat své zařízení *Bluetooth*, postupujte takto:

1. Stiskněte a podržte tlačítko *Bluetooth* na dálkovém ovladači, dokud poblíž objektivu kamery nezačne blikat modrý indikátor.
2. Přepněte své mobilní zařízení do režimu párování *Bluetooth* a vyberte „Logitech MeetUp“.

Nyní můžete kameru MeetUp začít používat pro audiohovory.

Po spárování stiskem tlačítka *Bluetooth* na dálkovém ovladači zařízení *Bluetooth* odpojíte (spárování zůstane zachováno, avšak zařízení se odpojí).

Opakovaným stiskem se kamera připojí k naposledy spárovanému zařízení v dosahu.

SPÁROVÁNÍ DÁLKOVÉHO OVLADAČE S KAMEROU

Kamera je s dálkovým ovladačem spárována již z výroby. Pokud však potřebujete s kamerou spárovat jiný dálkový ovladač (např. při náhradě ztraceného ovladače za nový), postupujte takto:

1. Stiskněte a podržte tlačítko na zadní straně kamery, dokud nezačne indikátor LED blikat modře.
2. Stisknutím a podržením tlačítka *Bluetooth* na dálkovém ovladači po dobu 10 sekund jej přepnete do režimu párování.
3. Po úspěšném spárování dálkového ovladače s kamerou přestane indikátor LED blikat.
4. Pokud se spárování nezdaří, indikátor LED bude blikat dále. Zopakujte postup od kroku 2.

DALŠÍ INFORMACE

Více informací o kameře MeetUp, mimo jiné:

- Často kladené dotazy
- Software pro aktivaci funkcí v různých aplikacích
- Postup objednávání náhradních dílů
- a další naleznete na stránce **www.Logitech.com/MeetUp**

OBSAH BALENIA

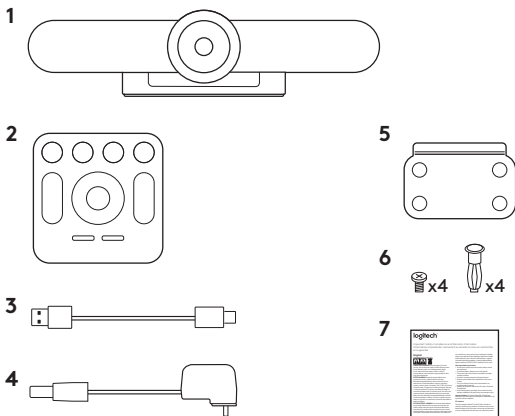

1. Kamera MeetUp a jednotka hlasitého reproduktora
2. Diaľkový ovládač
3. Kábel USB s dĺžkou 5 m

4. Napájací adaptér
5. Držiak na upevnenie na stenu
6. Materiál na upevnenie na stenu
7. Dokumentácia

POPIS FUNKCIÍ

HLASITÝ REPRODUKTOR KAMERY

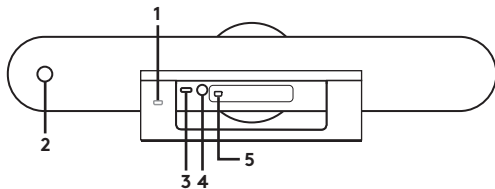

1. Otvor pre bezpečnostnú zámku
2. Párovanie diaľkového ovládača
3. USB
4. Napájanie
5. Voliteľný rozširujúci mikrofón

DIALKOVÝ OVLÁDAČ

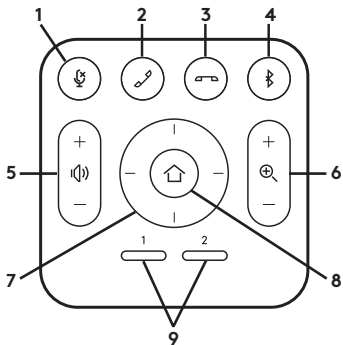

1. Stlmenie mikrofónu
2. Prijatie hovoru
3. Ukončenie hovoru
4. Párovanie *Bluetooth*[®]
5. Zvýšenie/zníženie hlasitosti
6. Zväčšenie/zmenšenie

7. Otáčanie/naklápanie kamery
8. Východisková poloha kamery
9. Predvoľby kamery

* Upozorňujeme, že tlačidlá prijatia a ukončenia hovoru nemusia byť podporované všetkými aplikáciami.

Ďakujeme za kúpu kamery MeetUp. Podľa nášho názoru extra široké zorné pole prispieva k tomu, aby sa doslova každý cítil súčasťou konferencie, čo uľahčuje komunikáciu.

UMIESTNENIE

Kameru odporúčame umiestniť čo možno najbližšie úrovni očí. Najlepšie výsledky sa spravidla dosiahnu umiestnením kamery pod monitor.

1. Umiestnite kameru na stôl alebo policu v blízkosti monitora.
2. Pripojte káble.
3. Pripevnenie na stenu:
 - a. Pripevnite držiak k stene.
Na tento účel použite vhodný typ skrutiek s ohľadom na typ steny.

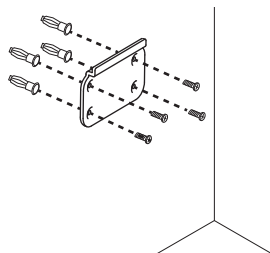

- b. Nasadte kameru do držiaka.

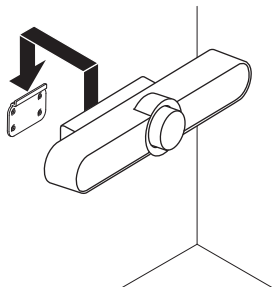

4. Pripevnenie na televízor:
Na stránke [Logitech.com](https://www.logitech.com) je k dispozícii voliteľný držiak na pripevnenie na televízor.

PRIPOJENIE

Pripojenie kamery MeetUp prebieha rovnako bez ohľadu na to, či plánujete využiť vyhradený počítač v miestnosti, alebo si členovia tímu na spustenie konferencie do miestnosti prinesú vlastný notebook.

1. Zapojte kameru MeetUp do zásuvky.

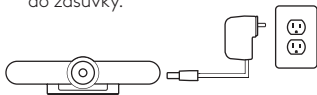

2. Pripojte kábel USB kamery MeetUp k počítaču.

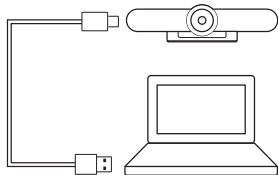

3. Pripojte televízor k počítaču.



Schéma všetkých pripojení:



NASTAVENIE KAMERY MEETUP AKO PREDVOLENÉHO ZARIADENIA

Uistite sa, že MeetUp je vybraná ako kamera, reproduktor a mikrofón vo vašich videokonferenčných aplikáciách. Bližšie pokyny pre tento postup nájdete v dokumentácii príslušnej aplikácie.

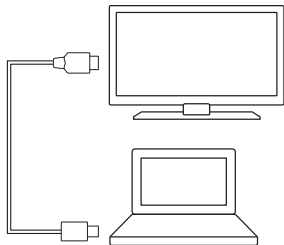
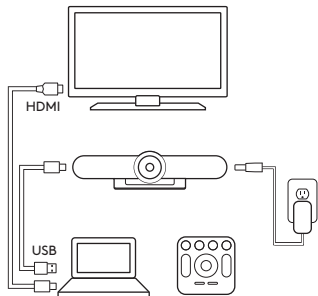
POZNÁMKA K ROZLIŠENIU 4K

Kábel USB 2.0 dodávaný s kamerou MeetUp podporuje rozlíšenie Full HD (až 1080p). Ak plánujete využívať rozlíšenie 4K, použite kábel USB 3.0 (nie je priložený).

ZAČATIE VIDEOHOVORU

Po inštalácii kamery MeetUp a jej nastavení ako predvoleného zariadenia vo videokonferenčnej aplikácii túto aplikáciu spustíte bežným spôsobom a vychutnajte si výhody vylepšeného zvuku a obrazu.

SPÁROVANIE KAMERY MEETUP SO ZARIADENÍM *BLUETOOTH*

Kameru MeetUp môžete po spárovaní so zariadením *Bluetooth* využívať na audiohovory. Ak chcete s kamerou MeetUp spárovať svoje zariadenie *Bluetooth*, postupujte takto:

1. Stlačte a podržte tlačidlo *Bluetooth* na diaľkovom ovládači, pokým v blízkosti objektívu kamery nezačne blikáť modrý indikátor.
2. Prepnite svoje mobilné zariadenie do režimu párovania *Bluetooth* a vyberte „Logitech MeetUp“.

Teraz môžete kameru MeetUp začať používať na audiohovory.

Po spárovaní stlačením tlačidla *Bluetooth* na diaľkovom ovládači zariadenie *Bluetooth* odpojíte (spárovanie zostane zachované, avšak zariadenie sa odpojí).

Opakovaným stlačením sa kamera pripojí k naposledy spárovanému zariadeniu v dosahu.

SPÁROVANIE DIALKOVÉHO OVLÁDAČA S KAMEROU

Kamera je s diaľkovým ovládačom spárovaná už z výroby. Ak však potrebujete s kamerou spárovať iný diaľkový ovládač (napr. pri náhrade strateného ovládača za nový), postupujte takto:

1. Stlačte a podržte tlačidlo na zadnej strane kamery, pokým nezačne indikátor LED blikať modro.
2. Stlačením a podržaním tlačidla *Bluetooth* na diaľkovom ovládači na 10 sekúnd ho prepnete do režimu párovania.
3. Po úspešnom spárovaní diaľkového ovládača s kamerou prestane indikátor LED blikať.
4. Ak sa spárovanie nepodarí, indikátor LED bude blikať ďalej. Zopakujte postup od kroku 2.

ĎALŠIE INFORMÁCIE

Viac informácií o kamere MeetUp, okrem iného:

- Často kladené otázky
- Softvér na aktiváciu funkcií v rôznych aplikáciách
- Postup objednávania náhradných dielov
- a ďalšie nájdete na stránke **www.Logitech.com/MeetUp**

ВМІСТ УПАКОВКИ

1

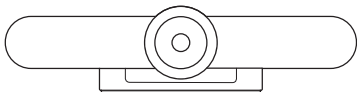

2



3



4

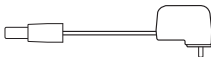

5

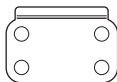

6



7



1. Камера MeetUp і гучномовець

2. Пульт ДК

3. USB-кабель (5 м)

4. Адаптер живлення

5. Пластина для кріплення до стіни

6. Фурнітура для кріплення до стіни

7. Документація

РОЗТАШУВАННЯ ЕЛЕМЕНТІВ

КАМЕРА З ГУЧНОМОВЦЕМ

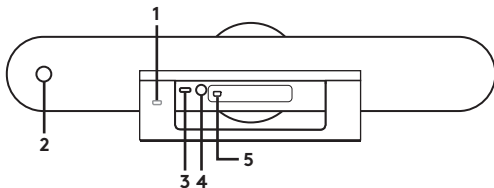

1. Замок безпеки
2. Кнопка сполучення з пультом ДК
3. USB-порт
4. Вимикач живлення
5. Роз'єм для підключення додаткового мікрофона (не входить до комплекту)

ПУЛЬТ ДИСТАНЦІЙНОГО

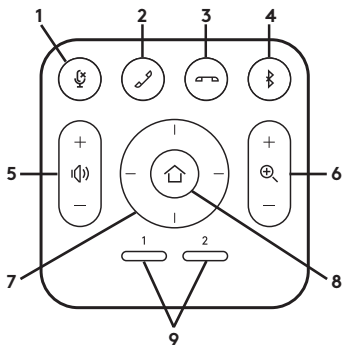

КЕРУВАННЯ

1. Вимкнення мікрофона
2. Відповідь на виклик
3. Завершення виклику
4. Сполучення через *Bluetooth**
5. Збільшення/зменшення гучності
6. Збільшення/зменшення масштабу
7. Панорамування та нахил камери
8. Повернення до стандартних налаштувань камери
9. Попередні установки камери

* Зверніть увагу, що кнопки відповіді на виклик і завершення виклику підтримуються не у всіх програмах.

Дякуємо, що придбали камеру MeetUp! Ця модель має надзвичайно широке поле огляду, завдяки чому всіх учасників наради буде добре видно. Ми сподіваємось, що ваше спілкування стане по-справжньому зручним.

УСТАНОВЛЕННЯ

Рекомендовано розміщати камеру на рівні очей або якнайближче до цієї лінії. Зазвичай найкращим варіантом є розміщення нижче монітора.

1. Установіть камеру на столі або на полиці поряд з монітором.
2. Підключіть кабелі.
3. Кріплення до стіни.
 - a. Прикріпіть пластину до стіни. Використовуйте кріпильну фурнітуру, що підходить для матеріалу вашої стіни.

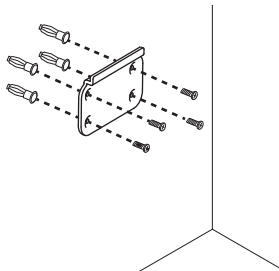

- b. Прикріпіть камеру до пластини.

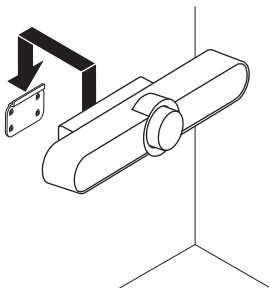

4. Кріплення до телевізора: засіб для кріплення до телевізора можна замовити окремо на веб-сайті Logitech.com.

ПІДКЛЮЧЕННЯ

Спосіб підключення камери MeetUp буде однаковим і тоді, коли у приміщенні використовується окремий комп'ютер для відеозв'язку, і коли працівники приносять свої ноутбуки для проведення наради.

1. Підключіть камеру MeetUp до електромережі.

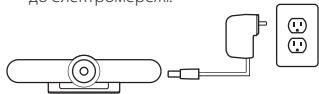

2. Підключіть USB-кабель до камери MeetUp, а потім до комп'ютера.

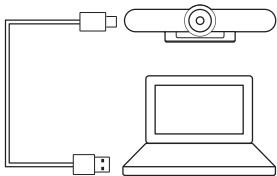

3. Підключіть телевизор до комп'ютера.



Схема всіх підключень:



ПРИЗНАЧЕННЯ КАМЕРИ MEETUP ПРИСТРОЄМ ЗА ЗАМОВЧУВАННЯМ

Переконайтесь, що у програмах для відеозв'язку камеру MeetUp вибрано як камеру, динамік і мікрофон. Подальші інструкції щодо того, як це зробити, можна знайти в документації до відповідних програм.

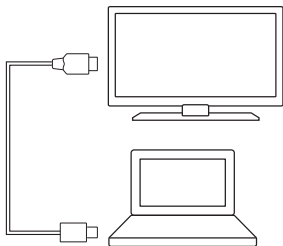
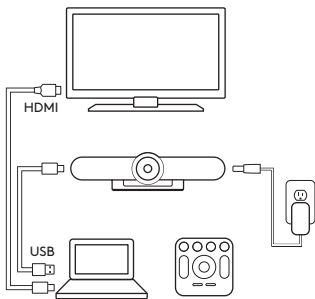
ПРИМІТКА СТОСОВНО ВІДЕО У ФОРМАТІ 4K

Кабель USB 2.0, що постачається в комплекті з камерою MeetUp, підтримує відео у форматі FullHD (до 1080p). Якщо ви плануєте використовувати відео у форматі 4K, вам знадобиться кабель USB 3.0 (не постачається в комплекті).

ЗАПУСК ВІДЕОВИКЛИКУ

Після того, як ви встановили камеру MeetUp і переконались, що її вибрано як стандартний пристрій у програмі для відеозв'язку, просто запустіть програму і насолоджуйтесь високою якістю зображення та звуку.

ПІДКЛЮЧЕННЯ КАМЕРИ MEETUP ДО ПРИСТРОЮ З ПІДТРИМКОЮ BLUETOOTH

Камеру MeetUp можна використовувати для дзвінків, якщо підключити її до пристрою з підтримкою *Bluetooth*. Для підключення *Bluetooth*-пристрою до камери MeetUp виконайте прості дії, зазначені нижче.

1. Натисніть і утримуйте кнопку сполучення через *Bluetooth* на пульті керування, поки індикатор поряд з об'єктивом камери не почне мигтіти синім.
2. Увімкніть на мобільному пристрої режим *Bluetooth* і виберіть «Logitech MeetUp».

Тепер камеру MeetUp можна використовувати для дзвінків. Натискання кнопки *Bluetooth* на пульті після того, як підключення було встановлено, призведе до відключення *Bluetooth*-пристрою (він перебуватиме в режимі сполучення, але не буде підключений). У разі повторного натискання буде відновлено підключення того пристрою, для якого востаннє виконувалося сполучення.

СПОЛУЧЕННЯ ПУЛЬТА ДК З КАМЕРОЮ

Сполучення пульта ДК і камери виконується на заводі. Проте якщо вам потрібно виконати таке сполучення (наприклад, у разі замінування втраченого пульта), дотримуйтесь зазначених далі інструкцій.

1. Натисніть і утримуйте кнопку на задній стороні камери, поки індикатор не почне мигтати синім.
2. Натисніть і утримуйте кнопку *Bluetooth* на пульті протягом 10 секунд, щоб увімкнути режим сполучення для нього.
3. Коли сполучення пульта й камери буде встановлено, індикатор припинить мигтати.
4. У випадку помилки індикатор продовжить мигтати. Якщо таке трапилось, повторіть дії, починаючи з кроку 2.

ДОДАТКОВА ІНФОРМАЦІЯ

Додаткові відомості стосовно камери MeetUp, у тому числі:

- запитання й відповіді;
- програмне забезпечення для активації функцій у різних програмах;
- відомості щодо замовлення запасних частин
- і багато іншого можна знайти на сторінці

www.Logitech.com/MeetUp

KARBI SISU

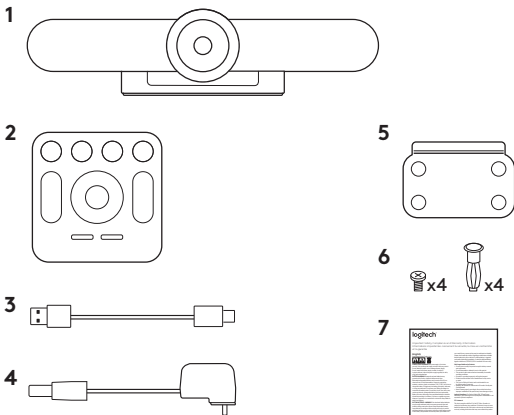

1. Kaamera- ja valjuhäädikomplekt MeetUp
2. Kaugjuhtimispuult
3. 5 m USB-kaabel

4. Toiteadapter
5. Seinale kinnitamise kronstein
6. Seinale kinnitamise tarvikud
7. Dokumentatsioon

MIS ON MIS

KAAMERA-VALJUHÄÄLDI

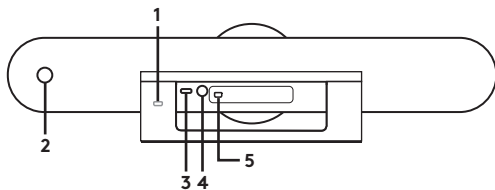

1. Turvapesa
2. Kaugjuhtimispuldi sidumine
3. USB
4. Toide
5. Valikuline lisamikrofon

KAUGJUHTIMISPULT

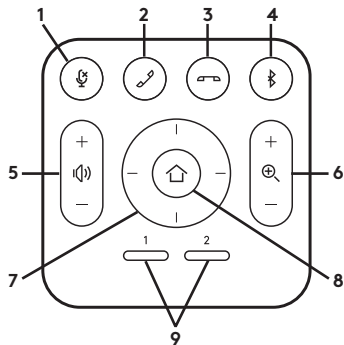

1. Mikrofoni vaigistus
2. Kõne vastuvõtmine
3. Kõne lõpetamine
4. *Bluetooth*[®]-sidumine
5. Helitugevuse suurendamine/
vähendamine
6. Sisse-/väljasuunimine

7. Kaamera panoraamimine/
kallutus
8. Kaamera kodunupp
9. Kaamera eelhäälestusnupud

* Kõik rakendused ei toeta
kõne vastuvõtmise
ja lõpetamise nuppe.

Täname MeetUpi ostu eest! Loodame, et eriti lai vaateväli aitab kõigil koosolekuosalistel pildile mahtuda, muutes suhtluse niimoodi hoopis paremaks.

PAIGUTAMINE

Soovitame kaamera paigutada võimalikult silmade kõrgusele. Parimaid tulemusi annab tavaliselt monitori alla paigaldamine.

1. Asetage monitori lähedal asuvale lauale või riiulile.
2. Ühendage kaablid.
3. Seinale paigaldus:
 - a. Kinnitage kronstein seinale. Palun kasutage teie seinatübile sobivaid kruvisid.

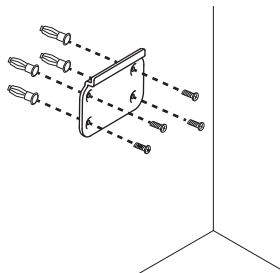

- b. Kinnitage kaamera kronsteini külge.

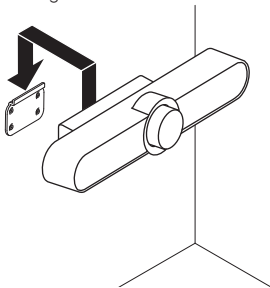

4. Teleri külge paigaldus: Teleri külge paigaldamise lisakronstein on saadaval saidilt [Logitech.com](https://www.logitech.com).

ÜHENDAMINE

MeetUpi ühendamine ei erine sõltuvalt sellest, kas kasutate koosolekuruumis asuvat selleks mõeldud arvutit või koosolekul osalejad toovad koosoleku läbiviimiseks ruumi sülearvuti.

1. Ühendage MeetUpi vooluvõrku.

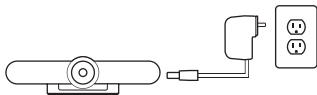

2. Ühendage MeetUpi USB-kaabel arvutiga.

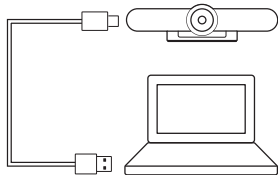

3. Ühendage teler arvutiga.

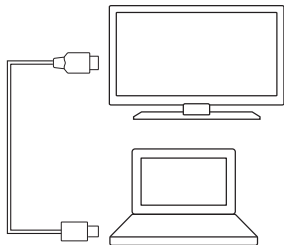

Kõigi ühenduste joonis:

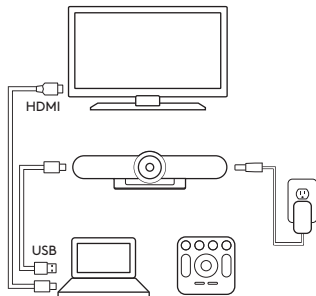

MEETUPI MÄÄRAMINE VAIKESEADMEKS

Veenduge, et MeetUp on teie videokonverentsirakenduses kaamera, kõlari ja mikrofonina valitud. Lisateavet selle kohta, kuidas seda teha, leiate rakenduse dokumentatsioonist.

MÄRKUS 4K-VIDEO KOHTA

MeetUpiga kaasasolev USB 2.0 kaabel toetab täis-HD-videot (kuni 1080p). Kui kavatsete kasutada 4k-videot, kasutage palun USB 3.0 kaablit (ei ole kaasas).

VIDEOKÕNE ALUSTAMINE

Pärast MeetUpi installi ja veendumist, et see on teie videokonverentsirakenduses vaikeseadmena valitud, käivitage lihtsalt rakendus tavapärasel viisil ning nautige suurepärase heli ja video eeliseid.

MEETUPI SIDUMINE BLUETOOTH-SEADMEGA

MeetUpi saab *Bluetooth*-seadmega seotuna kasutada helikõnede tegemiseks. *Bluetooth*-seadme sidumiseks MeetUpiga teostage järgmised lihtsad toimingud:

1. Vajutage ja hoidke all kaugjuhtimispuldi *Bluetoothi* nuppu, kuni näete kaameraobjektiivi lähedal vilkuvat sinist tuld.
2. Pange oma mobiilseade *Bluetooth*-sidumise režiimi ja valige „Logitech MeetUp“.

Nüüd olete MeetUpi helikõnede tegemiseks valmis.

Kui vajutate *Bluetoothi* nuppu pärast sidumist, lõpetate sellega *Bluetooth*-seadme ühenduse (see jääb „seotuks“, kuid pole enam ühendatud). Uuesti vajutamine loob uuesti ühenduse levialas asuva viimati seotud seadmega.

KAUGJUHTIMISPULDI SIDUMINE KAAMERAGA

Kaamera ja kaugjuhtimispult on juba tehases seotud. Kui aga kaugjuhtimispuldi sidumine kaameraga siiski vajalikuks osutub (näiteks kui vahetate välja kaotatud puldi), toimige järgmiselt:

1. Vajutage ja hoidke all kaamera taga asuvat nuppu, kuni LED-tuli hakkab siniselt vilkuma.
2. Vajutage ja hoidke 10 sekundit all kaugjuhtimispuldi *Bluetoothi* nuppu, et pult sidumisrežiimi panna.
3. Kui kaugjuhtimispult ja kaamera on seotud, lakkab LED-i vilkumine.
4. Kui sidumine ei õnnestu, jätkab LED vilkumist. Alustage uuesti 2. punktist ja korrake toiminguid.

LISATEAVE

Soovi korral saate kasutada järgmist lisateavet:

- KKK
 - tarkvara eri rakendustes funktsioonide aktiveerimiseks
 - kuidas tellida asendusosi
 - ja palju muud
- Selleks külastage aadressi **www.Logitech.com/MeetUp**.

IEPAKOJUMA SATURS

1

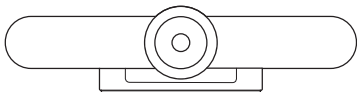

2



3



4

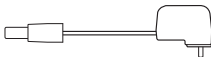

5

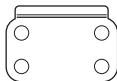

6



7



1. "MeetUp" kamera un skaļrunis/
mikrofons
2. Tālvadības pults
3. 5 m USB kabelis

4. Strāvas pārveidotājs
5. Sienas stiprinājums
6. Sienas stiprinājuma piederumi
7. Dokumentācija

IERĪCES APRAKSTS

KAMERA UN SKAĻRUNIS/MIKROFONS

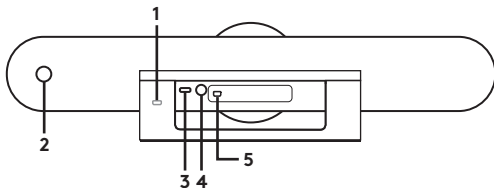

1. Drošais slēgs
2. Tālvadības pults savienošana pārī
3. USB
4. Barošana
5. Papildu mikroфона ligzda

TĀLVADĪBAS PULTS

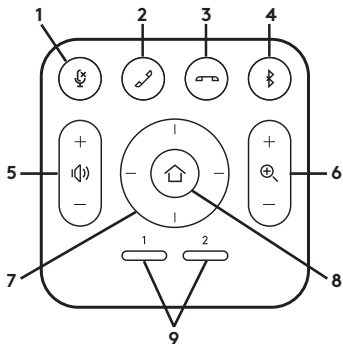

1. Mikrofona izslēgšanas poga
2. Atbildēt uz zvanu
3. Beigt zvanu
4. "Bluetooth"® pāra izveide
5. Skajāk/klusāk
6. Tuvināt/tālināt
7. Kameras vertikāla/horizontāla kustība

8. Kameras sākumpozīcija
9. Iestatītās kameras pozīcijas

* Ņemiet vērā, ka visās lietotnēs nevar izmantot pogas atbildēšanai uz zvaniem vai to beigšanai.

Pateicamies, ka iegādājāties "MeetUp". Mums šķiet, ka plašais skata leņķis ļaus visiem sajusties iekļautiem sanāksmē, šādi uzlabojot saziņu.

NOVIETOŠANA

Iesakām kameru novietot acu līmenī vai pēc iespējas tuvāk tam. Parasti labākais rezultāts sasniedzams tad, ja kamera atrodas zem monitora.

1. Novietojiet uz galda vai plaukta netālu no monitora.
2. Pievienojiet kabelus.
3. Piestipriniet pie sienas.
 - a. Pieskrūvējiet sienas stiprinājumu. Izmantojiet sienas veidam piemērotas skrūves.

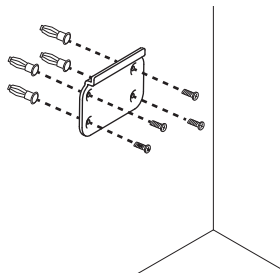

- b. Pievienojiet kameru pie stiprinājuma.

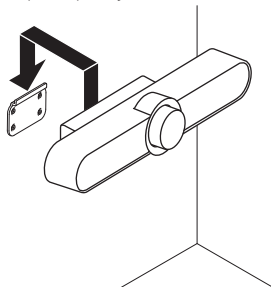

4. Piestipriniet pie televizora: papildu stiprinājumu televizoram var iegādāties vietnē Logitech.com.

PIESLĒGŠANA

Darbības "MeetUp" pieslēgšanai ir vienādas neatkarīgi no tā, vai pieslēdzat kameru tam īpaši paredzētam datoram vai jūsu kolēģi ierodas ar klēpj datoru, lai novadītu sanāksmi šādā veidā.

1. Pieslēdziet "MeetUp" strāvas avotam.

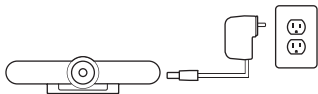

2. Pieslēdziet "MeetUp" kameru datoram ar USB kabeli.

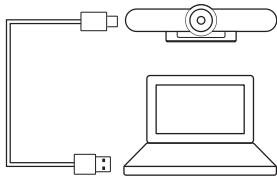

3. Savienojiet televizoru ar datoru.

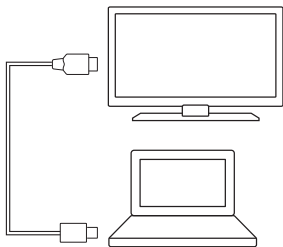

Savienojumu shēma:

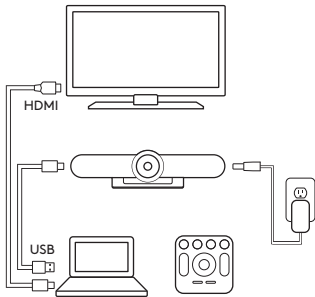

“MEETUP” KĀ NOKLUSĒJUMA IERĪCE

Norādiet “MeetUp” kā kameru, skaļruni un mikrofonu savā videokonferences lietotnē. Skatiet lietotnes dokumentāciju, lai uzzinātu, kā to izdarīt.

PIEZĪME PAR 4K VIDEOKLIPIEM

Ar “MeetUp” komplektācijā iekļauto USB 2.0 kabeli varat skatīties FullHD kvalitātes video (līdz 1080p). Ja vēlamā video kvalitāte ir 4K, izmantojiet USB 3.0 kabeli (nav iekļauts komplektā).

VIDEOZVANA SĀKŠANA

Kad “MeetUp” kamera ir uzstādīta un video konferences lietotnē norādīta kā noklusējuma ierīce, palaidiet lietotni kā parasti un izbaudiet uzlabotu audio un video kvalitāti.

“MEETUP” SAVIENOŠANA PĀRĪ AR “BLUETOOTH” IERĪCI

Kad “MeetUp” savienota pārī ar “Bluetooth” ierīci, varat to izmantot audiozvaniem. Lai izveidotu Bluetooth ierīces un “MeetUp” pāra savienojumu, rīkojieties, kā aprakstīts tālāk.

1. Turiet nospiestu tālvadības pults *Bluetooth* pogu, līdz blakus kameras objektīvam sāk mirgot zils indikators.
2. Aktivizējiet mobilās ierīces *Bluetooth* pāra izveides režīmu un atlasiet vienumu “Logitech MeetUp”.

“MeetUp” kameru tagad var izmantot audiozvaniem. Ja nospiedīsiet tālvadības pults *Bluetooth* pogu, kad pāra savienojums jau izveidots, *Bluetooth* ierīce tiks atvienota (pāra savienojums saglabāsies, taču ierīces nebūs aktīvi savienotas). Vēlreiz nospiežot pogu, tiks izveidots savienojums ar pēdējo pārī pievienoto ierīci uzveramības zonā.

TĀLVADĪBAS PULS UN KAMERAS PĀRA SAVIEŅOJUMA IZVEIDE

Kameras un tālvadības pulsts pāra savienojums tiek izveidots jau ražotnē. Taču, ja jums tomēr vajag izveidot kameras un tālvadības pulsts pāra savienojumu (piemēram, ja pazaudēta tālvadības pulsts), rīkojieties, kā norādīts tālāk.

1. Turiet nospiestu pogu kameras aizmugurē, līdz LED indikators sāk mirgot zilā krāsā.
2. Turiet nospiestu tālvadības pulsts *Bluetooth* pogu 10 sekundes, lai aktivizētu tālvadības pulsts pāra savienojuma režīmu.
3. Kad kameras un tālvadības pulsts pāra savienojums ir izveidots, LED indikators beigs mirgot.
4. Ja neizdosies izveidot pāra savienojumu, LED indikators turpinās mirgot. Izpildiet visas darbības vēlreiz, sākot ar 2. darbību.

PAPILDU INFORMĀCIJA

Plašāku informāciju par "MeetUp", arī:

- biežāk uzdotos jautājumus;
 - programmatūru, lai atšķirīgās lietotnēs iespējotu funkcijas;
 - rezerves detaļu pasūtīšanu
- un daudz ko citu skatiet vietnē
www.Logitech.com/MeetUp

DĖŽUTĖJE RASITE

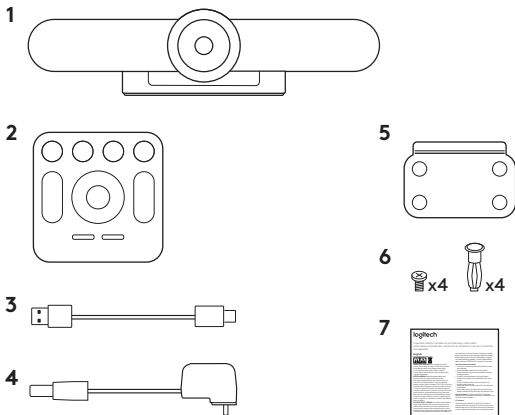

1. „MeetUp“ kameros ir telefono garsiakalbio sistema
2. Nuotolinio valdymo pultelis
3. 5 m USB laidas

4. Maitinimo adapteris
5. Sieninis laikiklis
6. Montavimo prie sienos įranga
7. Dokumentacija

KAS YRA KAS?

KAMEROS IR TELEFONO GARSIKALBIO SISTEMA

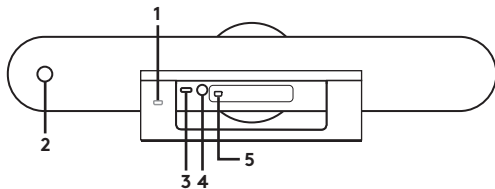

1. Apsauginis lizdas
2. Nuotolinio valdymo pulto susiejimas
3. USB
4. Maitinimas
5. Papildomas pailginamas mikrofonas

NUOTOLINIS VALDYMO PULTAS

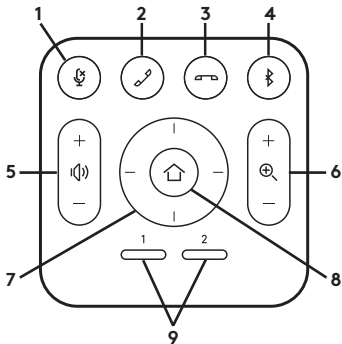

1. Mikrofono nutildymas
2. Atsiliepimas į skambučių
3. Skambučio pabaiga
4. „Bluetooth®“ susiejimas
5. Garso didinimas / mažinimas
6. Priartinimas / nutolinimas
7. Vaizdo kameros pakėlimas /

- pakreipimas
 8. Kameros pradžios ekranas
 9. Kameros išankstinis nustatymas
- * Atkreipkite dėmesį, kad ne visos programos palaiko atsiliepimo į skambučių ir skambučio užbaigimo mygtukus.

Dėkojame, kad įsigijote „MeetUp“. Manome, kad itin platus matymo laukas padės užtikrinti, kad visi jausis įtraukti į susitikimą, ir bus pagerintas bendravimas.

PASTATYMAS

Rekomenduojame kamerą padėti kiek įmanoma arčiau akių lygyje. Geriausių rezultatų paprastai pasiekama sumontavus po monitoriumi.

1. Pastatykite ant stalo arba lentynos šalia monitoriaus.
2. Prijunkite laidus.
3. Sumontavimas prie sienos:
 - a. Pritvirtinkite laikiklį prie sienos. Naudokite savo sienos tipui tinkamus varžtus.

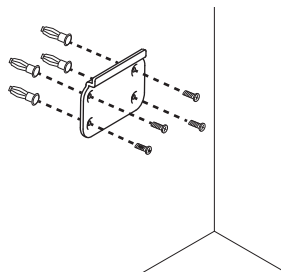

- b. Pritvirtinkite kamerą prie laikiklio.

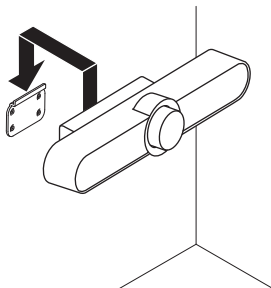

4. Sumontavimas prie televizoriaus: Papildomą montavimo prie televizoriaus laikiklį galima įsigyti Logitech.com.

PRIJUNGIMAS

„MeetUp“ prijungimas yra toks pat tiek planuojant naudoti specialų kompiuterį patalpoje, tiek jūs komandos nariams atsinešus į patalpą nešiojamąjį kompiuterį susirinkimui.

1. Prijunkite „MeetUp“ prie maitinimo šaltinio.

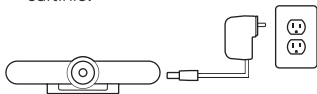

2. „MeetUp“ USB laido prijungimas prie kompiuterio.

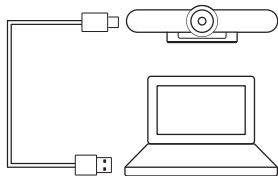

3. Atjunkite televizorių nuo kompiuterio.

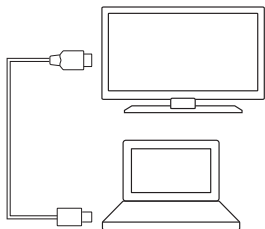

Visų jungčių schema:

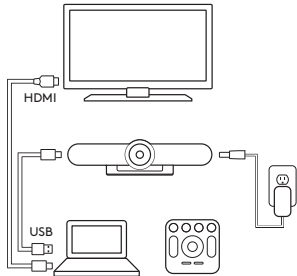

NAUDOKITE „MEETUP“ KAIP NUMATYTĄJĮ ĮRENGINĮ

Įsitikinkite, kad „MeetUp“ jūsų vaizdo konferencijų programose yra pasirinkta kaip kamera, garsiakalbis ir mikrofonas. Daugiau instrukcijų, kaip tai padaryti, ieškokite programos dokumentacijoje.

PASTABA DĖL 4K VAIZDO

Su „MeetUp“ pateikiamas USB 2.0 laidas palaiko „FullHD“ vaizdą (iki 1080p). Jei planuojate naudoti 4k vaizdą, naudokite USB 3.0 laidą (nepateikiamas).

VAIZDO SKAMBUČIO PRADĖJIMAS

Sumontavę „MeetUp“ ir įsitikinę, kad ji yra numatytasis įrenginys jūsų vaizdo konferencijų programoje, paprasčiausiai paleiskite programą įprastu būdu ir mėgaukitės garso ir vaizdo privalumais.

„MEETUP“ SUSIEJIMAS SU BLUETOOTH ĮRENGINIU

Galite naudoti „MeetUp“ garso skambučiams, kai ji susieta su *Bluetooth* įrenginiu. Norėdami susieti *Bluetooth* įrenginį su „MeetUp“, atlikite šį paprastą veiksmą:

1. Nuspauskite ir laikykite nuspaužę nuotolinio valdymo pulto *Bluetooth* mygtuką, kol šalia kameros objektyvo pamatysite mirksinčią mėlyną lemputę.
2. Nustatykite savo mobilųjį įrenginį *Bluetooth* susiejimo režimu ir pasirinkite „Logitech MeetUp“.

Dabar jau esate pasiruošę naudoti „MeetUp“ garso skambučiams. Nuspaudus nuotolinio valdymo pulto *Bluetooth* mygtuką po susiejimo, *Bluetooth* įrenginys atjungiamas (jis vis tiek lieka susietas, tačiau atjungtas). Paspaudus dar kartą, įjungiamas paskutinis susietas įrenginys.

NUOTOLINIO VALDYMO PULTO SUSIEJIMAS SU KAMERA

Jūsų kamera ir nuotolinio valdymo pultas yra susieti gamykloje.

Tačiau, jei jums reikia susieti nuotolinio vaizdo kamerą (pavyzdžiui, keičiant prarastą nuotolinio valdymo pultą), atlikite šiuos veiksmus:

1. Nuspauskite ir palaikykite nuspaustą mygtuką, esantį galinėje kameros dalyje, kol LED sumirksės mėlynai.
2. Nuspauskite ir 10 sek. palaikykite nuspaustą nuotolinio valdymo pulto *Bluetooth* mygtuką, kad būtų įjungtas susiejimo mygtukas.
3. Kai nuotolinis valdymo pultas ir kamera yra susieti, LED nustos mirksėti.
4. Jei susiejimas nepavyksta, LED toliau mirksi. Pradėkite nuo 2 veiksmo ir pakartokite.

JEI REIKIA DAUGIAU INFORMACIJOS

Galite rasti papildomos informacijos apie „MeetUp“, įskaitant:

- DUK
- Programinė įranga, leidžianti įvairias programos funkcijas
- Atsarginių dalių užsakymas
- Sužinokite daugiau adresu **www.Logitech.com/MeetUp**

КАКВО ИМА В КУТИЯТА

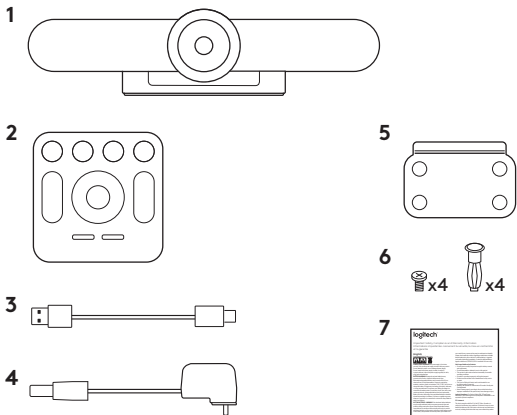

1. Модул MeetUp камера и високоговорители

2. Дистанционно управление

3. USB кабел 5 м

4. Захранващ адаптер

5. Конзола за монтиране на стена

6. Механизъм за монтиране на стена

7. Документация

КОЕ КАКВО Е

ВИСОКОГОВОРИТЕЛ НА КАМЕРАТА

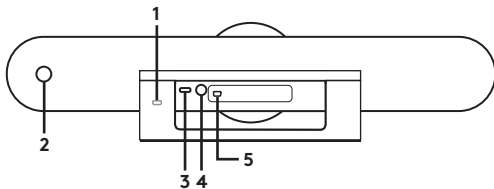

1. Слот за сигурност
2. Сдвояване с дистанционно управление
3. USB
4. Захранване
5. Разширителен микрофон по избор

ДИСТАНЦИОННО

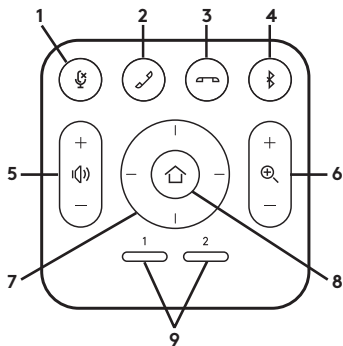

1. Спиране на звука на микрофона
2. Отговор на повикване
3. Край на повикване
4. *Bluetooth*[®] сдвояване
5. Увеличаване / намаляване на силата на звука
6. Приближаване / Отдалечаване
7. Режими панорама/наклон на камера
8. Начален екран на камерата
9. Програмиране на камерата

* Имайте предвид, че не всички приложения поддържат бутони за приемане и приключване на обаждане.

Благодарим, че закупихте MeetUp. Смятаме, че изключително широкото зрително поле ще помогне на всеки да се чувства като участник в срещата, което ще подобри комуникацията.

ПОЗИЦИОНИРАНЕ

Препоръчваме позиционирането на камерата да стане възможно най-близо до нивото на очите. Обикновено най-добрите резултати се получават при монтиране под монитора.

1. Поставете на маса или рафт близо до монитора.
2. Свържете кабелите.
3. Монтиране на стена:
 - a. Прикрепете конзолата към стената. Използвайте болтове, които са подходящи за вашия тип стена.

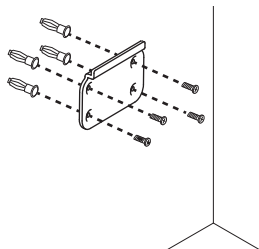

- b. Прикрепете камерата към конзолата.

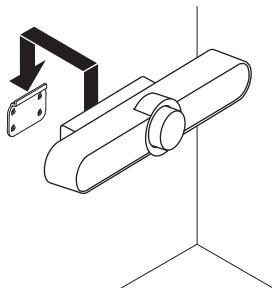

4. Монтиране върху телевизор:
Конзола за монтиране върху телевизор се предлага като опция на logitech.com.

СВЪРЗВАНЕ

Свързването на MeetUp става по един и същ начин независимо дали планирате да използвате отделен компютър в стаята или членовете на екипа ви носят лаптоп в стаята за провеждане на срещата.

1. Включете MeetUp в захранването.

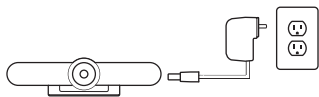

2. Свържете USB кабела от MeetUp към компютъра.

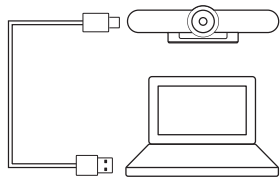

3. Свържете телевизора към компютъра.

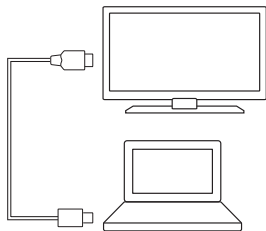

Диаграма на всички връзки:

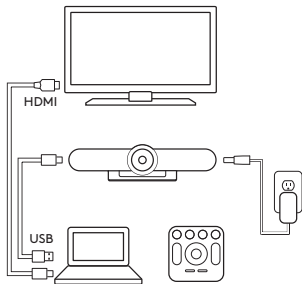

НАПРАВЕТЕ МЕЕТУР УСТРОЙСТВОТО ПО ПОДРАЗБИРАНЕ

Уверете се, че MeetUp е избрана като камера, високоговорител и микрофон във вашите приложения за видео конференция. Консултирайте се с документацията на приложението за повече инструкции как да го направите.

БЕЛЕЖКА ОТНОСНО 4K ВИДЕО

Кабел USB 2.0 включен заедно с MeetUp поддържа FullHD видео (до 1080p). Ако планирате да използвате 4K видео, използвайте USB 3.0 кабел (не е включен)

ЗАПОЧВАНЕ НА ВИДЕО ОБАЖДАНЕ

След инсталирането на MeetUp и след като се уверите, че тя е устройството по подразбиране в приложението за видео-конференция връзка, просто стартирате приложението по обичайния начин и се насладете на ползите от подобрените аудио и видео.

СДВОЯВАНЕ НА МЕЕТУР С *BLUETOOTH* УСТРОЙСТВО

Можете да използвате MeetUp за аудио обаждания, когато е сдвоена с *Bluetooth* устройство. За сдвояване на вашето *Bluetooth* устройство с MeetUp, следвайте тези прости стъпки:

1. Натиснете и задръжте бутон *Bluetooth* на дистанционното управление докато видите премигваща синя светлина близо до обектива на камерата.
2. Поставете мобилното устройство в режим за сдвояване с *Bluetooth* и изберете "Logitech MeetUp".

Вече сте готови да използвате MeetUp за аудио обаждания.

Натискането на бутон *Bluetooth* на дистанционното след сдвояване ще прекъсне връзката на *Bluetooth* устройството (то все още ще бъде "сдвоено" но не "разкачено"). Натискането му отново ще свърже отново последното сдвоено устройство, намиращо се в обхват.

СДВОЯВАНЕ НА ДИСТАНЦИОННОТО С КАМЕРАТА.

Камерата и дистанционното устройство са фабрично сдвоени. Въпреки това, ако трябва да свържете дистанционно към камера (като например, когато замените изгубено дистанционно) направете следното:

1. Натиснете и задръжте бутона на гърба на камерата, докато светодиодът премигне в синьо.
2. Натиснете и задръжте бутон *Bluetooth* на дистанционното управление за 10 секунди, за да го поставите в режим на сдвояване.
3. След като дистанционното и камерата се сдвоят, светодиодът ще спре да премигва.
4. Ако сдвояването бъде неуспешно, светодиодът ще продължи да премигва. Започнете от стъпка 2 и повторете.

ЗА ПОВЕЧЕ ИНФОРМАЦИЯ

Можете да откриете допълнителна информация за MeetUp включително:

- В&О
- Софтуер за активиране на функции в различни приложения
- Как да поръчате резервни части
- И още на www.Logitech.com/MeetUp

ŠTO JE U KUTIJI

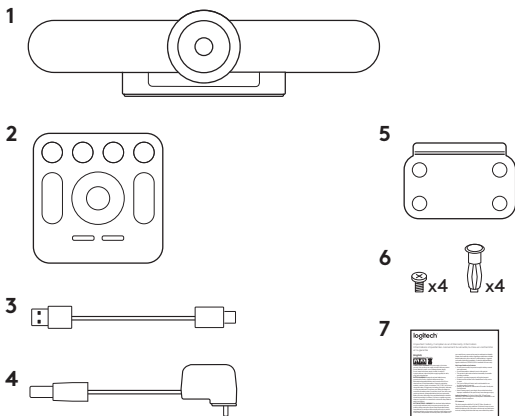

1. Jedinica kamere i telefonskog zvučnika MeetUp
2. Daljinski upravljač
3. USB kabel od 5 m

4. Prilagodnik napajanja
5. Nosač za ugradnju na zid
6. Hardver za ugradnju na zid
7. Dokumentacija

ŠTO JE ŠTO

KAMERA S TELEFONSKIM ZVUČNIKOM

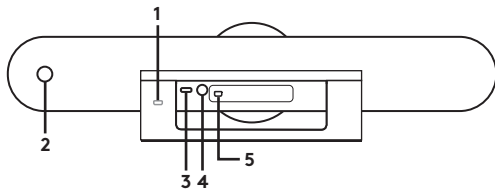

1. Sigurnosni utor
2. Uparivanje za daljinski upravljač
3. USB
4. Napajanje
5. Opcijski ekspanzijski mikrofon

DALJINSKI UPRAVLJAČ

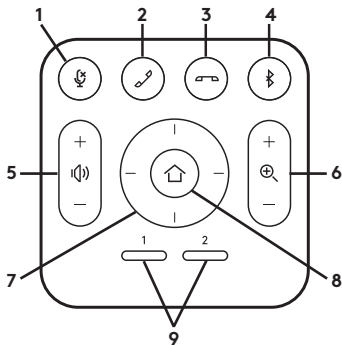

1. Utišavanje mikrofona
2. Javljanje na poziv
3. Završetak poziva
4. Uparivanje preko *Bluetooth*[®] veze
5. Pojačavanje/stišavanje zvuka
6. Povećavanje/smanjivanje

7. Kontinuirano pomicanje/
naginjanje kamere
8. Početna stranica kamere
9. Gotova postavka kamere

* Uzmite u obzir da sve aplikacije ne sadrže gumbе za javljanje na poziv i završavanje poziva.

Hvala vam što ste kupili MeetUp. Mislimo da će vrlo široko vidno polje pomoći svima da se osjećaju uključanima za vrijeme sastanka, čime će se poboljšati komunikacija.

SMJEŠTANJE

Preporučujemo da kameru smjestite što bliže razini očiju. Najbolji rezultati u pravilu se ostvaruju montažom ispod monitora.

1. Postavite kameru na stol ili policu blizu monitora.
2. Priključite kabele.
3. Zidna montaža:
 - a. Postavite držač na zid. Koristite se odgovarajućom vrstom vijaka za vaš tip zida.

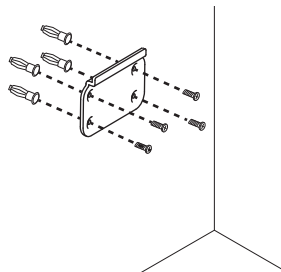

- b. Postavite kameru na držač.

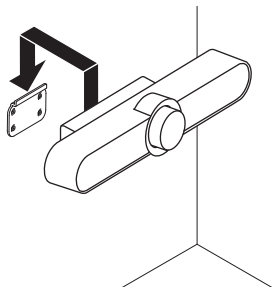

4. Montaža na TV: Opcijski držač za montažu na TV dostupan je na stranici Logitech.com.

POVEZIVANJE

Povezivanje uređaja MeetUp jednako je bez obzira na to planirate li se koristiti određenim računalom u prostoriji ili će članovi vašeg tima održati sastanak putem svojih prijenosnih računala.

1. Priključite MeetUp na strujno napajanje.

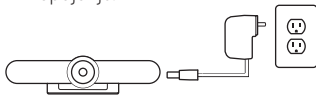

2. Povežite USB kabel uređaja MeetUp s računalom.

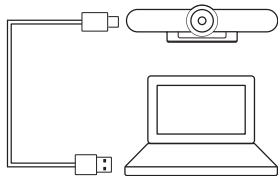

3. Povežite TV s računalom.

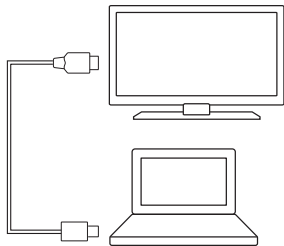

Dijagram svih priključaka:

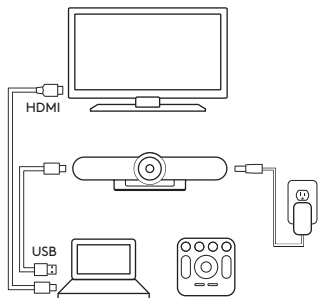

NEKA MEETUP BUDE ZADANI UREĐAJ

Pazite da odaberete MeetUp kao kameru, zvučnik i mikrofoni u vašim aplikacijama za videokonferencije. Obratite pozornost na dokumentaciju aplikacije u vezi s daljnjim uputama kako biste to mogli učiniti.

NAPOMENA U VEZI 4K VIDEO ZAPISA

USB 2.0 kabel isporučen zajedno s uređajem MeetUp podržava FullHD video zapise (do 1080p). Ako se namjeravate koristiti 4k video zapisima, koristite se USB 3.0 kabelom (nije u opsegu isporuke).

POKRETANJE VIDEO POZIVA

Nakon što instalirate MeetUp i pobrinite se da bude zadani uređaj u vašoj aplikaciji za videokonferencije, jednostavno pokrenite aplikaciju na uobičajeni način i uživajte u prednostima poboljšanog zvuka i video zapisa.

UPARIVANJE UREĐAJA MEETUP S BLUETOOTH UREĐAJEM

Uređaj MeetUp može se koristiti za audio pozive ako je uparen s *Bluetooth* uređajem. Kako biste uparili svoj *Bluetooth* uređaj i uređaj MeetUp, slijedite ove jednostavne korake:

1. Pritisnite i držite gumb *Bluetooth* na daljinskom upravljaču dok ne vidite da plavo svjetlo u blizini leće kamere treperi.
2. Postavite svoj mobilni uređaj u način rada za *Bluetooth* uparivanje i odaberite „Logitech MeetUp“.

Sada ste spremni za korištenje uređaja MeetUp za audio pozive. Pritiskom na gumb *Bluetooth* na daljinskom upravljaču nakon uparivanja odspojit ćete *Bluetooth* uređaj (on će još uvijek biti „uparen“, no neće biti „povezan“). Ponovnim pritiskom na gumb iznova ćete povezati zadnji upareni uređaj koji se nalazi unutar dosega.

UPARIVANJE DALJINSKOG UPRAVLJAČA I KAMERE

Vaša kamera i daljinski upravljač tvornički su upareni. Međutim, ako trebate upariti daljinski upravljač s kamerom (primjerice nakon zamjene izgubljenoga daljinskog upravljača), postupite na sljedeći način:

1. Pritisnite i držite gumb na poleđini kamere sve dok LED dioda ne zatreperi u plavoj boji.
2. Pritisnite i držite gumb *Bluetooth* na daljinskom upravljaču na 10 sekundi kako biste postavili način rada za uparivanje.
3. Nakon što su daljinski upravljač i kamera upareni, LED dioda prestat će treperiti.
4. Ako uparivanje ne uspije, LED diode nastavit će treperiti. Počnite od 2. koraka i ponovite postupak.

ZA VIŠE INFORMACIJA

Dodatne informacije u vezi s uređajem MeetUp, poput:

- često postavljanih pitanja i odgovora (FAQ)
- softvera za omogućivanje funkcija u raznim aplikacijama
- informacija o naručivanju rezervnih dijelova
- te ostale informacije pronaći ćete na

www.Logitech.com/MeetUp

ŠTA JE U PAKOVANJU

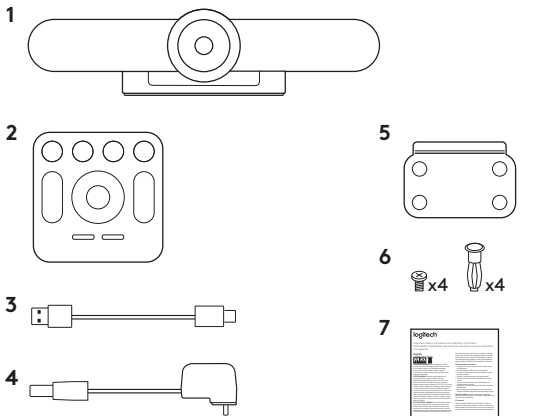

1. MeetUp kamera i spikerfon

2. Daljinski upravljač

3. USB kabl od 5 m

4. Adapter za napajanje

5. Nosač za montiranje na zid

6. Hardver za montiranje na zid

7. Dokumentacija

ŠTA JE ŠTA

SPIKERFON KAMERE

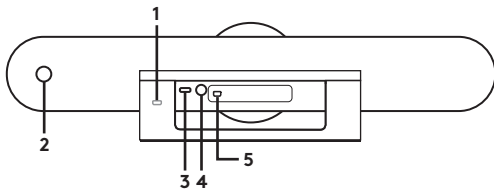

1. Bezbednosni otvor
2. Uparivanje daljinskog upravljača
3. USB
4. Napajanje
5. Opcioni dodatni mikroskop

DALJINSKI

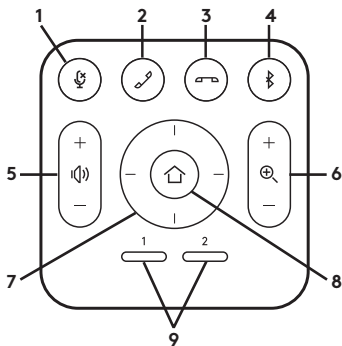

1. Isključivanje mikrofona
2. Odgovaranje na poziv
3. Prekidanje poziva
4. *Bluetooth*® uparivanje
5. Povećavanje/smanjivanje jačine zvuka
6. Uvećavanje/umanjivanje
7. Horizontalno/vertikalno pomeranje kamere
8. Početni položaj kamere
9. Unapred podešeni položaj kamere

* Imajte u vidu da sve aplikacije ne podržavaju dugmad za odgovaranje i prekidanje poziva.

Hvala vam što ste kupili MeetUp. Mislimo da ćete otkriti da izuzetno široko vidno polje pomaže svima da bolje učestvuju u sastanku i unapređuje komunikaciju.

POSTAVLJANJE

Preporučujemo da kameru postavite što bliže nivou očiju. Najbolji rezultati obično se postižu kada je postavite ispod monitora.

1. Postavite je na sto ili na policu blizu monitora.
2. Povežite kablove.
3. Montiranje na zid:
 - a. Postavite nosač na zid. Koristite odgovarajući tip zavrtnja u skladu sa vrstom zida.

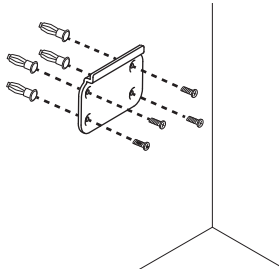

- b. Postavite kameru na nosač.

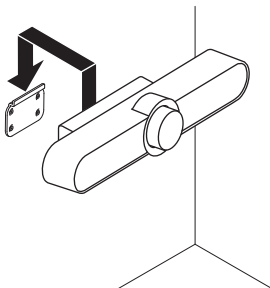

4. Montiranje na televizor: Opcioni nosač za montiranje na televizor dostupan je na Logitech.com.

POVEZIVANJE

Povezivanje kamere MeetUp isto je bez obzira na to da li planirate da koristite namenski računar u prostoriji ili članovi tima donose laptop za sastanak.

1. Povežite MeetUp na napajanje.

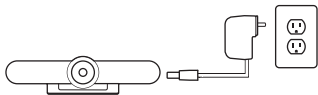

2. Povežite USB kabl sa kamere MeetUp na računar.

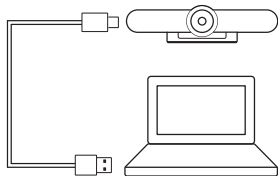

3. Povežite televizor sa računarom.

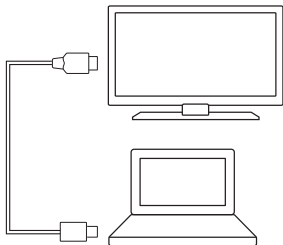

Dijagram za sve veze:

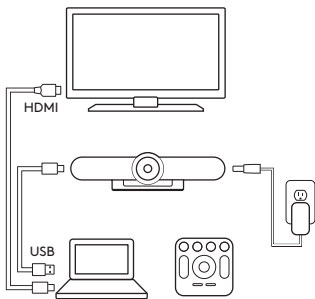

POSTAVITE MEETUP KAO PODRAZUMEVANI UREĐAJ

Proverite da li je MeetUp odabran kao kamera, zvučnik i mikrofoni u aplikacijama za video konferencije. Pogledajte dokumentaciju aplikacije za dodatna uputstva u vezi sa ovim.

NAPOMENA ZA 4K VIDEO

USB 2.0 kabl koji se isporučuje sa kamerom MeetUp podržava FullHD video (do 1080p). Ako planirate da koristite 4K video, upotrebite USB 3.0 kabl (nije priložen).

POKRETANJE VIDEO POZIVA

Nakon što instalirate MeetUp i proverite da li je podrazumevani uređaj u aplikaciji za video konferencije, samo pokrenite aplikaciju na uobičajeni način i uživajte u prednostima poboljšanog zvuka i videa.

UPARIVANJE KAMERE MEETUP SA BLUETOOTH UREĐAJEM

MeetUp možete da koristite za audio pozive kada je uparena sa *Bluetooth* uređajem. Da biste uparili *Bluetooth* uređaj sa kamerom MeetUp, pratite ove jednostavne korake:

1. Pritisnite i zadržite dugme *Bluetooth* na daljinskom upravljaču dok plavo svetlo ne počne da trepće blizu objektiva kamere.
2. Prebacite mobilni uređaj u režim za *Bluetooth* uparivanje i izaberite uređaj „Logitech MeetUp“.

Sada ste spremni da koristite MeetUp za audio pozive.

Ako pritisnete dugme *Bluetooth* na daljinskom upravljaču nakon uparivanja, prekinuće se veza sa *Bluetooth* uređajem (i dalje će biti „uparen“, ali ne i „povezan“). Ako ga ponovo pritisnete, ponovo će se uspostaviti veza sa poslednjim povezanim uređajem koji je u dometu.

UPARIVANJE DALJINSKOG UPRAVLJAČA SA KAMEROM

Kamera i daljinski upravljač su fabrički upareni. Međutim, ako je potrebno da uparite daljinski upravljač sa kamerom (na primer, prilikom zamene izgubljenog daljinskog upravljača), uradite sledeće:

1. Pritisnite i zadržite dugme sa zadnje strane kamere dok LED indikator ne počne da trepće plavo.
2. Pritisnite i 10 sekundi zadržite dugme *Bluetooth* na daljinskom upravljaču da biste ga prebacili u režim za uparivanje.
3. LED indikator prestaje da trepće nakon uparivanja daljinskog upravljača i kamere.
4. Ako uparivanje ne uspe, LED indikatori nastavljaju da trepere. Počnite od koraka 2 i ponovite.

ZA VIŠE INFORMACIJA

Dodatne informacije o kameri MeetUp, uključujući:

- najčešća pitanja
- softver za omogućavanje funkcija u različitim aplikacijama
- način naručivanja rezervnih delova
- i još toga potražite na **www.Logitech.com/MeetUp**

KAJ JE V ŠKATLI?

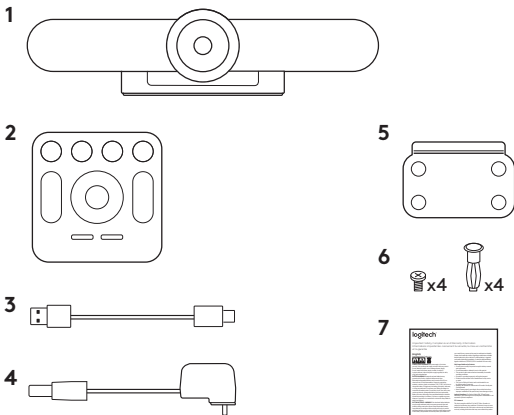

1. Kamera in enota z zvočnikom MeetUp
2. Daljinski upravljalnik
3. Kabel USB 5 m

4. Električni napajalnik
5. Nosilec za namestitvev na steno
6. Oprema za namestitvev na steno
7. Dokumentacija

KAJ JE KAJ?

KAMERA Z ZVOČNIKOM

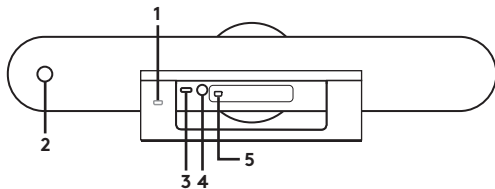

1. Varnostna reža
2. Seznanjanje enote z daljinskim upravljalnikom
3. USB
4. Vklp/izklop
5. Opcijski razširitveni mikrofonski konektor

DALJINSKI UPRAVLJALNIK

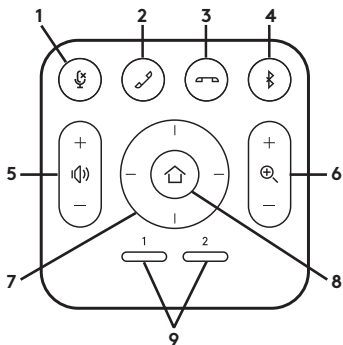

1. Izklop zvoka mikrofona
 2. Odgovori na klic
 3. Končanje klica
 4. Seznanjanje *Bluetooth*[®]
 5. Povišanje/znižanje glasnosti
 6. Povečava/pomanjšava
 7. Panoramsko pomikanje ali nagibanje
 8. Osnovni meni kamere
 9. Prednastavljene lastnosti kamere
- * Upoštevajte, da sprejema in prekinitev klica ne podpirajo vse aplikacije.

Hvala za nakup kamere MeetUp. Menimo, da bo dodatno razširjeno polje pogleda omogočilo, da se bo vsak počutil vključenega v sestanek, kar bo izboljšalo komunikacijo.

NAMESTITEV

Priporočamo namestitev kamere v višini oči. Najboljši rezultati se običajno dosežejo, ko je kamera nameščena pod monitorjem.

1. Postavite na mizo ali polico ob monitorju.
2. Priključite kable.
3. Namestitev na steno:
 - a. Pritrdite nosilec na steno. Uporabite ustrezen tip vijakov za vaš tip stene.

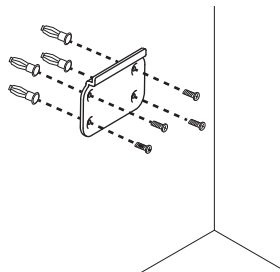

- b. Pritrdite kamero na nosilec.

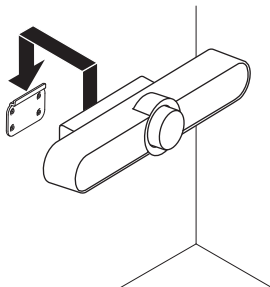

4. Namestitev na TV: Opcijski nosilec za TV je na voljo na Logitech.com.

POVEZAVA

Povezava kamere MeetUp je enaka, če nameravate uporabiti namenjen računalnik v pisarni, ali če član vaše skupine v pisarno prinese prenosnik za začetek sestanka.

1. Priklopite MeetUp v vtičnico.

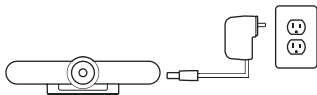

2. Kabel USB kamere MeetUp priključite na računalnik.

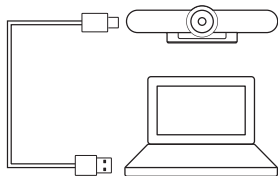

3. TV povežite z računalnikom.

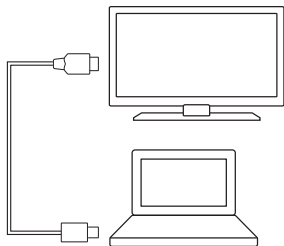
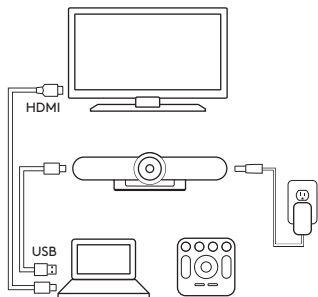

Diagram vseh povezav:



NASTAVITE MEETUP KOT PRIVZETO NAPRAVO

Zagotovite, da je MeetUp izbran kot kamera, zvočnik in mikrofoni v vaših aplikacijah za video konference. Za dodatna navodila si oglejte dokumentacijo aplikacije.

OPOMBA GLEDE PREDVAJANJA VIDEOPOSNETKOV V LOČLJIVOSTI 4K

Kabel USB 2.0, ki je vključen v paket MeetUp, podpira predvajanje videoposnetkov v ločljivosti FullHD (do 1080 p). Če nameravate uporabljati predvajanje videoposnetkov v ločljivosti 4K, uporabite kabel USB 3.0 (ni vključen).

ZAČETEK VIDEO KLICA

Ko ste namestili MeetUp in zagotovili, da je privzeta naprava vaše aplikacije za video konferenčne klice, preprosto zaženite aplikacijo kot ponavadi in uživajte v izboljšanem zvoku in videoposnetkih.

SEZNANJANJE KAMERE MEETUP Z NAPRAVO BLUETOOTH

MeetUp lahko uporabljate tudi za zvočne klice, ko je seznanjena z napravo *Bluetooth*. Za seznanjanje vaše naprave *Bluetooth* s kamero MeetUp, sledite tem preprostim korakom:

1. na daljinskem upravljalniku pritisnite in pridržite gumb *Bluetooth*, dokler ob leči kamere ne vidite utripajoče modre lučke;
2. postavite vašo mobilno napravo v način seznanjanja *Bluetooth* in izberite »Logitech MeetUp«.

Sedaj lahko uporabljate MeetUp za zvočne klice.

Če po seznanjanju na daljinskem upravljalniku pritisnete gumb *Bluetooth*, bo povezava z napravo *Bluetooth* prekinjena (še vedno bo »seznanjena«, vendar ne bo »povezana«). S ponovnim pritiskom na gumb se bo ponovno povezala z zadnjo seznanjeno napravo v območju.

SEZNANJANJE DALJINSKEGA UPRAVLJALNIKA S KAMERO

Vaša kamera in daljinski upravljalnik sta seznanjena v tovarni. Če je treba seznaniti daljinski upravljalnik s kamero (v primeru nadomestitve izgubljenega upravljalnika), storite naslednje:

1. pritisnite in pridržite gumb na hrbtni strani kamere, dokler LED ne utripne modro;
2. pritisnite in pridržite gumb *Bluetooth* na daljinskem upravljalniku za 10 sekund, da se sproži način seznanjanja;
3. ko sta daljinski upravljalnik in kamera seznanjena, bo LED prenehal utripati;
4. če seznanjanje ni uspešno, LED nadaljuje z utripanjem. Začnite s korakom 2 in ponovite.

ZA VEČ INFORMACIJ

Dodatne informacije o MeetUp vključno s:

- pogostimi vprašanji,
- programsko opremo za omogočanje funkcij v raznih aplikacijah,
- kako naročiti nadomestne dele
- in več najdete na **www.Logitech.com/MeetUp**.

CUTIA CONȚINE

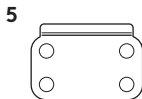
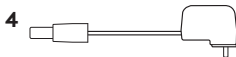
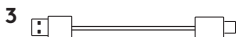
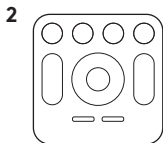
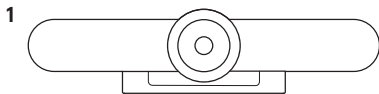

1. Camera MeetUp și unitatea difuzor/microfon

2. Telecomandă

3. Cablul USB de 5 m

4. Adaptor de alimentare

5. Suport de montare pe perete

6. Hardware cu montare pe perete

7. Documentație

DESCRIEREA ELEMENTELOR

CAMERA DISPOZITIVULUI DIFUZOR/MICROFON

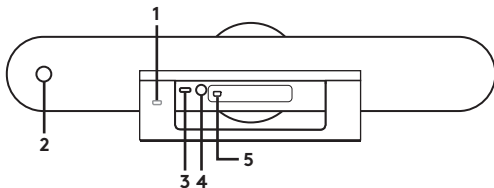

1. Fantă de securitate
2. Asociere telecomandă
3. USB
4. Alimentare
5. Microfon de expansiune opțional

TELECOMANDĂ

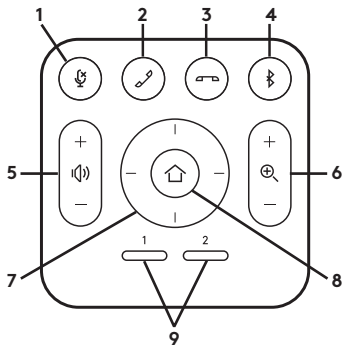

1. Oprire microfon
2. Răspuns la apel
3. Terminare apel
4. Asociere *Bluetooth*[®]
5. Mărire/micsorare volum
6. Mărire/micsorare

7. Panoramară/inclinare cameră
8. Ecranul principal al camerei
9. Presetările camerei

* Rețineți că nu toate aplicațiile acceptă răspunsul la apeluri sau sunt prevăzute cu butoane de închidere.

Vă mulțumim că ați cumpărat MeetUp. Considerăm că raza vizuală foarte largă va ajuta toți participanții să se simtă incluși în întâlnire, îmbunătățind comunicarea.

POZIȚIONARE

Vă recomandăm să poziționați camera cât mai aproape de nivelul ochilor. Cele mai bune rezultate sunt obținute, de obicei, din montarea sub monitor.

1. Poziționați camera pe o masă sau un raft din apropierea monitorului.
2. Conectați cablurile.
3. Montați pe perete:
 - a. Atașați suportul pe perete.
Utilizați un tip corespunzător de suruburi pentru peretele dvs.

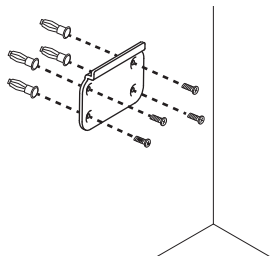

- b. Atașați camera la suport.

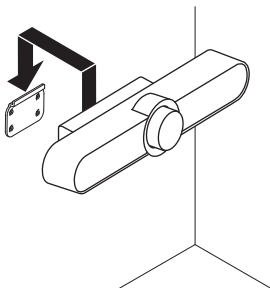

4. Montați pe televizor:
Pe [Logitech.com](https://www.logitech.com) este disponibil un suport opțional de montare pe televizor.

CONECTARE

Conectarea MeetUp este identică, indiferent dacă plănuți să utilizați un computer dedicat în încăperea sau membrii echipei dvs. aduc un laptop pentru a desfășura întâlnirea.

1. Conectați MeetUp la alimentare.

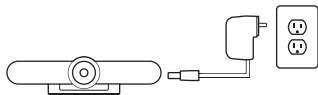

2. Conectați cablul USB MeetUp la computer.

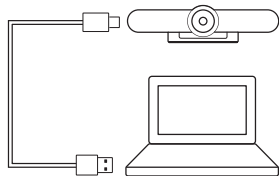

3. Conectați televizorul la computer.

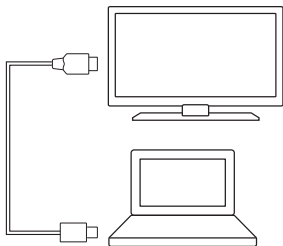

Diagramă a tuturor conexiunilor:

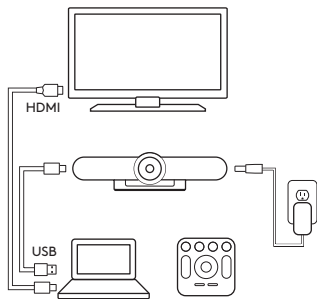

SETAȚI MEETUP CA DISPOZITIV IMPLICIT

Asigurați-vă că MeetUp este setat ca difuzor, cameră și microfon în aplicațiile dvs. de conferință. Consultați documentația aplicației pentru instrucțiuni suplimentare cu privire la acest lucru.

NOTĂ REFERITOARE LA REDAREA VIDEO 4K

Cablul USB 2.0 inclus în pachetul MeetUp acceptă redarea video Full HD (până la 1080p). Dacă plănuți să utilizați redarea video 4k, utilizați un cablu USB 3.0 (nu este inclus).

INIȚIEREA UNUI APEL VIDEO

După ce ați instalat MeetUp și v-ați asigurat că este dispozitivul implicit în aplicația dvs. de conferință, porniți aplicația ca în mod obișnuit și bucurați-vă de funcțiile audio și video îmbunătățite.

ASOCIEREA MEETUP CU UN DISPOZITIV *BLUETOOTH*

Puteți utiliza MeetUp pentru apeluri audio atunci când este asociat cu un dispozitiv *Bluetooth*. Pentru a asocia dispozitivul *Bluetooth* cu MeetUp, urmați acești pași simpli:

1. Apăsăți și țineți apăsat butonul *Bluetooth* de pe telecomandă până când vedeți o lumină albastră intermitentă în apropierea obiectivului camerei.
2. Treceți dispozitivul mobil în modul de asociere *Bluetooth* și selectați „Logitech MeetUp”.

Acum sunteți pregătit să utilizați MeetUp pentru apeluri audio.

Prin apăsarea butonului *Bluetooth* de pe telecomandă după asociere, veți deconecta dispozitivul *Bluetooth* (acesta va fi în continuare asociat, dar nu va mai fi conectat). Dacă apăsați din nou butonul, veți reconecta ultimul dispozitiv asociat aflat în zonă.

ASOCIEREA TELECOMENZII CU CAMERA

Camera și telecomanda dvs. sunt asociate din fabrică. Cu toate acestea, dacă trebuie să asociați o telecomandă cu camera (cum ar fi la înlocuirea unei telecomenzi pierdute), efectuați următoarele acțiuni:

1. Apăsăți și țineți apăsat butonul de pe spatele camerei până când LED-ul clipește în albastru.
2. Apăsăți și țineți apăsat butonul *Bluetooth* de pe telecomandă timp de 10 secunde pentru a intra în modul de asociere.
3. După asocierea telecomenzii cu camera, LED-ul nu va mai clipi.
4. Dacă asocierea nu reușește, LED-urile vor clipi în continuare. Reîncepeți cu pasul 2 și repetați.

PENTRU MAI MULTE INFORMAȚII

Puteți găsi informații suplimentare despre MeetUp, inclusiv:

- Întrebări frecvente
- Software pentru activarea funcțiilor din diverse aplicații
- Cum să comandați piese de schimb
- Și multe altele la

www.Logitech.com/MeetUp

KUTU İÇERİĞİ

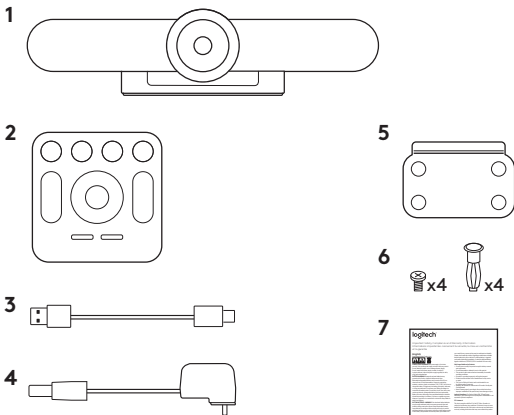

1. MeetUp kamera ve hoparlör birimi
2. Uzaktan kumanda
3. 5m USB kablosu
4. Güç adaptörü

5. Duvar bağlantısı kelepçesi
6. Duvar bağlantısı donanımı
7. Belgeler

NE NEDİR?

KAMERA HOPARLÖRÜ

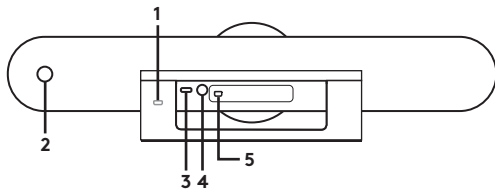

1. Güvenlik yuvası
2. Uzaktan kumanda eşleştirme
3. USB
4. Güç
5. İsteğe bağlı ekstra mikrofon

UZAKTAN KUMANDA

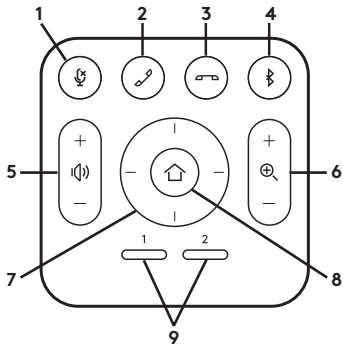

1. Mikrofon sesini kapatma ayarı
2. Çağrı yanıtlama
3. Çağrı sonlandırma
4. Bluetooth® eşleştirme
5. Sesi artırma/azaltma
6. Yakınlaştır/Uzaklaştır

7. Kamerayı eğme/döndürme
8. Kamera girişi
9. Kamera önayarı

* Lütfen tüm uygulamaların çağrı yanıtlama ve sonlandırma düğmelerini desteklemediğini unutmayın

MeetUp'ı satın aldığınız için teşekkür ederiz. Ekstra geniş görüş alanını, toplantıdaki herkesin iletişimin artmış olduğunu hissetmelerine yardımcı olarak göreceğinizi düşünüyoruz.

YERLEŞTİRME

Kamerayı göz hizasına mümkün olduğunca yakın şekilde yerleştirmenizi öneririz. En iyi sonuçlar genelde monitörün aşağısına monte edildiğinde alınır.

1. Monitöre yakın bir masa ya da rafa yerleştirin.
2. Kabloları bağlayın.
3. Duvar montajı:
 - a. Kelepçeyi duvara takın. Lütfen duvar türünüze uygun türdeki vidaları kullanın.

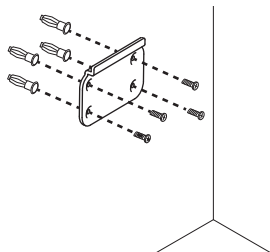

- b. Kamerayı kelepçeye takın.

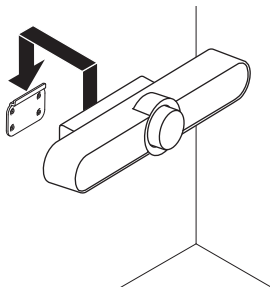

4. TV montajı: Logitech.com adresinde isteğe bağlı TV montajı kelepçesi bulunmaktadır.

BAĞLANTI

MeetUp'ı bağlamak salonda ayrılmış bir bilgisayarı kullanmayı planlıyor olun ya da ekip üyeleriniz toplantıyı gerçekleştirmek için salona bir dizüstü bilgisayar getirsin ayndır.

1. MeetUp'ı fişe takın.

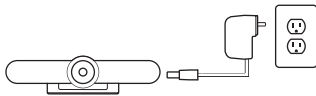

2. MeetUp'ın USB kablosunu bilgisayara bağlayın.

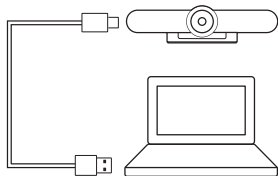

3. TV'yi bilgisayara bağlayın.

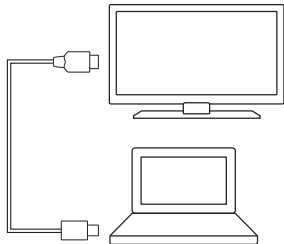

Tüm bağlantıların diyagramı:

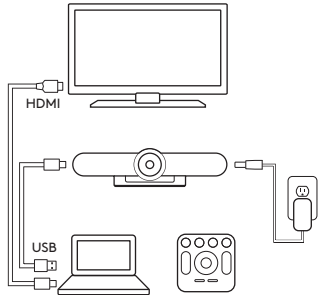

MEETUP'I VARSAYILAN AYGIT YAPIN

MeetUp'in video konferans uygulamalarınızda kamera, hoparlör ve mikrofon olarak seçili olduğundan emin olun. Lütfen bunu nasıl yapacağınıza ilişkin ayrıntılı yönergeler için uygulama belgelerine bakın.

4K VIDEO İLE İLGİLİ NOT

MeetUp ile birlikte verilen USB 2.0 kablo FullHD videoyu (1080p'ye kadar) destekler. 4K videoda kullanmayı planlıyorsanız, lütfen USB 3.0 kablo kullanın (ürünle birlikte verilmez).

GÖRÜNTÜLÜ ARAMA YAPMA

MeetUp'ı yükledikten ve video konferans uygulamanızda varsayılan aygıt olduğundan emin olduktan sonra, uygulamayı normal şekilde başlatın ve gelişmiş ses ve görüntünün avantajlarının keyfini çıkarın.

MEETUP'I BİR *BLUETOOTH* AYGITLA EŞLEŞTİRME

Bluetooth aygıtla eşleştirildiğinde, MeetUp'ı sesli aramalar için kullanabilirsiniz. *Bluetooth* aygıtınızı MeetUp ile eşleştirmek için, aşağıdaki basit adımları izleyin:

1. Kamera lensinin yakınında yanıp sönen bir mavi ışık görünceye kadara uzaktan kumandadaki *Bluetooth* düğmesini basılı tutun.
2. Mobil aygıtınızı *Bluetooth* eşleştirme moduna geçirin ve "Logitech MeetUp"ı seçin.

Artık MeetUp'ı sesli aramalar için kullanmaya hazırsınız.

Eşleştirme sonrası uzaktan kumandadaki *Bluetooth* düğmesine basmanız *Bluetooth* aygıtın bağlantısını keser ("eşleştirme" devam eder ancak "bağlı" olmaz). Buna tekrar basmanız, aralık dahilindeki eşleştirilen son aygıtı yeniden bağlar.

UZAKTAN KUMANDAYI KAMERAYLA EŞLEŞTİRME

Kameranız ve uzaktan kumandanız fabrikada eşleştirilmiştir.

Ancak, uzaktan kumandayı kamerayla eşleştirmeniz gerekirse (örneğin, kaybolan uzaktan kumandayı değiştirirken), aşağıdakileri yapın:

1. LED mavi yanıp sönünceye kadar kameranın arkasındaki düğmeye basın.
2. Eşleştirme moduna geçirmek için uzaktan kumandadaki *Bluetooth* düğmesini 10 saniye basılı tutun.
3. Uzaktan kumanda ve kamera eşleştirildiğinde, LED yanıp sönmeyi keser.
4. Eşleştirme başarısız olursa, LED yanıp sönmeye devam eder. 2. adımdan başlayın ve tekrar edin.

DAHA FAZLA BİLGİ EDİNMEK İÇİN

Aşağıdaki konularda MeetUp hakkında daha fazla bilgi bulabilirsiniz:

- SSS
- Çeşitli uygulamalardaki işlevleri etkinleştirme yazılımı
- Yedek parça sipariş etme
- Ve daha fazlası için www.Logitech.com/MeetUp

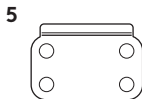
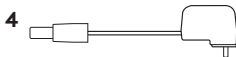
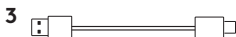
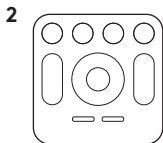
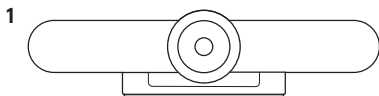

1. كاميرا MeetUp ووحدة الهاتف المزودة
بسماعة

2. وحدة التحكم عن بُعد

3. كبل USB مقاس 5 م

4. محول طاقة

5. كتيفة التثبيت على الحائط

6. وسيلة التثبيت على الحائط

7. الوثائق

ماذا هناك؟

نظام ذو هاتف مزود بسماعة وكاميرا

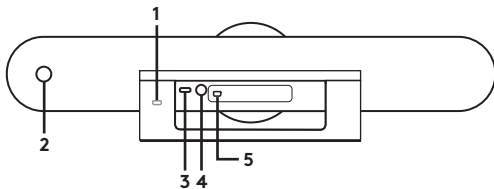

1. فتحة أمان
2. إقران وحدة التحكم عن بُعد
3. USB
4. الطاقة
5. ميكروفون توسعة اختياري

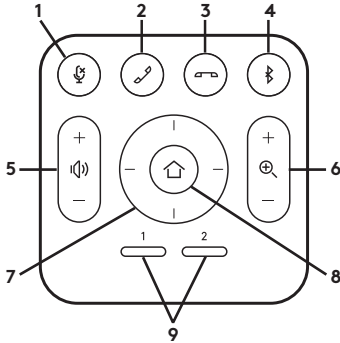

- | | |
|--|--|
| <p>7. تدوير/إمالة الكاميرا</p> <p>8. الصفحة الرئيسية للكاميرا</p> <p>9. الإعداد المسبق للكاميرا</p> <p>* الرجاء ملاحظة أن جميع التطبيقات لا تدعم زرّي الرد على المكالمة وإنهاء المكالمة.</p> | <p>1. كتم صوت الميكروفون</p> <p>2. الرد على اتصال</p> <p>3. إنهاء اتصال</p> <p>4. إقران Bluetooth®</p> <p>5. رفع/خفض مستوى الصوت</p> <p>6. تكبير/تصغير</p> |
|--|--|

شكراً لشرائك **MeetUp**. نقدم إليك كاميرا ذات نطاق رؤية واسع التي نعتقد أنها سوف تساعد في ظهور جميع الحضور في الاجتماعات، ومن ثم تحسين الاتصال.

b. قم بتركيب الكاميرا على الكتيفة.

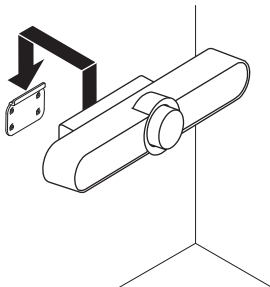

المكان

نوصي بوضع الكاميرا عند أقرب نقطة ممكنة من مستوى العين. ويمكن الحصول على أفضل النتائج من خلال التركيب أسفل شاشة العرض.

1. ضع الكاميرا على الطاولة أو على رف بالقرب من شاشة العرض.
2. صل الكابلات.
3. التعليق على الحائط:

a. قم بتركيب الكتيفة على الحائط. يُرجى استخدام براغٍ من نوع مناسب لنوع الحائط.

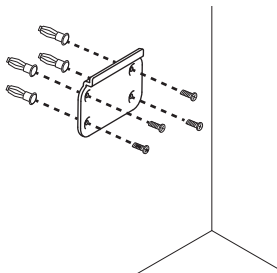

4. التعليق على التلفزيون: تتوفر كتيفة اختيارية للتعليق على التلفزيون على الموقع [Logitech.com](https://www.Logitech.com).

التوصيل

لا تختلف طريقة تركيب MeetUp في كمبيوتر معين في الغرفة عن طريق التركيب في أجهزة الكمبيوتر المحمولة الخاصة بأعضاء الفريق في الغرفة التي يجري بها الاجتماع.

1. صل MeetUp بمصدر الإمداد بالطاقة.

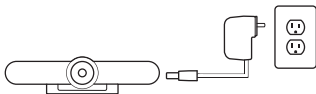

2. صل كابل USB من MeetUp إلى الكمبيوتر.

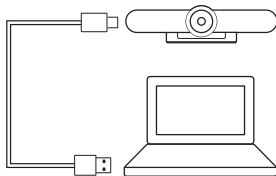

3. صل التلفزيون بالكمبيوتر.

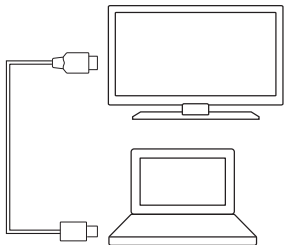

مخطط لجميع الوصلات:

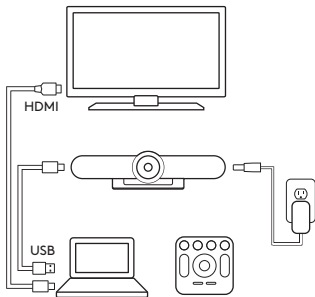

إقران MEETUP بجهاز بتقنية BLUETOOTH

يمكنك استخدام MeetUp لإجراء المكالمات الصوتية عند الإقران بجهاز بتقنية *Bluetooth*. لإقران جهاز بتقنية *Bluetooth* مع MeetUp، اتبع هذه الخطوات البسيطة:

1. اضغط مع الاستمرار على زر *Bluetooth* على وحدة التحكم عن بُعد حتى ترى ضوء أزرق وامض بالقرب من عدسة الكاميرا.

2. ضع الجهاز المحمول في وضع إقران *Bluetooth* وحدد "Logitech MeetUp".

أنت الآن جاهز لاستخدام MeetUp لإجراء المكالمات الصوتية.

بعد الإقران، يؤدي الضغط على زر *Bluetooth* على وحدة التحكم عن بُعد إلى فصل الجهاز المزود بتقنية *Bluetooth* (يستمر الإقران ولكنه لا يكون "متصلاً"). ويؤدي الضغط عليه مرة أخرى إلى إعادة توصيل آخر جهاز تم إقران في النطاق.

تعيين MEETUP كجهاز افتراضي

تأكد من اختيار MeetUp باعتباره الكاميرا والسماعة والميكروفون في جميع تطبيقات مؤتمرات الفيديو. يُرجى الرجوع إلى مستندات التطبيقات للتعرف على مزيد من الإرشادات حول كيفية إجراء ذلك.

ملاحظة حول فيديو 4K

يدعم كابل USB 2.0 المرفق مع MeetUp تشغيل فيديو FullHD (بدقة تصل إلى 1080p). إذا كنت تنوي استخدام فيديو 4K، فيرجى استخدام كابل USB 3.0 (غير مرفق).

بدء مكالمة فيديو

بعد تركيب MeetUp والتأكد من تعيينه كجهاز افتراضي في تطبيق مؤتمرات الفيديو، ما عليك سوى بدء تشغيل التطبيق بالطريقة العادية ومن ثم الاستمتاع بمزايا الصوت والفيديو المحسنة.

لمعلوماتك

يمكنك العثور على معلومات حول MeetUp،
وتتضمن:

- الأسئلة الشائعة
- برنامج لتمكين الوظائف في تطبيقات متنوعة
- كيفية طلب قطع غيار
- تجدون المزيد على

www.Logitech.com/MeetUp

إقران وحدة التحكم عن بُعد بالكاميرا

يتم إقران وحدة التحكم عن بُعد بالكاميرا في
المصنع. ومع ذلك، إذا كنت بحاجة للإقران
بالكاميرا (عند استبدال وحدة تحكم عن بُعد ضائعة
مثلاً)، فقم بإجراء ما يلي:

1. اضغط مع الاستمرار على الزر الموجود
خلف الكاميرا حتى يومض مؤشر LED
باللون الأزرق.
2. اضغط مع الاستمرار على زر *Bluetooth*
على وحدة التحكم عن بُعد لمدة 10 ثوانٍ
لضبطه على وضع الإقران.
3. بمجرد إقران وحدة التحكم عن بُعد والكاميرا،
يتوقف وميض مؤشر LED.
4. إذا فشلت عملية الإقران، فسوف يستمر
وميض مؤشرات LED. ابدأ من الخطوة 2،
وكرّر الخطوات.

מה בקופסה?

1

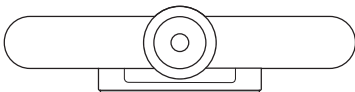

2



3



4

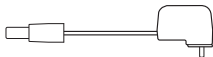

5

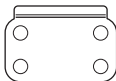

6



7



5. תושבת מתלה קיר

6. חומרת מתלה קיר

7. תיעוד מוצר

1. יחידת מצלמה ורמקול של MeetUp

2. שלט רחוק

3. כבל USB באורך 5 מ'

4. מתאם חשמל

עברית 199

מה זה מה?
רמקול מצלמה

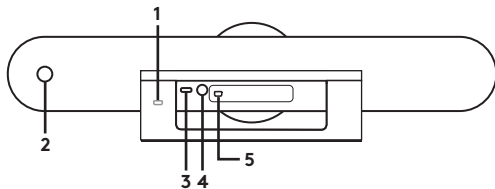

1. חריץ אבטחה
2. התאמת שלט רחוק
3. USB
4. הפעלה
5. הארכת מיקרופונים אפשרית

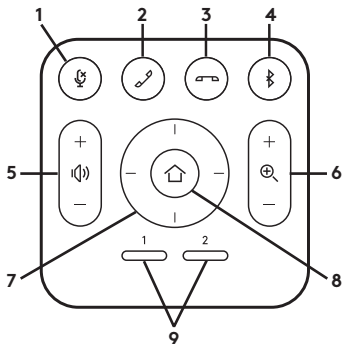

- | | |
|--------------------------|--|
| 1. השתקת מיקרופון | 6. זום פנימה/החוצה |
| 2. מענה לשיחה | 7. מצלמה אופקית/אנכית |
| 3. סיום שיחה | 8. בית מצלמה |
| 4. התאמה ל-Bluetooth® | 9. הגדרות מצלמה קבועות מראש |
| 5. הגברת/הנמכת עוצמת קול | * שים לב כי לא כל היישומים תומכים בלחצני מענה וסיום שיחות. |

תודה על קניית MeetUp. אנו חושבים שתמצא כי שדה ראייה רחב במיוחד יסייע לכולם להרגיש ביחד בפגישה, ולהגביר את התקשורת.

b. הצמד את המצלמה לתושבת.

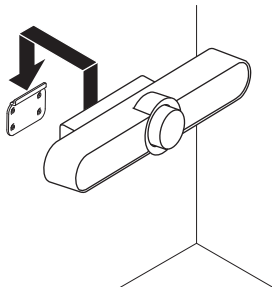

4. חיבור תושבת מתלה טלוויזיה: תושבת קיר מתלה טלוויזיה אופציונלית זמינה ב-Logitech.com.

מיקום

אנו ממליצים על מיקום המצלמה קרוב ככל הניתן לגובה העין. תוצאות מיטביות מושגות לרוב מתלייה מתחת לצג.

1. מקם על שולחן או מדף ליד הצג.
2. חבר את הכבלים.
3. חיבור תושבת מתלה קיר:

a. הצמד תושבת לקיר. השתמש בסוג הברגים המתאים לסוג הקיר.

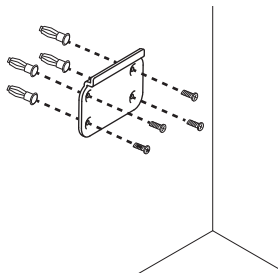

3. חבר את הטלוויזיה למחשב.

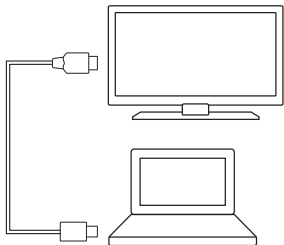

תרשים החיבורים:

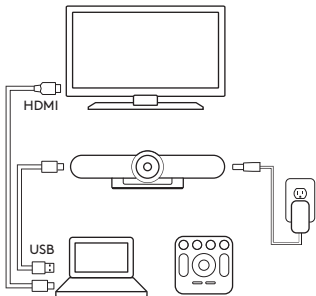

חיבור

חיבור MeetUp זהה בין אם התכנון הוא להשתמש במחשב ייעודי בחדר או שחברי הצוות מביאים מחשב נייד לחדר לביצוע הפגישה.

1. חבר את MeetUp לחשמל.

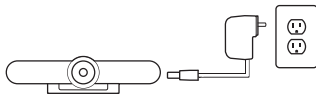

2. חבר את MeetUp למחשב באמצעות כבל USB.

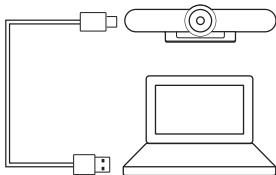

התאמת MEETUP ל A מכשיר BLUETOOTH

ניתן להשתמש ב-MeetUp לשיחות שמע, כאשר מתואם עם מכשיר Bluetooth. להתאמת מכשיר Bluetooth ל-MeetUp, עקוב אחר שלבים פשוטים אלו:

1. לחץ והחזק את לחצן Bluetooth בשלט הרחוק עד אשר תראה אור כחול מהבהב ליד עדשת המצלמה.

2. הנח את המכשיר הנייד במצב התאמת Bluetooth ובחר "Logitech MeetUp".

הנך מוכן כעת להשתמש ב-MeetUp לשיחות שמע.

לחיצה על לחצן Bluetooth בשלט הרחוק לאחר התאמה ינתק את המכשיר Bluetooth (זה עדיין יהיה "מתואם", אך לא "מחובר"). לחיצה נוספת תחבר את המכשיר בטווח המתאים שהותאם אחרון מחדש.

הפוך את MEETUP למכשיר ברירת מחדל

וודא כי MeetUp נבחרה כמצלמה, רמקול ומיקרופון ביישום ועידת הוידאו. לקבלת הוראות נוספות כיצד לבצע זאת, עיין במדריך היישום.

הערה בנוגע לוידאו 4K

כבל USB 2.0 כלול ב-MeetUp תומך בוידאו FullHD (עד 1080p). אם אתה מתכוון להשתמש בוידאו 4K, אנא השתמש בכבל USB 3.0 (לא כלול).

התחל שיחת וידאו

לאחר התקנת MeetUp ווידאו כי זהו מכשיר ברירת המחדל באפליקציית ועידת וידאו, פשוט התחל את האפליקציה באופן הרגיל ותהנה מהיתרונות של וידאו ושמע משופר.

למידע נוסף

תוכל למצוא מידע נוסף על MeetUp, כולל:

- שאלות נפוצות
- תוכנה המאפשרת פונקציות במגוון יישומים
- כיצד להזמין חלקי חילוף
- ועוד הרבה ב-

www.Logitech.com/MeetUp

התאמת השלט רחוק למצלמה

המצלמה והשלט רחוק שלך מותאמים כבר במפעל. למרות זאת, להתאמת שלט למצלמה (כמו בעת החלפת שלט אבוד) בצע את הפעולות הבאות:

1. לחץ והחזק לחצן בחלק האחורי של המצלמה עד אשר נורית ה-LED תהבהב בכחול.
2. לחץ והחזק את לחצן *Bluetooth* בשלט הרחוק למשך 10 שניות לכניסה למצב התאמה.
3. ברגע שהשלט והמצלמה מתואמים, נורת ה-LED תפסיק להבהב.
4. אם ההתאמה נכשלת, נורות ה-LED ימשיכו להבהב. התחל משלב 2 וחזור על הפעולה.

© 2017 Logitech. Logitech, Logi and other Logitech marks are owned by Logitech and may be registered. All other trademarks are the property of their respective owners. Logitech assumes no responsibility for any errors that may appear in this manual. Information contained herein is subject to change without notice.

620-007609.003