



User's manual - Setup Guide

Benutzerhandbuch - Installationsanleitung

Manuel d'utilisation - Guide d'installation

Руководство пользователя - Руководство по установке

用户手册 - 设定指南

使用者操作手冊 - 設定指南

ColorEdge® CG319X

Color Management LCD Monitor



Important

Please read PRECAUTIONS, this Setup Guide and the User's Manual carefully to familiarize yourself with safe and effective usage. Please retain this guide for future reference. Download the latest User's Manual from our website.

Wichtig

Lesen Sie die VORSICHTSMASSNAHMEN, diese Installationsanleitung und das Benutzerhandbuch aufmerksam durch, um sich mit der sicheren und effizienten Bedienung vertraut zu machen. Bewahren Sie diese Anleitung zum späteren Nachschlagen auf. Laden Sie sich das aktuelle Benutzerhandbuch von unserer Website herunter.

Important

Veillez lire attentivement les PRECAUTIONS, ce Guide d'installation ainsi que le Manuel d'utilisation, afin de vous familiariser avec ce produit et de l'utiliser efficacement et en toute sécurité. Veuillez conserver ce guide pour référence ultérieure. Téléchargez le dernier manuel d'utilisation à partir de notre site web.

Важно!

Внимательно прочитайте МЕРЫ ПРЕДОСТОРОЖНОСТИ, настоящее Руководство по установке и Руководство пользователя и ознакомьтесь с правилами безопасной и эффективной эксплуатации. Загрузите новую версию руководства пользователя с нашего сайта.

重要事項

請仔細閱讀用戶手冊、本設定指南和預防措施，掌握如何安全、有效地使用本產品。請保留本指南，以便今後參考。請從本公司網站下載最新版本的用戶手冊。

重要事項

請仔細閱讀PRECAUTIONS (預防措施)、本設定指南和使用者操作手冊，熟悉如何安全、有效地使用本產品。請保留本指南以供日後參考用。請從本公司網站下載最新版本的使用者操作手冊。

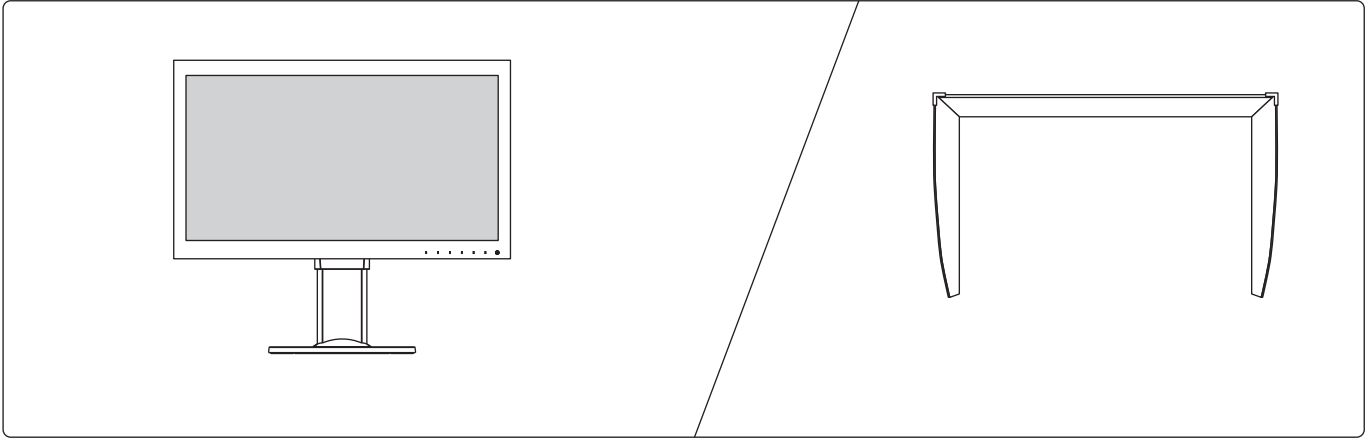

HH200PR



PP200



PM200



UU200SS

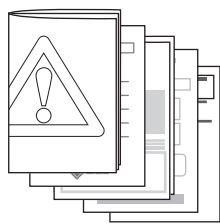

- Visit our website for the User's Manual (not included.)
- Das Benutzerhandbuch (nicht enthalten) ist auf unserer Website zu finden.
- Visitez notre site web pour obtenir le manuel d'utilisation (non inclus)
- Посетите наш веб-сайт для ознакомления с руководством пользователя (не входит в комплект поставки).
- 请访问本公司网站以下载用户手册（未附带）。
- 請訪問本公司網站以下載使用者操作手冊（未附帶）。



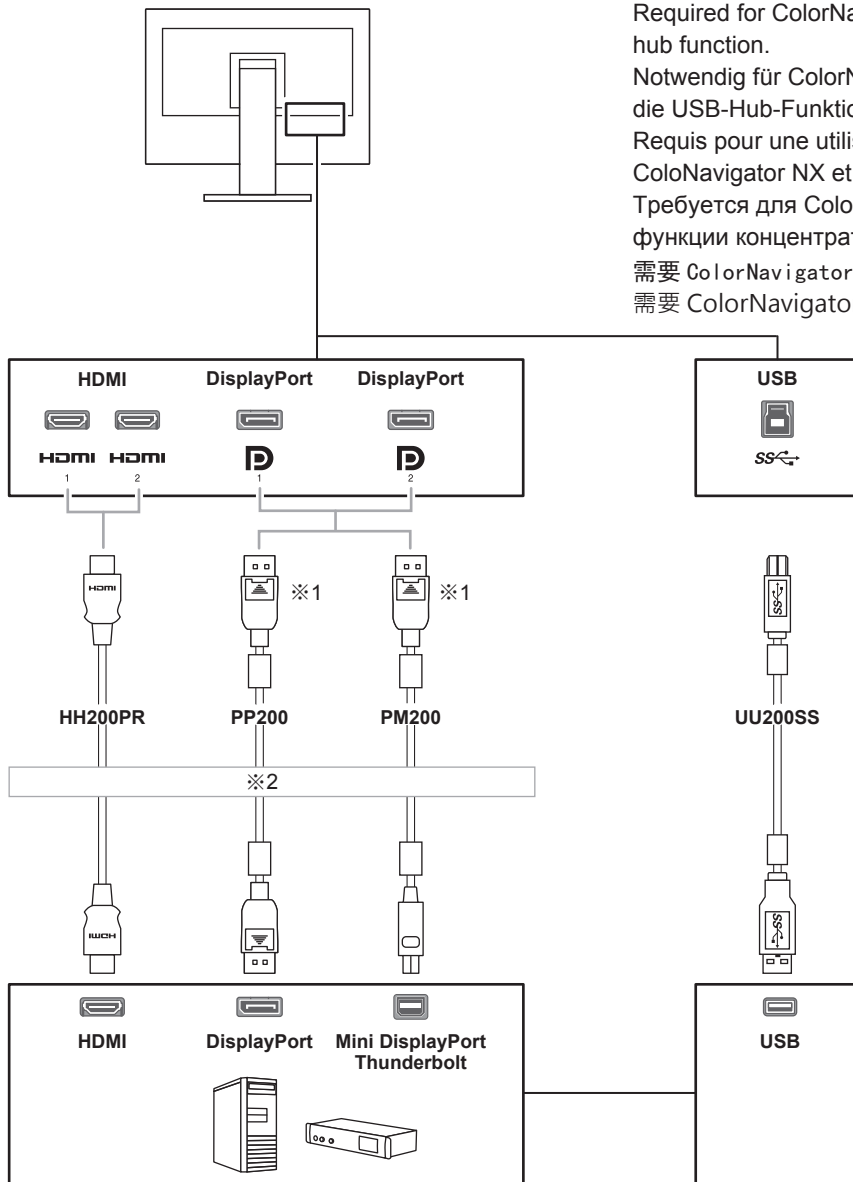

Required for ColorNavigator 6 or ColorNavigator NX and USB hub function.

Notwendig für ColorNavigator 6 oder ColorNavigator NX und die USB-Hub-Funktion.

Requis pour une utilisation avec ColorNavigator 6 ou ColorNavigator NX et la fonction concentrateur USB.

Требуется для ColorNavigator 6 или ColorNavigator NX и функции концентратора USB.

需要 ColorNavigator 6/ColorNavigator NX 和 USB 集线器功能。
需要 ColorNavigator 6/ColorNavigator NX 與 USB 集線器功能。

- ※2 • Use one of these connectors.
- Verwenden Sie einen dieser Anschlüsse.
 - Utilisez l'un de ces connecteurs.
 - Используйте один из этих разъемов.
 - 使用其中某个连接器。
 - 使用下列其中一種接頭。



※1

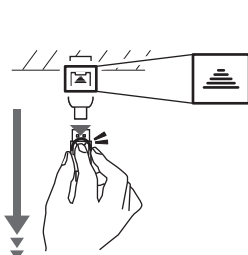

PP200 **PM200**
How to remove
So wird abmontiert
Comment retirer le câble
Извлечение
拆卸方法
如何拆除

※2

- See the User's Manual for multiple connections.
- Siehe Benutzerhandbuch für mehrere Anschlüsse.
- Consultez le manuel d'utilisation pour des connexions multiples.
- Смотрите руководство пользователя для нескольких подключений.
- 如要进行多个连接，请参照用户手册。
- 若要進行多個連接，請參照使用者操作手冊。

3 

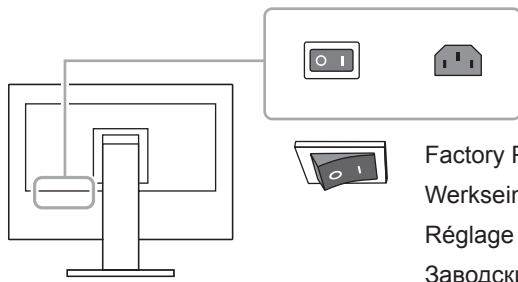

Factory Preset: On
 Werkseinstellung: Ein
 Réglage de fabrication: marche
 Заводские настройки: On
 恢复出厂设置: 开启
 原廠預設: 開

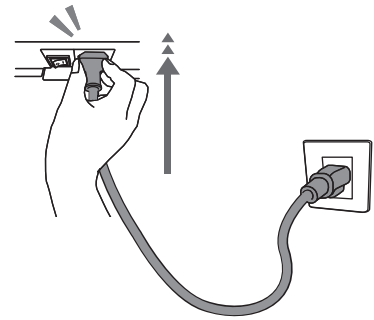

4 

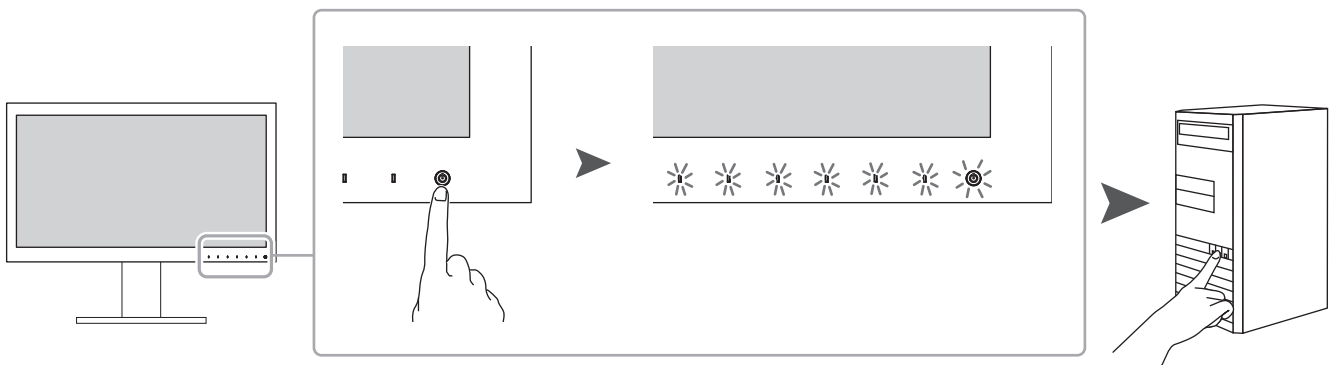



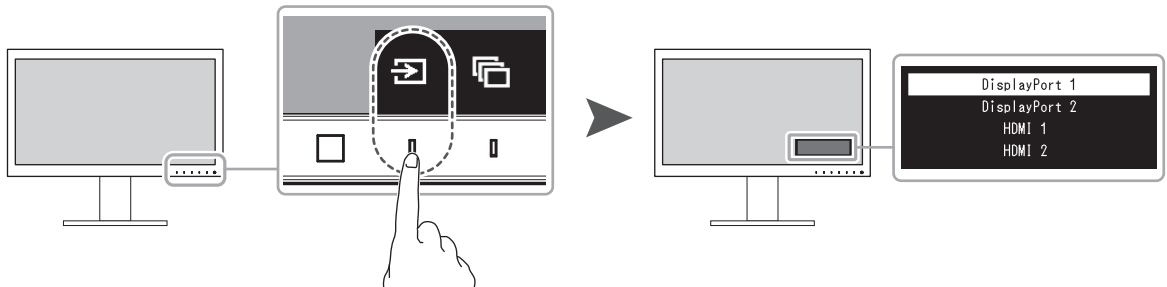

Recommended Resolution
 Empfohlene Auflösung
 Résolution conseillée

Рекомендуемое разрешение
 推荐分辨率
 建議的解析度



5 

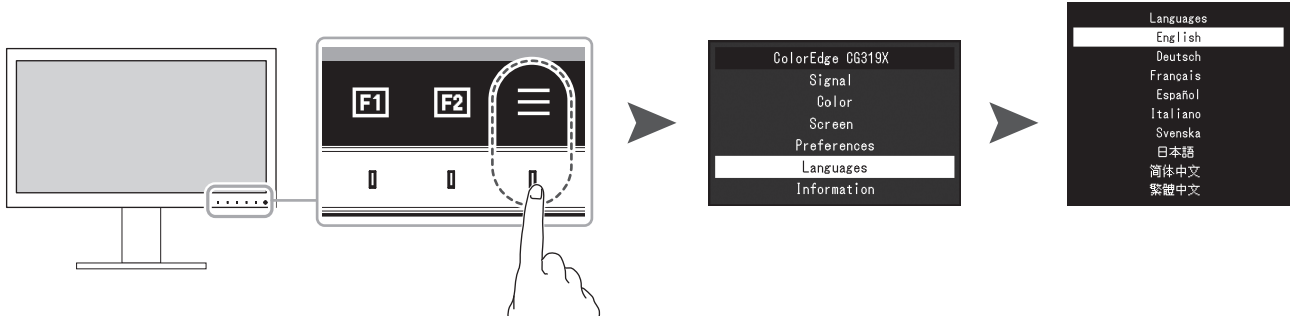

6

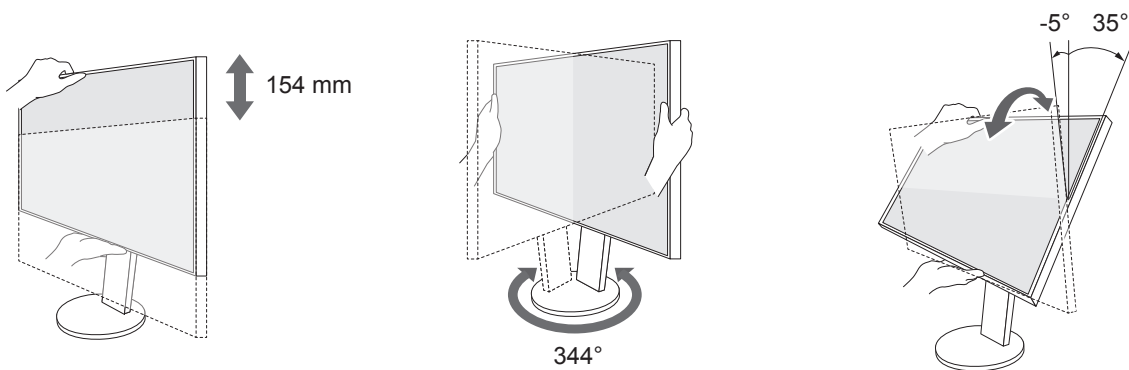

i

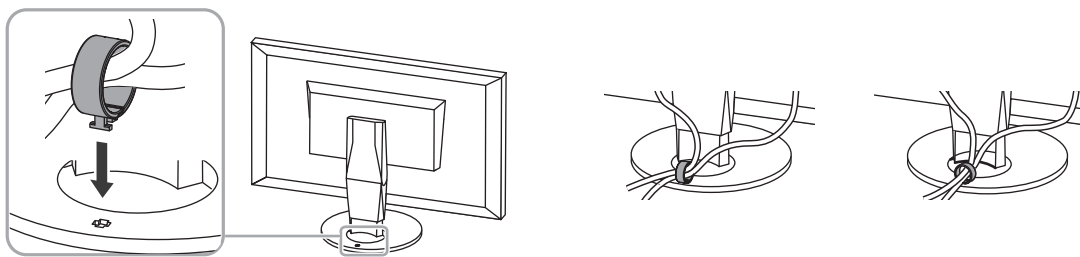

7

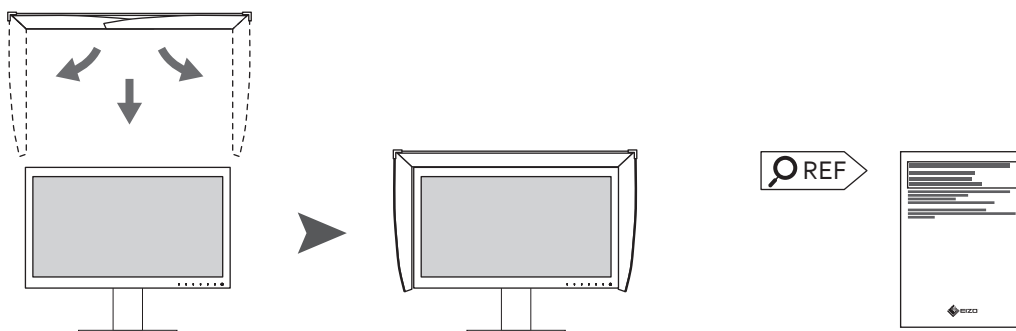

8

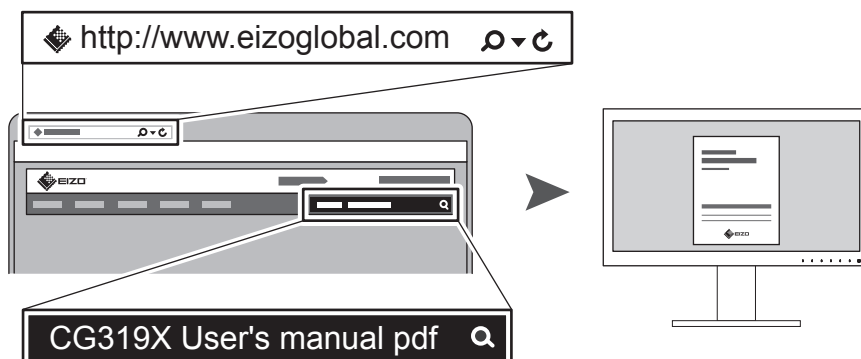

i

- Change the HDR settings for HDR videos.
- HDR-Einstellungen für HDR-Videos ändern.
- Modifiez les paramètres HDR pour les vidéos HDR.
- Перед просмотром HDR изображений требуется изменение настроек HDR.
- 显示 HDR 视频时需要更改 HDR 设置。
- 顯示 HDR 影片時需要更改 HDR 設定。

Monitor Calibration / Monitor-Kalibrierung / Calibrage du moniteur / Калибровка монитора / 显示器校准 / 螢幕校準

ColorNavigator 6 / ColorNavigator NX

ColorNavigator 6

For creative tasks such as photography and printing, use ColorNavigator 6.
Verwenden Sie ColorNavigator 6 für kreative Tätigkeiten wie Fotografie und Druck.
Pour des tâches créatives telles que la photographie ou l'impression, utilisez ColorNavigator 6.
Для творческих задач, таких как фотография и печать, используйте ColorNavigator 6.
在进行摄影、印刷等创造性的工作时，请使用 ColorNavigator 6。
在進行攝影、列印等創造性的作業時，請使用 ColorNavigator 6。

 <http://www.eizo.co.jp/products/ce/cn/>

ColorNavigator NX

For post-production on PCs without monitor calibration software, use ColorNavigator NX.
Verwenden Sie ColorNavigator NX für Nachbearbeitung auf PCs ohne Monitor-Kalibrierungssoftware.
Pour la postproduction sur PC sans utiliser de logiciel de calibrage du moniteur, utilisez ColorNavigation NX.
Для постпроизводства на компьютерах без программного обеспечения для калибровки монитора используйте ColorNavigator NX.
在未安装显示器校准软件的电脑上进行后期制作时，请使用 ColorNavigator NX。
在未安裝螢幕色彩校準軟體的電腦上進行後期製作時，請使用 ColorNavigator NX。

 <http://www.eizo.co.jp/products/ce/cnnx/>

SelfCalibration

This product's calibration sensor allows the monitor to self-calibrate.
For normal calibration, set the targets and schedules with ColorNavigator 6 or ColorNavigator NX.
Der Kalibrierungssensor dieses Produkts erlaubt es dem Monitor, sich selbst zu kalibrieren.
Für eine normale Kalibrierung stellen Sie bitte Ziele und Zeitpläne mit ColorNavigator 6 oder ColorNavigator NX ein.

Le capteur de calibrage de ce produit permet au moniteur de se calibrer automatiquement.
Pour un calibrage normal, configurer les cibles et calendriers avec ColorNavigator 6 ou ColorNavigator NX.

Калибровочный датчик данного продукта позволяет проводить самокалибровку монитора.
Для стандартной калибровки установите цели и расписание с помощью ColorNavigator 6 или ColorNavigator NX.

本产品的校准传感器支持显示器进行自我校准。
请使用 ColorNavigator 6/ColorNavigator NX 设定校准对象和校准计划以进行普通校准。

本產品的校準感測器支持螢幕進行自我校準。
請使用 ColorNavigator 6/ColorNavigator NX 設定校準對象和校準計劃以進行正常校準。

Custom Key / Benutzerdefinierte Taste / Touche personnalisée / Пользовательская клавиша / 自定义键 / 自訂鍵

Assign frequently used commands to the monitor switches.
Häufig verwendete Befehle können den Monitor-Tasten zugewiesen werden.
Permet d'assigner des commandes fréquemment utilisées aux commutateurs du moniteur.
Присвойте часто используемые команды переключателям монитора.
可将常用的指令分配到显示器的开关上。
可將常用的命令指派給螢幕的開關。

Prev. Color Mode / Vorh. Farbmodus / Mode couleur préc. / Предыдущий цветовой режим / 前一种颜色模式 / 前一個色彩模式

Set a custom key for color mode switching.
Das Umschalten zwischen Farbmodi kann auf eine benutzerdefinierte Taste gelegt werden.
Permet de configurer une touche personnalisée pour changer le mode couleur.
Установите пользовательскую кнопку для переключения цветового режима.
设定一个用于切换颜色模式的自定义键。
設定一個用於切換色彩模式的自訂鍵。

Information / Informationen / Informations / Информация / 信息 / 資料

Shows signal information (e.g. resolution, refresh rate, input range, etc.)
Zeigt Signalinformationen an (z. B. Auflösung, Bildwiederholrate, Eingangsbereich usw.)
Permet d'afficher les informations du signal (par ex. résolution, taux de rafraîchissement, plage d'entrée, etc.)
Отображает сигнальную информацию (например, разрешение, частоту обновления, входной диапазон и т.д.)
显示信号信息(分辨率、刷新频率、输入范围等)。
顯示訊號資訊(解析度、更新頻率、輸入範圍等)。

Information (1/2)	
Signal	
Input Color Format	Auto (YUV 4:2:2)
Input Range	Auto (Limited)
Signal Information	
HDMI 1	
4096 X 2160	60.00 Hz
Limited Range	
YCbCr4:2:2	
REC709	
Hybrid Log Gamma	

Information (2/2)	
Color	
Color Mode	REC2020
Brightness	100cd/m2
Temperature	REC2020
Gamma	REC1886
PQ / HLG Clipping	-
HLG System Gamma	-
Color Gamut	REC2020

 [User's manual](#)
[Benutzerhandbuch](#)
[Manuel d'utilisation](#)
[Руководство пользователя](#)
[用戶手冊](#)
[使用者操作手冊](#)

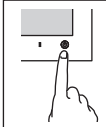

- Power on
- Einschalten
- Mise sous tension
- Включение
- 打开电源
- 電源開啟

- Does not light up
- Leuchtet nicht
- Ne s'allume pas
- Не светится
- 未亮灯
- 未亮燈

- Lights up in white
- Leuchtet weiß
- Éclairer en blanc
- Загорается белым цветом
- 点亮成白色
- 點亮成白色

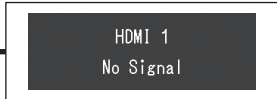

- Check the power supply.
- Stromzufuhr überprüfen.
- Vérifiez l'alimentation.
- Проверьте подачу питания.
- 检查电源。
- 檢查電源。



- Cancel the sleep mode of the external device.
- Heben Sie den Schlafmodus des externen Geräts auf.
- Annulez le mode de veille du dispositif externe.
- Отмените режим ожидания внешнего устройства.
- 取消外部设备的睡眠模式。
- 取消外部裝置的睡眠模式。

DisplayPort

1. Drücken Sie , um den Monitor auszuschalten.
2. Halten Sie die Taste ganz links und gleichzeitig 2 Sekunden oder länger gedrückt.
3. Wählen Sie mittels "Signalformat" und dann aus.
4. Ändern Sie die DisplayPort-Version auf 1.1.
5. Wählen Sie "Anwenden" und dann aus.



- Turn the main power switch off and on again.
- Hauptnetz-Schalter aus- und wieder einschalten.
- Désactivez puis réactivez le commutateur d'alimentation principal.
- Выключите и снова включите выключатель основного питания.
- 关闭主电源开关，然后打开。
- 關閉主電源開關再重新接通。

DisplayPort

1. Touchez pour éteindre.
2. Touchez le commutateur le plus à gauche et simultanément pendant au moins 2 secondes.
3. Utilisez pour sélectionner « Format signal », puis sélectionnez .
4. Changez la version du DisplayPort pour la mettre à 1.1.
5. Sélectionnez « Appliquer », puis sélectionnez .

DisplayPort

1. Нажмите , чтобы выключить.
2. Удерживайте крайний левый переключатель и одновременно более 2 секунд.
3. С помощью выберите «Signal Format» (Формат сигнала), затем выберите .
4. Измените версию DisplayPort на 1.1.
5. Выберите «Apply» (Применить), затем выберите .



DisplayPort

1. Touch to turn off.
2. Touch the leftmost switch and simultaneously for 2 secs or more.
3. Use to select "Signal Format", then select .
4. Change the DisplayPort version to 1.1.
5. Select "Apply", then select .

DisplayPort

1. 觸摸 以關閉電源。
2. 在按下最左邊的開關的同時，觸摸 至少 2 秒鐘。
3. 通過 選擇“信號格式”後選擇 .
4. 將 DisplayPort 版本改為 1.1。
5. 選擇“應用”後選擇 .

DisplayPort

1. 觸摸 以關閉電源。
2. 觸摸最左邊的開關並觸摸 至少 2 秒鐘。
3. 透過 選擇「訊號格式」後選擇 .
4. 將 DisplayPort 版本改為 1.1。
5. 選擇「套用」後選擇 .

- Turn the main power switch off and on again.
- Hauptnetz-Schalter aus- und wieder einschalten.
- Désactivez puis réactivez le commutateur d'alimentation principal.
- Выключите и снова включите выключатель основного питания.
- 关闭主电源开关，然后打开。
- 關閉主電源開關再重新接通。

- Reboot the external device.
- Starten Sie das externe Gerät neu.
- Redémarrez le dispositif externe.
- Перезагрузите внешнее устройство.
- 重新启动外部设备。
- 重新啟動外部裝置。

- Contact the PC's manufacturer or PC dealer.
- Kontaktieren Sie den PC-Hersteller oder Ihren PC-Fachhändler.
- Contactez le fabricant ou le revendeur du PC.
- Обратитесь к производителю или дилеру компьютера.
- 请咨询电脑的制造商或经销商。
- 請洽詢電腦的製造商或經銷商。

Regulatory Compliance Notice

This product is in compliance with FCC rules and regulations.  [User's manual](#)

Conformité aux normes

Ce produit est conforme aux normes et réglementations de la FCC.  [Manuel d'utilisation](#)

Einhaltung gesetzlicher Bestimmungen

Hinweise zur Auswahl des richtigen Schwenkarms für Ihren Monitor

Dieser Monitor ist für Bildschirmarbeitsplätze vorgesehen. Wenn nicht der zum Standardzubehör gehörige Schwenkarm verwendet wird, muss statt dessen ein geeigneter anderer Schwenkarm installiert werden. Bei der Auswahl des Schwenkarms sind die nachstehenden Hinweise zu berücksichtigen:

Der Standfuß muß den nachfolgenden Anforderungen entsprechen:

- a) Der Standfuß muß eine ausreichende mechanische Stabilität zur Aufnahme des Gewichtes vom Bildschirmgerät und des spezifizierten Zubehörs besitzen. Das Gewicht des Bildschirmgerätes und des Zubehörs sind in der zugehörigen Bedienungsanleitung angegeben.
- b) Die Befestigung des Standfusses muß derart erfolgen, daß die oberste Zeile der Bildschirmanzeige nicht höher als die Augenhöhe eines Benutzers in sitzender Position ist.
- c) Im Fall eines stehenden Benutzers muß die Befestigung des Bildschirmgerätes derart erfolgen, daß die Höhe der Bildschirmmitte über dem Boden zwischen 135 – 150 cm beträgt.
- d) Der Standfuß muß die Möglichkeit zur Neigung des Bildschirmgerätes besitzen (max. vorwärts: 5°, min. nach hinten $\geq 5^\circ$).
- e) Der Standfuß muß die Möglichkeit zur Drehung des Bildschirmgerätes besitzen (max. $\pm 180^\circ$). Der maximale Kraftaufwand dafür muß weniger als 100 N betragen.
- f) Der Standfuß muß in der Stellung verharren, in die er manuell bewegt wurde.
- g) Der Glanzgrad des Standfusses muß weniger als 20 Glanzeinheiten betragen (seidenmatt).
- h) Der Standfuß mit Bildschirmgerät muß bei einer Neigung von bis zu 10° aus der normalen aufrechten Position kippstabil sein.

Hinweis zur Ergonomie:

Dieser Monitor erfüllt die Anforderungen an die Ergonomie nach EK1-ITB2000 mit dem Videosignal, 4096 × 2160, Digital Eingang und mindestens 60,0 Hz Bildwiederholfrequenz, non interlaced. Weiterhin wird aus ergonomischen Gründen empfohlen, die Grundfarbe Blau nicht auf dunklem Untergrund zu verwenden (schlechte Erkennbarkeit, Augenbelastung bei zu geringem Zeichenkontrast.)

„Maschinenlärminformations-Verordnung 3. GPSGV:

Der höchste Schalldruckpegel beträgt 70 dB(A) oder weniger gemäss EN ISO 7779“



00N0N083A1 
SUG-CG319X-6