

Jabra®

Jabra PRO™ 930 Duo

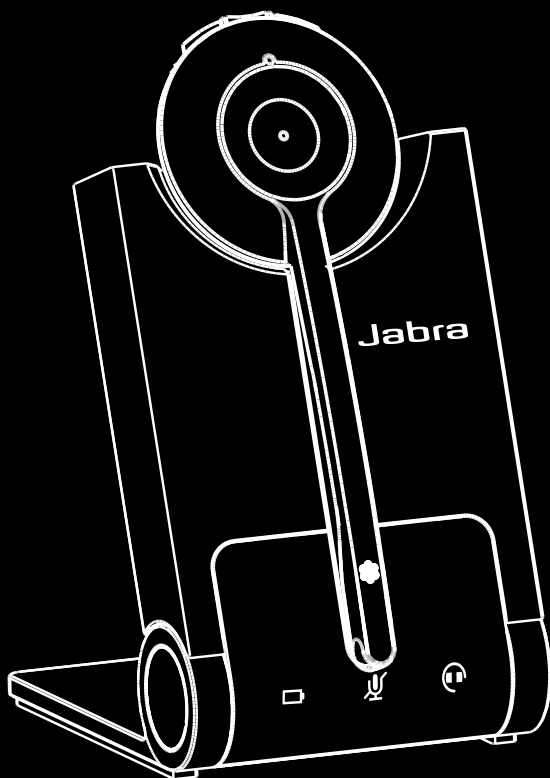

Bruksanvisning

www.jabra.com

INNEHÅLL

1. VÄLKOMMEN!	4
2. PRODUKTÖVERSIKT	5
2.1 FÖRPACKNINGENS INNEHÅLL	5
2.2 HEADSETÖVERSIKT	6
2.3 ÖVERSIKT ÖVER BASENHET	7
3. ANSLUTA TILL EN DATOR	8
3.1 FÄLLBART BASSTATIV	8
3.2 ANSLUTA TILL DATOR	9
3.3 ANSLUTA STRÖM TILL BASEN	9
3.4 PLACERA HEADSETET I DOCKNINGSENHETEN.....	10
4. JABRA DIRECT	11
4.1 INSTALLERA JABRA DIRECT	11
4.2 STÄLLA IN JABRA PRO 930 DUO SOM HÖGTALARE OCH MIKROFON.....	11
4.3 UPPDATERINGAR AV INBYGGD PROGRAMVARA.....	11
5. FUNKTIONER FÖR JABRA PRO 930 DUO	12
5.1 HEADSETETS FLERFUNKTIONSKNAPP	12
5.2 VOLYMKNAPPAR FÖR HEADSETHÖGTALARE.....	12
5.3 KNAPP FÖR MIKROFONSEKRETESS.....	13
5.4 HEADSETLYSDIOD	13
5.5 HEADSETETS LJUDINDIKATORER	14
5.6 BASENS LJUSINDIKATORER.....	15
5.7 BASLJUDSINDIKATORER	15
6. GRUNDLÄGGANDE SAMTALSHANTERING	16
6.1 RINGA, BESVARA OCH AVSLUTA SAMTAL (GÄLLER ENDAST DE DATORTELEFONER SOM STÖDS)	16

6.2	SAMTAL VÄNTAR (GÄLLER ENDAST DE DATORTELEFONER SOM STÖDS) ...	16
6.3	KONFERENSSAMTAL MED FLERA HEADSET	17
7.	AVANCERADE FUNKTIONER HOS JABRA PRO 930 DUO	18
7.1	SAFETONE™ AUDIO PROTECTION	18
7.2	TRÅDLÖS RÄCKVIDD	18
7.3	ÄNDRA RINGSIGNAL	18
7.4	STRÖMHANTERING	19
7.5	DATORLJUDSIDENTIFIERING	19
7.6	LYSSNA PÅ MUSIK	19
7.7	ÄNDRA AVANCERADE INSTÄLLNINGAR	20
7.8	ÅTERSTÄLLA AVANCERADE INSTÄLLNINGAR	22
7.9	KOPIERA INSTÄLLNINGAR TILL FLERA JABRA PRO 930 DUO-BASENHETER	22
7.10	TVINGAD IHOPPARNING (IHOPPARNING AV ETT NYTT PRIMÄRT HEADSET)	22
8.	SUPPORT	23
8.1	VANLIGA FRÅGOR OCH SVAR OCH FELSÖKNING	23
9.	TEKNISKA SPECIFIKATIONER	25
9.1	JABRA PRO 930 DUO HEADSET	25
9.2	HEADSETETS BATTERI	25
9.3	MATERIAL OCH ALLERGIER	26
9.4	JABRA PRO 930 DUO-BAS	26
9.5	AVYTTRING AV PRODUKTEN	27
9.6	CERTIFIERINGAR OCH SÄKERHETSGODKÄNNANDEN	28

1. VÄLKOMMEN!

Grattis till ditt val av vår nya Jabra PRO 930 Duo. Vi är övertygade om att du kommer att trivas med det breda utbudet av funktioner och att du kommer att uppleva headsetet som komfortabelt och enkelt att använda.

Headsetfunktioner för Jabra PRO 930 Duo

- Kompatibel med PC och MAC.
- Bredbandsljud för exceptionell ljudkvalitet.
- Kontroller för volym och mikrofonsekretess.
- Intuitiv flerfunktionsknapp för enkel samtalshantering.
- Lysdiod och ljudindikatorer.
- Avancerat hörselskyddssystem med SafeTone™.
- Mikrofon med bullerdämpning.
- Automatiskt viloläge för att spara energi.
- Huvudbåge och öronkrok som bärstil (öronkrok medföljer inte i alla regioner).

Basfunktioner för Jabra PRO 930 Duo

- Dockningsenhet för laddning av headset.
- Visuella indikatorer och ljudindikatorer.
- Batteriindikator.
- Konfiguration med röstmeddelanden.

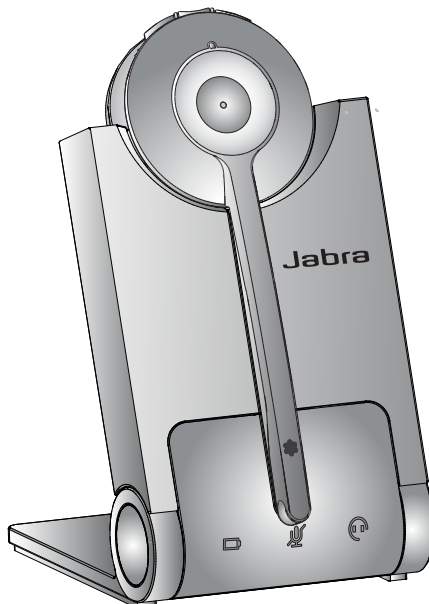

2. PRODUKTÖVERSIKT

2.1 FÖRPACKNINGENS INNEHÅLL

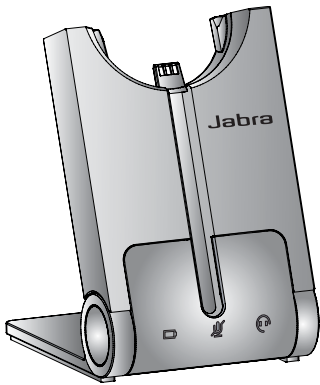

Bas



Headset



Strömadapter



USB-kabel

2.2 HEADSETÖVERSIKT

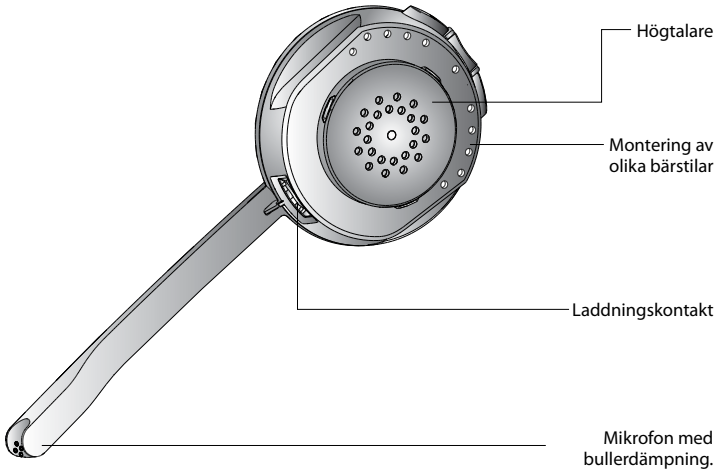
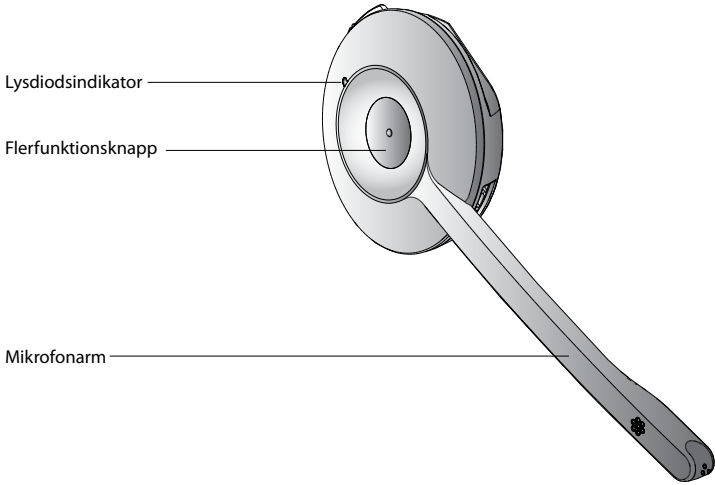
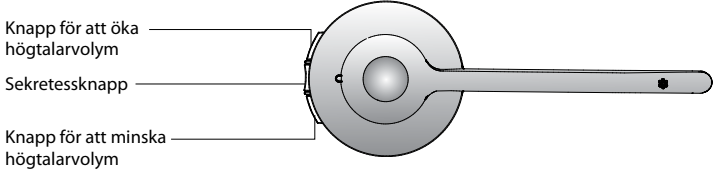

2.3 ÖVERSIKT ÖVER BASENHET

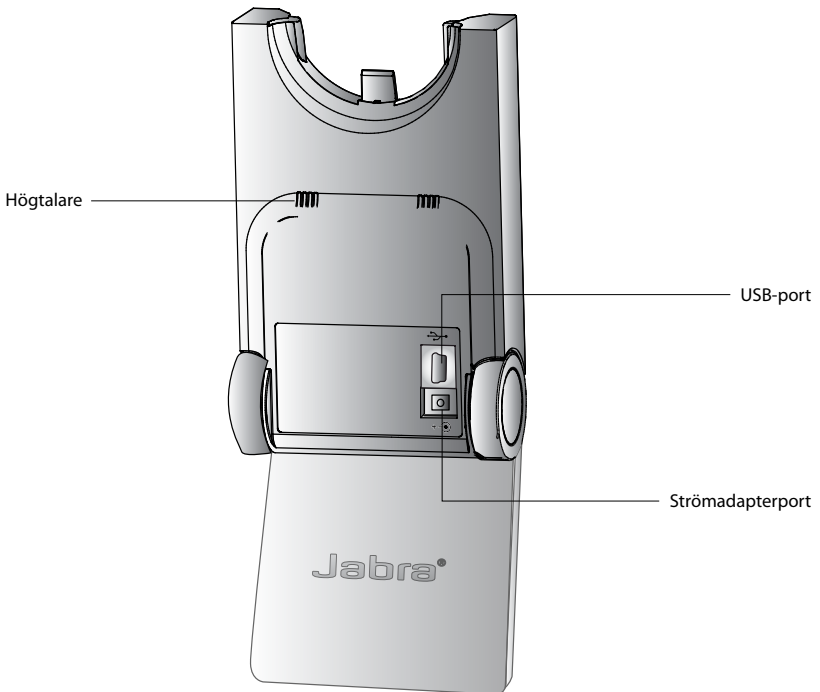
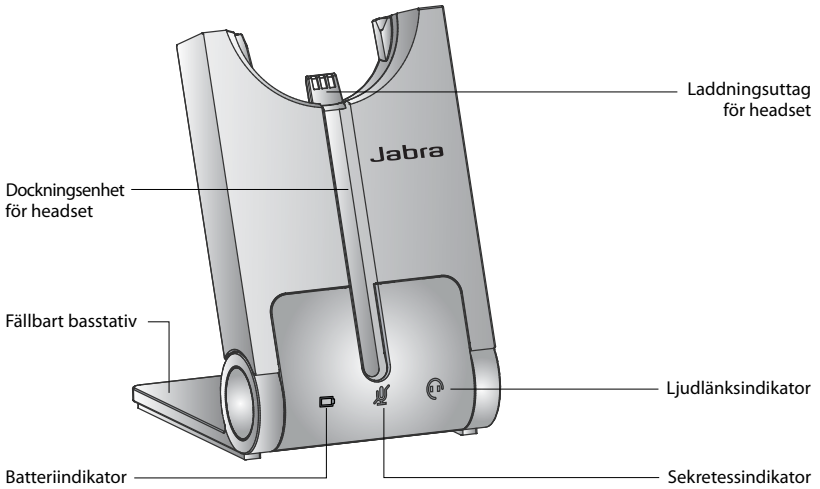

3. ANSLUTA TILL EN DATOR

Se varnings- och deklarationsguiden för viktiga säkerhetsanvisningar före installation och användning av Jabra PRO 930 Duo.

3.1 FÄLLBART BASSTATIV

Basstativet för Jabra PRO 930 Duo kan fällas i tre positioner: öppen, stängd och stående position, så som visas på bilden.

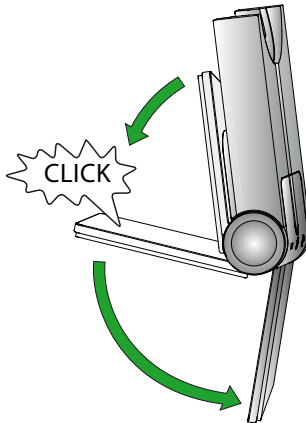

3.2 ANSLUTA TILL DATOR

1. Anslut USB-kabeln till porten med markeringen  på basen.
2. Anslut USB-kabeln till valfri USB-port på datorn.

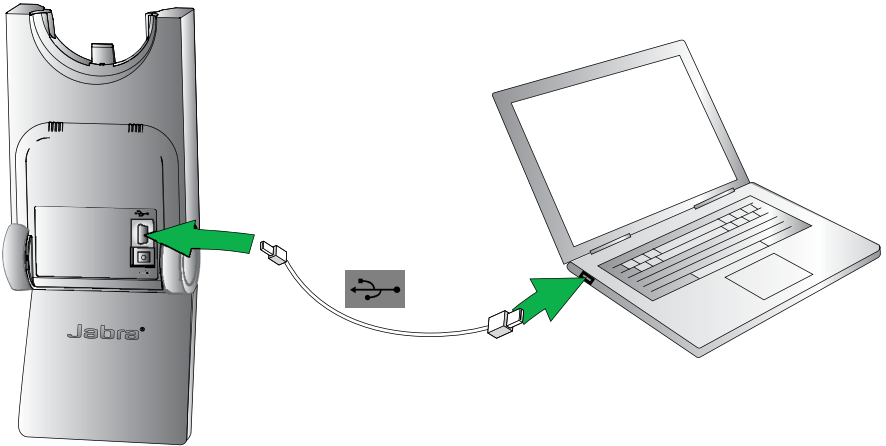

3.3 ANSLUTA STRÖM TILL BASEN

1. Koppla in den medföljande strömadaptern i porten med markeringen  på basen.
2. Anslut strömadaptern till eluttaget.

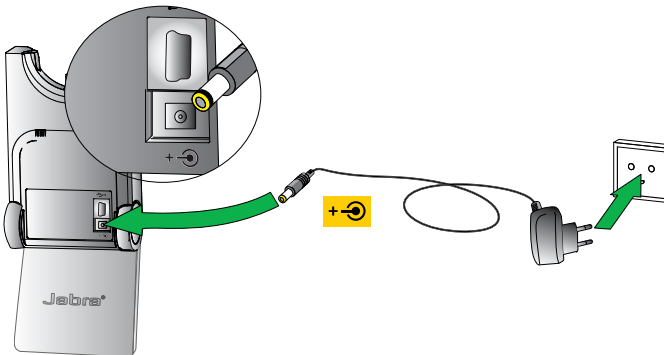

3.4 PLACERA HEADSETET I DOCKNINGSENHETEN

Placera headsetet i basenheten

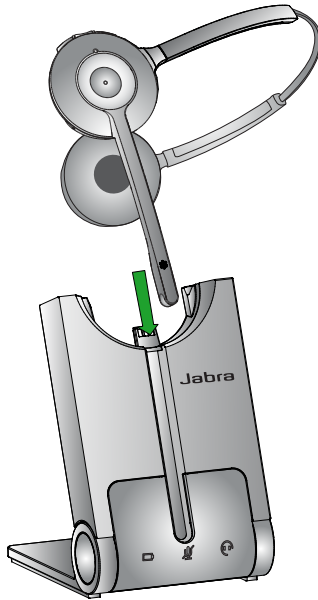

Placera headsetet i dockningsenheten. När headsetet är korrekt placerat i dockningsenheten börjar headsetbatteriet att laddas, om det behövs. Ladda i 20 minuter eller tills batteriindikatorn på basenheten lyser stadigt grönt .

4. JABRA DIRECT

Jabra Direct är en programvara som är utformad för att stödja Jabra PRO 930 Duo. För optimal funktionalitet och hantering av Jabra PRO 930 Duo är det starkt rekommenderat att installera Jabra Direct.

Jabra Direct inkluderar drivrutiner för olika datortelefoner. Gå till www.jabra.se/direct för en lista över datortelefoner som stöds.

4.1 INSTALLERA JABRA DIRECT

För att installera Jabra Direct laddar du ner den senaste versionen från Jabras webbplats på www.jabra.se/direct

4.2 STÄLLA IN JABRA PRO 930 DUO SOM HÖGTALARE OCH MIKROFON

Innan du använder Jabra PRO 930 Duo för första gången är det viktigt att installera Jabra PRO 930 Duo som högtalare och mikrofon i ljudkonfigurationsavsnittet för datortelefonens programvara (t.ex. Skype). Mer information om hur du konfigurerar ljudet finns i dokumentationen till datortelefonen.

4.3 UPPDATERINGAR AV INBYGGD PROGRAMVARA

Uppdateringar av inbyggd programvara förbättrar prestanda eller lägger till nya funktioner till Jabra PRO 930 Duo.

Uppdatera inbyggd programvara

Du kan söka efter den senaste inbyggda programvaran för alla enheter manuellt via Jabra Direct, eller få automatiska meddelanden i Jabra Direct när det finns ny inbyggd programvara.

Obs: Om Jabra Direct har massinstallerats med hjälp av Jabra Express ingår inte Firmware Updater till Jabra Direct.

När basenheten är i läge för uppdatering av inbyggd programvara ändras batterisymbolen till lila.

5. FUNKTIONER FÖR JABRA PRO 930 DUO

5.1 HEADSETETS FLERFUNKTIONSKNAPP

Med flerfunktionsknappen kan du besvara och avsluta samtal genom att använda en kombination av lätta tryckningar, dubbeltryckningar eller vanliga tryckningar.

Flerfunktionsknapp

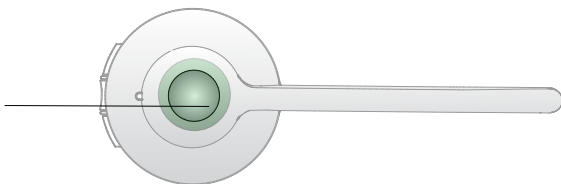

Funktion	Tryck lätt	Tryck lätt två gånger	Tryck och håll in (i 1-3 sek)
Besvara inkommande samtal	✓		
Avsluta aktuellt samtal	✓		
Avvisa inkommande samtal		✓	
Parkera det aktuella samtalet och ta emot ett inkommande samtal (stöds inte av alla datortelefoner)			✓
Startar	✓		
Stänger av			✓ (5 sek.)

5.2 VOLYMKNAPPAR FÖR HEADSETHÖGTALARE

Knapparna för högtalarvolym justerar headsetets högtalarvolym.

Högtalarvolymknappar

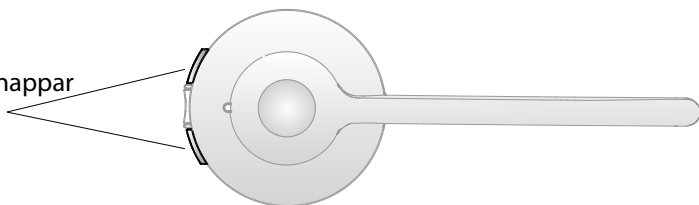

5.3 KNAPP FÖR MIKROFONSEKRETESS

Sekretessknappen aktiverar och avaktiverar mikrofonsekretess för headsetmikrofonen.

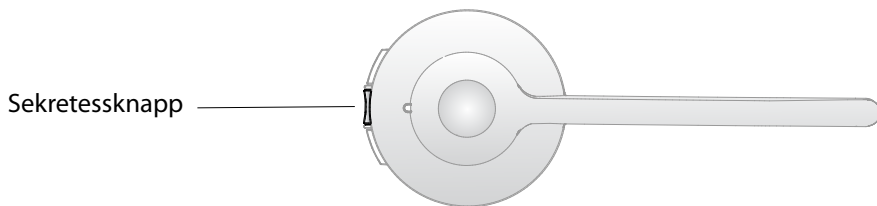

5.4 HEADSETLYSDIOD

Lysdioden indikerar samtalsstatus.

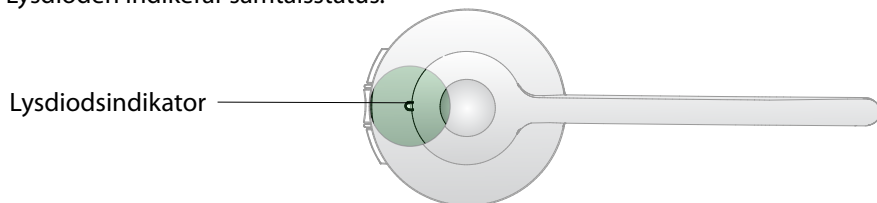

Headsetets status	Lysdiod (klicka för att visa)	Headsetets status	Lysdiod (klicka för att visa)
Ansluten	▶ ○	Headsetet placerat i basenheten	▶ ○
Ej ansluten	▶ ○	Headsetet placerat i laddaren	▶ ○
Pågående samtal	▶ ○	Headsetet placerat i okänd basenhet	▶ ○
Inkommande samtal	▶ ○	Kopiering av inställningar	▶ ○
Startar	▶ ○	Inställningar kopieras	▶ ○
Stänger av	▶ ○	Inställningar kan inte kopieras	▶ ○
Hoppning	▶ ○	Uppdatering av inbyggd programvara	▶ ○

5.5 HEADSETETS LJUDINDIKATORER

Headsetet spelar upp olika röstmeddelanden och ljudsignaler för att indikera headsetstatus och åtgärder.

Ljudtoner	Ljudprov (klicka för att lyssna)	Ljudtoner	Ljudprov (klicka för att lyssna)
Startar		Mikrofonsekretess på	
Stänger av		Avslutat samtal	
Lätt knapptryckning		Låg batterispänning	
Lätt dubbel knapptryckning		Konferensstart	
Knapptryckning		Konferensslut	
Högsta högtalarvolymen nådd		Utom räckvidd	
Lägsta högtalarvolymen nådd		Inkommande samtal accepterat	

5.6 BASENS LJUSINDIKATORER

Basenheten för Jabra PRO 930 Duo har tre lysdioder för att indikera batterinivå, samtalsstatus och händelser.

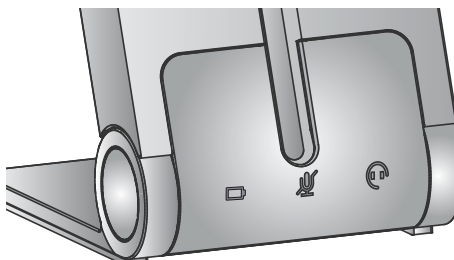

Ikon	Händelse
	Batteriladdning (långsam blinkning)
	Full batterinivå
	Mellan batterinivå
	Låg batterinivå
	Mycket låg batteriladdning (snabb blinkning)
	Viloläge (långsam blinkning)
	Okänd batteristatus
	Mikrofonsekretess på
	Aktiv ljudlänk mellan headset och bas
	Sökning efter headset

5.7 BASLJUDSINDIKATORER

Basens högtalare är placerad på basenhetens baksida och spelar upp toner för att indikera när basen är påslagen och när det finns ett inkommande samtal. Den inkommande ringsignalens volym är inställd på medium som standard och kan ändras med Jabra Control Center.

6. GRUNDLÄGGANDE SAMTALSHANTERING

6.1 RINGA, BESVARA OCH AVSLUTA SAMTAL (GÄLLER ENDAST DE DATORTELEFONER SOM STÖDS)

Så här gör du	
Ringa ett samtal	1. Lyft headsetet ur dockningsenheten eller tryck lätt på flerfunktionsknappen. 2. Slå numret med datortelefonprogrammet.
Besvara samtal	Lyft headsetet ur dockningsenheten eller tryck lätt på flerfunktionsknappen.
Avvisa samtal	Dubbeltryck på headsetets flerfunktionsknapp.
Avsluta samtal	Lägg i headsetet i dockningsenheten eller tryck på flerfunktionsknappen.

6.2 SAMTAL VÄNTAR (GÄLLER ENDAST DE DATORTELEFONER SOM STÖDS)

Med Samtal väntar kan en aktuell datortelefon placeras i vänteläge och ett inkommande samtal på datortelefonen besvaras. Kontrollera specifik dokumentation för datortelefonen för kompatibilitet med samtal väntar.

Samtal väntar kan hanteras på headsetet eller basen.

Flerfunktionsknapp	
Ta emot inkommande samtal och parkera aktuellt samtal.	Tryck (1-2 sek.).
Ta emot inkommande samtal och avsluta aktuellt samtal.	Tryck lätt.
Avvisa inkommande samtal och fortsätta aktuellt samtal.	Tryck lätt två gånger.
Växla mellan aktuellt och parkerat samtal.	Tryck (1-2 sek.).

6.3 KONFERENSSAMTAL MED FLERA HEADSET

Jabra PRO 930 Duo kan paras ihop med totalt fyra headset för konferenssamtal: ett primärt och tre sekundära headset (endast smalband).

Ansluta ett sekundärt headset

1. När det primära headsetet inte är placerat i dockningsenheten och samtal pågår kan du placera ett sekundärt headset i basen som fungerar som värd för samtalet. När headseten har parats ihop hörs en dubbelton i det primära headsetet.
2. Tryck lätt på flerk Funktionsknappen på det primära headsetet för att acceptera det sekundära headsetet. Ljudet delas nu mellan headseten.

Avsluta eller lämna konferensen

Användaren av det primära headsetet kan avsluta konferenssamtalet genom att lägga på. Samtalet avslutas för alla headset.

Gäster kan lämna konferensen genom att trycka på flerk Funktionsknappen på headsetet eller genom att placera headsetet i basen. Konferenssamtalet är fortfarande aktivt för övriga headset.

7. AVANCERADE FUNKTIONER HOS JABRA PRO 930 DUO

7.1 SAFETONE™ AUDIO PROTECTION

SafeTone™ erbjuder effektivt hörselskydd mot potentiella risker, exempelvis akustisk chock och bullerexponering. SafeTone™ består av två komponenter, PeakStop™ och IntelliTone™, och kan ställas in för användning med Jabra Control Center eller via Jabra PRO 930 Duo-headsetet (se avsnitt 7.7).

PeakStop™ skydd mot akustisk chock

PeakStop™ dämpar automatiskt ljud som överstiger 118 dB(A) och skyddar hörseln från akustisk chock.

IntelliTone™ bullerexponeringsskydd

IntelliTone™ ger skydd mot akustisk chock och bullerexponering över 85dB(A) motsvarande upp till 8 timmars samtalstid dagligen.

7.2 TRÅDLÖS RÄCKVIDD

Jabra PRO 930 Duo stöder en maximal trådlös räckvidd på upp till 120 meter. Fysiska hinder och elektromagnetisk störning kan minska den här räckvidden. Den trådlösa räckvidden kan justeras för att förhindra störningar från andra trådlösa enheter (se avsnitt 7.7).

Headsetets ljudkvalitet kan långsamt försämrans ju längre bort headsetet kommer från basen och förbättras ju närmare headsetet kommer basen. När headsetet är helt utanför täckningsområdet hörs en unik ton i headsetet med några sekunders mellanrum.

Om headsetet är upptaget i ett samtal när du förflyttar dig utanför räckvidden försvinner ljudet. Samtalet fortsätter dock att vara aktivt i basen i 120 sekunder. Om du vill återställa ljudet i samtalet flyttar du tillbaka headsetet inom basens räckvidd.

Om headsetet är utanför basens räckvidd i mer än en timme stängs headsetet av för att spara batteriet.

7.3 ÄNDRA RINGSIGNAL

Jabra PRO 930 Duo har 5 ringsignaler att välja mellan. Ringsignalerna spelas upp i headsetet och basenheten. För att ändra ringsignal, se avsnitt 7.7.

7.4 STRÖMHANTERING

Jabra PRO 930 Duo erbjuder flera inbyggda strömhanteringsfunktioner för att spara energi.

Autoviloläge

Det automatiska viloläget kan aktiveras med Jabra PRO 930 Duo-basen (se avsnitt 7.7). Det automatiska viloläget är avaktiverat som standard. Du kan också dubbeltrycka på multifunktionsknappen för att hålla ljudlänken öppen.

OBS! Om USB-sladden kopplas bort från datorn eller om datorn övergår i viloläge övergår basen automatiskt till viloläge.

Automatisk avstängning av headsetet

Efter 60 minuter utan ljudförbindelse mellan headsetet och basenheten stängs headsetet automatiskt av. Slå på headsetet genom att trycka på flerfunktionsknappen.

7.5 DATORLJUDSIDENTIFIERING

Jabra PRO 930 Duo kan konfigureras för att automatiskt öppna en ljudlänk mellan headsetet och datorn när ljudet identifieras på datorn. Automatisk datorljudsidentifiering är aktiverad som standard.

Aktivera/avaktivera datorljudsidentifiering

1. Starta Jabra Control Center och välj fliken "Softphone (PC) (Datortelefon(PC))".
2. Markera relevant inställning under "PC audio control (Datorljudskontroll)" och klicka på "Apply (Verkställ)".

7.6 LYSSNA PÅ MUSIK

Musik som spelas upp på en dator som är ansluten till Jabra PRO 930 Duo spelas automatiskt upp i headsetet. Du kan också dubbeltrycka på multifunktionsknappen för att hålla ljudlänken öppen.

7.7 ÄNDRA AVANCERADE INSTÄLLNINGAR

Sex avancerade inställningar kan konfigureras med basenheten. Röstprompter indikerar aktuell inställning och värde. De sex inställningarna är följande:



- Påminnelseton vid sekretess på
- Ringsignal
- Basenhetens ringsignalvolym
- Ljudskydd
- Trådlös räckvidd
- Autoviloläge





1 Startinställningsläge





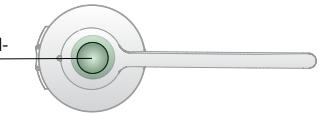
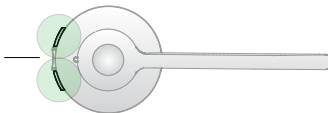















- Sätt på dig headsetet.
- Tryck och håll samtidigt in headsetets båda volymknappar tills du hör röstmeddelandet "Setup (Inställning)" och släpp sedan upp knapparna.



2 Inställningsläge

- Headsetknapparna används för förflyttning mellan inställningar och värden.
- Lamporna på basenheten   (eller röstmeddelanden) används för att ange vilken inställning och vilket värde som är valda.

Inställningar			Värden		
Förflyttning mellan inställningar 			Förflyttning mellan värden 		
Lampa på basenhet	Röst-prompt	Inställning	Lampa på basenhet	Röst-prompt	Värde
 blinkning x1		Påminnelseton vid sekretess på			På (standard)
					Av

 blinkning x2	Ringsignal		Ringsignal 1 (standard)
			Ringsignal 2
			Ringsignal 3
			Ringsignal 4
			Ringsignal 5
 blinkning x3	Basenhetens ringsignal-volym		Hög
			Mellan (standard)
			Låg
			Av
 blinkning x4	Ljudskydd		Peakstop (standard)
			Peakstop och Intellitone
 blinkning x5	Trådlös räckvidd		Normal räckvidd (standard)
			Låg räckvidd
			Mycket låg räckvidd
 blinkning x6	Autoviloläge		Av (standard)
			På

3 Avsluta inställningsläge

Tryck och håll samtidigt in headsetets båda volymknappar tills du hör röstmeddelandet "Goodbye (Hejdå)" och släpp sedan upp knapparna.

Basenheten startar om och uppdaterar inställningarna, vilket indikeras av den vita batteriikonen  på basenheten.



7.8 ÅTERSTÄLLA AVANCERADE INSTÄLLNINGAR

- Sätt på dig headsetet.
- Tryck och håll samtidigt in headsetets båda volymknappar och sekretessknappen tills du hör röstmeddelandet "Factory default (Fabriksinställningar)" och släpp sedan upp knapparna.



Basenheten startar om och uppdaterar inställningarna, vilket indikeras av den vita batteriikonen  på basenheten.

7.9 KOPIERA INSTÄLLNINGAR TILL FLERA JABRA PRO 930 DUO-BASENHETER

Inställningarna för Jabra PRO 930 Duo kan manuellt kopieras till andra Jabra PRO 930 Duo-basenheter.

1. Placera headsetet i basenheten.
2. Tryck på och håll in sekretessknappen tills lysdioden på headsetet blinkar och släpp sedan upp den. När inställningarna har kopierats lyser headsetets lysdiod med vitt sken.
3. Ta ur headsetet ur dockningsenheten och placera det i den nya basenheten för att kopiera inställningarna till den nya basenheten. Headsetets lysdiod blinkar 5 gånger för att indikera att inställningarna kopieras och börjar sedan lysa med fast vitt sken när de har kopierats till den nya basen.
4. Upprepa steg 3 för att kopiera inställningarna till flera basenheter.
5. När du har slutfört kopieringen av inställningarna placerar du återigen headsetet i den ursprungliga basenheten (primära basenheten) eller trycker och håller in headsetets sekretessknapp tills headsetets lysdiod börjar blinka och släpper sedan upp den.

7.10 TVINGAD IHOPPARNING (IHOPPARNING AV ETT NYTT PRIMÄRT HEADSET)

Det är möjligt att tvinga Jabra PRO 930 Duo att para ihop med ett nytt headset, även om det för närvarande är ihopparat med ett annat headset.

1. Placera det nya headsetet i basenheten.
2. Tryck ner multifunktionsknappen i 1-2 sekunder. Headsetets LED börjar blinka. Tvingad ihopparning tar mellan 10 sekunder och 2 minuter.
3. Efter lyckad ihopparning lyser batteriindikatorn grönt (eller rött om headsetbatteriet är lågt).

8. SUPPORT

8.1 VANLIGA FRÅGOR OCH SVAR OCH FELSÖKNING

F Hur parar jag ihop mitt headset med Jabra PRO 930 Duo-basen?

A Placera headsetet i dockningsenheten på basen för att initiera hoppningen. Hoppningen sker automatiskt såvida inte basenheten är kopplad till ett primärt headset (ett headset som redan är hopparat med basenheten). Du kan också göra en tvingad ihoppning av ett nytt primärt headset, om det redan finns ett ihopparat primärt headset med basenheten.

F Kan jag para ihop mitt headset direkt med en separat DECT-telefon eller basenhet?

A Nej. Headsetet kan bara paras ihop med en bas i Jabra PRO 930-serien.

F Varför identifierar inte min dator Jabra PRO 930 Duo?

A Prova att ansluta din basenhet eller adapter till en annan USB-port på datorn. Vi rekommenderar att du har en direkt anslutning mellan basen och USB-porten (utan en USB-hubb). Om tillgänglig, kör guiden för datortelefonens ljud.

F Varför fungerar inte headsetet med min datortelefon?

A Kontrollera följande:

- Se till att headsetets batteri är laddat. Batterikonen blinkar grönt under laddning och lyser med fast grönt sken när laddningen är klar.
- Kontrollera att headsetet är inom basens räckvidd. Räckvidden är upp till 120 meter beroende på omgivning.
- Se till att headset och bas är hopparade. Placera headsetet i dockningsenheten för att starta hoppningen.
- Se till att Jabra 930 är valt och konfigurerat i inställningarna för din datortelefon.

F Varför kan jag inte höra något ljud eller lyssna på musik från min dator i headsetet?

A Kontrollera följande:

- Se till att Jabra PRO 930 Duo är inställd som aktuell ljudenhet i Windows ljudkontrollpanel och i datortelefonens programvara.
- Se till att ljudlänken till datorn är aktiv. Högerklicka på ikonen för Jabra-enheten i Windows verktygsfält och välj "Open Audio Link" (Öppna ljudlänk) eller dubbeltryck på multifunktionsknappen på headsetet.

F Går det att ställa in en automatisk klar kopplingston för min datortelefon när jag tar ur headsetet ur dockningsenheten?

A Ja, för datortelefoner som stöds kan Jabra 930 konfigureras för att automatiskt hämta en kopplingston när headsetet tas ur.

1. Starta Jabra Control Center och välj fliken "Softphone (Datortelefon)".
2. Markera/avmarkera "Open link when headset is undocked (Öppna länken när headsetet har tagits ur dockningsenheten)" och klicka sedan på "Apply (Verkställ)".

F Vilken räckvidd har Jabra PRO 930 Duo?

A Jabra PRO 930 Duo stöder en maximal räckvidd på upp till 120 m (bas till headset). Räckvidden varierar beroende på miljön där headsetet används.

F Kan jag ringa konferenssamtal med flera headset?

A Ja, Jabra PRO 930 Duo kan paras ihop med totalt fyra headset för konferenssamtal; ett primärt och tre sekundära headset (smalband) eller ett sekundärt headset (bredband).

F Kan jag lösenordsskydda mina inställningar?

A Ja, du kan lösenordsskydda dina inställningar i Jabra Control Center. Om lösenordsskyddet är på kan du inte ändra avancerade inställningar eller återställa Jabra PRO 930 Duo till fabriksinställningar.

F Kan jag slå av headsetet för att spara ström när jag inte är nära basen?

A Ja. Tryck och håll in flerfunktionsknappen i fem sekunder för att stänga av headsetet. Om du vill slå på headsetet igen placerar du headsetet i basen eller trycker på flerfunktionsknappen.

F Hur byter jag från bredbands- till smalbandsljud, eller tvärtom?

A Du växlar mellan bredbands- och smalbandsljud i Jabra Control Center.

F Hur lång är samtalstiden med ett Jabra PRO 930 Duo-headset?

A Med bredband är samtalstiden upp till 6 timmar. Med smalband är den upp till 8 timmar.

9. TEKNISKA SPECIFIKATIONER

9.1 JABRA PRO 930 DUO HEADSET

Användningsmiljö:

0 °C till +40 °C; upp till 95 % luftfuktighet, icke-kondenserande.

Samtalshantering:

Flerfunktionsknapp med stöd för att besvara samtal, avsluta samtal, avvisa samtal samt besvara och avsluta samtal via basenheten.

Volymkontroll och avstängning av mikrofon:

Knappkontroller på headset.

Ljusindikator:

LED indikerar samtalsstatus, ihopparningsstatus och andra händelser.

Ljudindikatorer:

Signaler som indikerar inkommande samtal, låg batterinivå, volymnivå, tyst läge för mikrofon och andra händelser.

Ljudkvalitet:

DSP-brusreducering; eko-dämpning; tonkontroll; bredbandsljud.

Laddning:

Vid dockning i Jabra PRO 930 Duo-basen.

Trådlös standard:

(CAT - iq) European DECT och U.S. DECT.

DECT-räckvidd:

För European DECT: upp till 120 meter från Jabra PRO 930 Duo-bas till headset.

För U.S. DECT: upp till 107 meter från Jabra PRO 930 Duo-bas till headset.

DECT-frekvenser:

US DECT: 1,92 - 1,93 GHz.

EU DECT: 1,88 - 1,90 GHz.

Mikrofonarm:

Midi.

Högtalare:

Bredbandshögtalare.

Mikrofon:

Mikrofon med störningseliminering.

9.2 HEADSETETS BATTERI

Batterityp:

Litiumjonpolymerbatteri.

Batterikapacitet:

295 mA/h, normalt.

Samtalstid:

Upp till 8 timmar.

Batteriets livslängd:

Minst 1 000 laddningscykler.

Passningstid:

Minst 36 timmar.

Drifttemperaturintervall:

-20 °C till +60 °C.

Headsetet har en temperaturberoende laddningsalgoritm som förhindrar att batteriet laddas under extrema temperaturer (under 0° och över 45 °C).

Batteriets laddningstid:

20 % laddning på mindre än 20 minuter.

50% laddning på mindre än 45 minuter.

Full laddning på mindre än 3 timmar.

Batterilagringstid:

Headsetets batteri hålls laddat i minst 6 månader innan återuppladdning krävs.

9.3 MATERIAL OCH ALLERGIER

Huvudbågen är tillverkad av rostfritt stål och har en yta som inte är nickelbehandlad. Nickelutsöndringen från huvudbågen är 0,02 µg/cm²/vecka, vilket är långt under den gräns på 0,50 µg/cm²/vecka som har fastställts i EU-direktivet 94/27/EF. Den rostfria stållegeringen har testats för nickelutsöndring i enlighet med den europeiska standarden EN 1811:1998.

De andra bärarordningarna är tillverkade av plast och innehåller inga kända allergiframkallande ämnen. Hörsnäckorna innehåller inte vinyl. Produkterna innehåller varken nickel, krom eller naturligt gummi som kan komma i kontakt med användarens hud.

9.4 JABRA PRO 930 DUO-BAS

Jabra PRO 930 Duo-basen uppfyller följande specifikationer.

Mått:

118 mm x 76 mm x 29 mm

Trådlös standard:

(CAT - iq) European DECT och U.S. DECT.

Användningsmiljö:

0 °C till +40 °C; upp till 95 % luftfuktighet, icke-kondenserande.

Laddningsenhet:

Kompatibel med medföljande headset i Jabra PRO 900-serien.

Ljud:

Inbyggd högtalare för ringtoner och/eller knappljud.

Anslutning till PC:

Mini-USB.

Uppdatering av inbyggd programvara:

Går att hämta från webben eller via Jabra Direct.

PC-baserad inställning:

Alla inställningar kan lagras och hämtas från en PC för säkerhetskopiering och massdistribution.

Stöd för datortelefon:

Fullständig samtalshantering för Skype, Microsoft Office Communicator och Cisco IP Communicator. Andra datortelefoner uppfattar headsetet som ett vanligt ljudkort. Stöd för flera datortelefoner kan läggas till via uppdaterade datordrivrutiner. Information om de senaste uppdateringarna finns på webbsidan jabra.com/direct

9.5 AVYTTRING AV PRODUKTEN

Kassera headsetet i enlighet med lokala bestämmelser och återvinn det om möjligt. Får ej kastas i hushållsavfallet. Kasta aldrig headsetet i öppen eld eftersom batteriet kan explodera. Batterier kan även explodera om de är skadade.

9.6 CERTIFIERINGAR OCH SÄKERHETSGODKÄNNANDEN

CE

Produkten är CE-märkt enligt R&TTE-direktivet (99/5/EC). GN deklarerar härmed att denna produkt uppfyller alla väsentliga krav och tillämpliga anvisningar i direktiv 1999/5/EC. Mer information finns på <http://www.jabra.com>.

Inom EU är denna enhet avsedd att användas i Österrike, Belgien, Cypern, Tjeckien, Danmark, Estland, Finland, Frankrike, Tyskland, Grekland, Ungern, Irland, Italien, Lettland, Litauen, Luxemburg, Malta, Polen, Portugal, Slovakien, Slovenien, Spanien, Sverige, Nederländerna, Storbritannien, och inom EFTA i Island, Norge och Schweiz.

FCC

Denna enhet överensstämmer med avsnitt 15 i FCC:s regler. Drift måste uppfölja följande två villkor: (1) Denna enhet får inte orsaka skadliga störningar, och (2) denna enhet måste acceptera störningar, inklusive störningar som kan orsaka oönskad drift.

Användare får inte utföra ändringar eller modifiera enheten på något sätt. Ändringar eller modifieringar som inte uttryckligen godkänts av Jabra upphäver användarens behörighet att använda utrustningen.

Den här utrustningen har testats och motsvarar gränserna för en digital enhet klass B, i överensstämmelse med avsnitt 15 i FCC-reglerna. Dessa gränser har tagits fram för att ge tillräckligt skydd mot skadliga störningar i boendemiljö. Denna utrustning genererar, använder och kan utstråla radiofrekvensenergi och kan, om den inte installeras och används enligt instruktionerna, orsaka skadliga störningar i radiokommunikation. Det finns dock ingen garanti för att störningar inte inträffar i en särskild installation. Om denna utrustning orsakar skadliga störningar på radio- eller TV-mottagning, vilket kan avgöras genom att utrustningen slås av respektive på, anmodas användaren att försöka korrigera störningen med hjälp av en eller fler av följande åtgärder:

- Omorientera eller omlokalisera mottagarantennen.
- Öka avståndet mellan utrustningen och mottagaren.
- Anslut utrustningen till en annan strömkrets än den som mottagaren är ansluten till.
- Vänd dig till återförsäljaren eller en erfaren radio-/TV-tekniker för assistans.

Användaren måste placera basen 20 cm eller mer från personal i enlighet med FCC:s krav för RF-exponering.

Industry Canada

Drift måste uppfölja följande två villkor: (1) denna enhet får inte orsaka störningar, och (2) denna enhet måste acceptera störningar, inklusive störningar som kan orsaka oönskad drift av enheten. Termen "IC:" före certifierings-/registreringsnumret innebär endast att registreringen utförts baserat på en försäkran om överensstämmelse, vilket indikerar att Industry Canadas tekniska specifikationer efterföljts. Det innebär inte att Industry Canada har godkänt utrustningen.

Patent- och designregistrering under internationell behandling

Jabra®

A BRAND BY

GN Netcom

© 2015 GN Netcom A/S. Med ensamrätt. Jabra® är ett registrerat varumärke som tillhör GN Netcom A/S. Alla övriga varumärken som ingår i detta dokument tillhör respektive ägare. (Utformning och specifikationer kan ändras utan föregående meddelande.)

TILLVERKAD I KINA
TYP: WHB003BS/ WHB003HS



Bluetooth®



www.jabra.com