

# GEBRUIKERSHANDLEIDING

# *ProLite*

## LCD Monitor

*ProLite T2736MSC*

NEDERLANDS

Dank u dat u voor deze iiyama LCD monitor heeft gekozen.

Wij raden u aan een paar minuten de tijd te nemen om deze korte maar complete handleiding zorgvuldig door te lezen, voordat u de monitor instaleert en inschakelt. Bewaar deze handleiding goed om later als referentie te gebruiken.

## CONFORMITEITSVERKLARING CE-MARKERING

Deze LCD monitor voldoet aan de eisen van EG/EU-richtlijn 2014/30/EU "EMC-richtlijn", 2014/35/EU "Richtlijn ten aanzien van laagspanning", 2009/125/EG "ErP-richtlijn" en 2011/65/EU "RoHS-richtlijn".

Het niveau van de elektromagnetische gevoeligheid is zo gekozen dat bij aansluiting op het openbare laagspanningsnet zowel binnen als buiten een goede werking wordt verkregen in woongebieden, op bedrijfsterreinen, gebieden met lichte industrie en bij kleinschalige ondernemingen.

IYAMA CORPORATION: Wijkerveerstraat 8, 2131 HA Hoofddorp, The Netherlands

Modelnr. : PLT2736M

- 
- Wij behouden ons het recht voor om specificaties zonder voorafgaand bericht te wijzigen.
  - Alle handelsmerken die in deze gebruikershandleiding worden gebruikt zijn het eigendom van de respectieve eigenaars daarvan.

# INHOUDSOPGAVE

VEILIGHEIDSVOORSCHRIFTEN .....	1
VOORZORGSMAATREGELEN .....	1
SPECIALE OPMERKINGEN OVER LCD MONITOREN.....	3
KLANTENSERVICE .....	3
REINIGING.....	3
VOORDAT U DE MONITOR GEBRUIKT .....	4
EIGENSCHAPPEN .....	4
DE INHOUD VAN HET PAKKET CONTROLEREN.....	4
VESA MUURBEUGEL.....	5
INSTALLEREN EN VERWIJDEREN VAN DE VOET .....	6
BESTURINGSELEMENTEN EN AANSLUITINGEN .....	7
DE MONITOR AANSLUITEN .....	8
INSTELLING VAN DE COMPUTER.....	9
DE BEELDHOEK AANPASSEN .....	11
DE MONITOR GEBRUIKEN .....	12
INHOUD VAN HET AANPASSINGSMENU .....	13
SCHERMAANPASSINGEN.....	19
ENERGIEBEHEER .....	22
PROBLEMEN OPLOSSEN .....	23
RECYCLE-INFORMATIE .....	24
BIJLAGE.....	25
SPECIFICATIES.....	25
AFMETINGEN .....	26
ONDERSTEUNENDE TIMING.....	26



Wij bevelen recycling van gebruikte producten aan. Neemt u hiervoor contact op met uw dealer of het iiyama service center. Informatie over recycling kunt u verkrijgen via het internet op het volgende adres: <http://www.iiyama.com>  
U kunt vanuit hier toegang verkrijgen tot de web pagina's van verschillende landen.

# VEILIGHEIDSVOORSCHRIFTEN

## VOORZORGSMAATREGELEN

### WAARSCHUWING

#### **GEBRUIK DE MONITOR NIET ALS U PROBLEMEN VERMOEDT**

Als u abnormale verschijnselen opmerkt, zoals rook, vreemde geluiden of dampen, moet u onmiddellijk de stekker van de monitor uit het stopcontact halen en contact opnemen met uw dealer of met iiyama. Het is erg gevaarlijk de monitor nog langer te gebruiken, dit kan brand of elektrische schokken veroorzaken.

#### **VERWIJDER NOOIT DE BEHUIZING**

Binnen in de monitor bevinden zich hoogspanningscircuits. Als u de behuizing verwijdert, loopt u het risico op brand of elektrische schokken.

#### **PLAATS GEEN VOORWERPEN IN DE MONITOR**

Plaats geen voorwerpen in de monitor en mors geen vloeibare stoffen zoals water in de monitor. Als dit per ongeluk toch gebeurt, moet u onmiddellijk de stekker van uw monitor uit het stopcontact halen en contact opnemen met uw dealer of met iiyama. Als u de monitor gebruikt terwijl er zich een voorwerp in bevindt, kan dit brand, elektrische schokken of schade veroorzaken.

#### **PLAATS DE MONITOR OP EEN VLAK, STABIEL OPPERVLAK**

De monitor kan, als hij valt of gevallen is, letsel veroorzaken.

#### **GEBRUIK DE MONITOR NIET IN DE BUURT VAN WATER**

Gebruik de monitor niet op een plaats waar er water op de monitor terecht kan komen. Dit kan brand of elektrische schokken veroorzaken.

#### **GEBRUIK DE OPGEGEVEN VOEDING**

Zorg ervoor dat u de monitor alleen gebruikt met de opgegeven voeding. Gebruik van de onjuiste voeding zal defecten veroorzaken en kan brand of elektrische schokken tot gevolg hebben.

#### **BESCHERM DE KABELS**

Trek niet aan het netsnoer of de signaalkabel. Zorg ervoor dat deze kabels niet worden geknikt en dat de monitor of andere zware voorwerpen niet op de kabels worden geplaatst. Als een kabel beschadigd is, kan dat brand of elektrische schokken tot gevolg hebben.

#### **ONGUNSTIGE WEERSOMSTANDIGHEDEN**

Het is raadzaam om de monitor niet te gebruiken tijdens zware storm. De herhaalde stroomonderbrekingen kunnen defecten veroorzaken. Het is ook raadzaam om tijdens deze omstandigheden de stekker niet aan te raken omdat dit elektrische schokken kan veroorzaken.

## PAS OP

### PLAATSING

Zet de monitor niet op een plaats waar plotselinge temperatuurschommelingen kunnen optreden, of in vochtige, stoffige of rokerige ruimten. Dit kan brand, elektrische schokken of schade veroorzaken. Vermijd ook ruimten waar de zon of ander licht rechtstreeks op de monitor kan schijnen.

### PLAATS DE MONITOR NIET OP EEN GEVAARLIJKE PLEK

Als de monitor niet op een geschikte positie geplaatst is kan de monitor omvallen en letsel tot gevolg hebben. Zorg er ook voor dat er geen zware voorwerpen op de monitor geplaatst worden en zorg ervoor dat kinderen niet aan de kabels kunnen trekken en daardoor letsel oplopen.

### ZORG VOOR EEN GOEDE VENTILATIE

Er zijn ventilatie-openingen aangebracht om te voorkomen dat de monitor oververhit raakt. Als de openingen worden afgedekt of als er een voorwerp in de buurt van de openingen wordt geplaatst kan brand ontstaan. Plaats de monitor in verband met de luchtcirculatie ten minste 10 cm (4 inches) van de muur af. Verwijder de kantelvoet niet als u de monitor gebruikt. Als de voet wordt verwijderd, zullen alle ventilatie-openingen aan de achterzijde van de behuizing worden geblokkeerd en zal de monitor oververhit raken. Hierdoor kan brand of schade ontstaan. Als u de monitor gebruikt terwijl deze achterover is gekanteld, op zijn zij ligt of ondersteboven staat, of als de monitor op vloerbedekking of een zachte ondergrond geplaatst wordt, kan ook schade ontstaan.

### HAAL DE STEKKERS LOS ALS U DE MONITOR VERPLAATST

Zet de monitor uit en haal de stekker uit het stopcontact en zorg ervoor dat de signaal kabel niet aangesloten zijn als u de monitor verplaatst. Anders kan dit brand of elektrische schokken tot gevolg hebben.

### HAAL DE STEKKER UIT HET STOPCONTACT

Om ongelukken te voorkomen is het raadzaam om de stekker van de monitor uit het stopcontact te halen als u de monitor lange tijd niet gebruikt.

### TREK AAN DE STEKKER, NIET AAN HET SNOER

Als u het netsnoer of de signaalkabel wilt verwijderen, moet u het snoer altijd bij de stekker vastpakken. Trek nooit aan de kabel zelf, dit kan brand of elektrische schokken veroorzaken.

### RAAK DE STEKKER NIET MET NATTE HANDEN AAN

Het in of uit het stopcontact halen van de stekker met natte handen kan elektrische veroorzaken.

### ALS U DE MONITOR OP UW COMPUTER PLAATST

Zorg ervoor dat de computer sterk genoeg is om het gewicht van de monitor te dragen, dit schade aan uw computer veroorzaken.

### OPMERKING AANGAANDE 24/7-GEBRUIK

Dit product is niet specifiek ontworpen voor 24/7-gebruik onder alle denkbare omstandigheden.

## OVERIGE

### ERGONOMISCHE AANBEVELINGEN

Om vermoeide ogen te voorkomen, moet u de monitor niet gebruiken tegen een lichte achtergrond of in een donkere ruimte. Voor optimaal comfort moet u de monitor net onder het oogniveau plaatsen en moet de afstand tussen uw ogen en de monitor 40-60 cm zijn. Als u langere tijd achter de monitor zit is het raadzaam om 10 minuten per uur rust te nemen. Continue kijken naar het beeldscherm kan vermoeidheid van de ogen veroorzaken.

## SPECIALE OPMERKINGEN OVER LCD MONITOREN

De volgende verschijnselen zijn normaal en geven geen probleem aan:

- OPMERKING**
- Als u de LCD-monitor voor de eerste keer aanzet, kan het voorkomen dat het beeld niet in het weergavegebied past van het type computer dat u gebruikt. In dat geval moet u de beeldpositie instellen.
  - Het kan zijn dat de helderheid niet over het hele scherm gelijk is. Dit is afhankelijk van het patroon dat u voor het bureaublad gebruikt.
  - Als gevolg van de aard van het LCD scherm is het mogelijk dat er een nabeeld van het vorige scherm blijft staan na verandering van het beeld, wanneer hetzelfde beeld enkele uren zichtbaar is. In dit geval wordt het scherm langzaam hersteld door het beeld te veranderen of de LCD voor enkele uren uit te zetten.

## KLANTENSERVICE

- OPMERKING**
- Als u het apparaat voor onderhoud moet retourneren en u de originele verpakking niet meer hebt, moet u het apparaat niet in een andere verpakking versturen. Neem contact op met de dichtstbijzijnde iiyama vestiging of dealer voor advies of vervangende verpakking.

## REINIGING

### WAAR-SCHUWING

- Als er tijdens het schoonmaken voorwerpen of vloeistoffen in de monitor terecht komen, moet u onmiddellijk de stekker uit het stopcontact halen en contact opnemen met uw dealer of met iiyama.

### PAS OP

- Zet om veiligheidsredenen de monitor uit en haal de stekker uit het stopcontact, voordat u de monitor gaat reinigen.

### OPMERKING

- Zorg ervoor dat u de beschermlaag van het LCD scherm niet beschadigt door met een hard voorwerp te krabben of te wrijven.
- Gebruik nooit een van de volgende oplosmiddelen. Hiermee beschadigt u de behuizing en het LCD scherm.

Verdunner	Benzine	Schurende reinigingsmiddelen
Spray-reiniger	Was	Zuur of alkalisch oplosmiddel

- Als de behuizing gedurende een lange periode contact maakt met een product van rubber of plastic, kan dit de verf van de behuizing aantasten.

**BEHUIZING** Vlekken kunt u verwijderen met een doek die licht bevochtigd is met een mild, reinigend oplosmiddel. Veeg de behuizing vervolgens met een zachte droge doek af.

**LCD SCHERM** Periodiek reinigen met een zachte droge doek wordt aanbevolen. Gebruik geen tissue papier etc. omdat deze het LCD scherm beschadigen.

# VOORDAT U DE MONITOR GEBRUIKT

## EIGENSCHAPPEN

- ◆ Ondersteunt resoluties tot 1920 x 1080
- ◆ Hoog contrast 3000:1 (Standaard) / Helderheid 255cd/m<sup>2</sup> (Standaard: Met Touch Paneel)
- ◆ Blue Light Reducer
- ◆ Digital Character Smoothing
- ◆ Automatische instelling
- ◆ Stereo luidsprekers  
2 x 2W stereo luidsprekers
- ◆ Plug & Play voldoet aan VESA DDC2B  
Functioneert met Windows<sup>®</sup> 7/8,1/10
- ◆ Energiebeheer (voldoet aan VESA DPMS)
- ◆ Voldoet aan de VESA montagestandaard (100mm×100mm)
- ◆ Opening voor beveiliging
- ◆ 10-punts touch

NEDERLANDS

## DE INHOUD VAN HET PAKKET CONTROLEREN

De volgende accessoires zitten in het pakket. Controleer of deze zijn meegeleverd bij de monitor. Als iets ontbreekt of beschadigd is, neemt u contact op met uw Iiyama dealer of plaatselijk Iiyama kantoor.

- Stroomkabel\*
- HDMI-kabel
- USB-kabel
- Monitorvoet-Basis
- Schroef om de Monitorvoet-Basis te bevestigen 4 stuks
- Veiligheidsinstructies
- Quick Guide handleiding

### LET OP

\* De classificatie van de stroomkabel die wordt geleverd in gebieden met 120V is 10A/125V. Als in uw regio een hogere spanning gebruikelijk is, dan moet een stroomkabel met een classificatie 10A/250V worden gebruikt. De garantie gaat echter verloren in geval van problemen of schade die veroorzaakt is door een stroomkabel die niet is geleverd door Iiyama.

Gebruik een goedgekeurd netsnoer groter of gelijk aan H05VVf, 3G, 0.75mm<sup>2</sup>.

## VESA MUURBEUGEL

### WAAR- SCHUWING

- Als u de VESA muurbeugel gebruikt hou dan rekening met de dikte van het beugelstation, Draai de M4 schroef aan met de tussenring gebruik de "L" lengte van 7mm om de monitor vast te maken. Als u de schroef er verder in draait kan dat elektrische schokken of schade veroorzaken door het in contact komen met de elektrische onderdelen binnen in de monitor.
- Controleer altijd of de muurwand qua stevigheid geschikt is om het geheel aan te bevestigen.

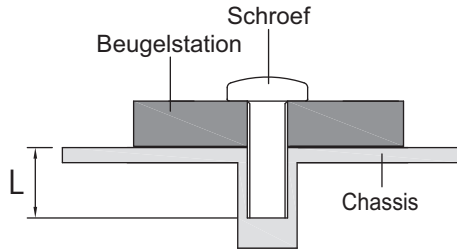



## INSTALLEREN EN VERWIJDEREN VAN DE VOET

### PAS OP

- Plaats de monitor op een stabiele ondergrond. De monitor kan letsel of schade veroorzaken als deze omvalt.
- Stoot niet tegen de monitor. Dit kan schade veroorzaken.
- Alvorens de voet te verwijderen, of te monteren, eerst de aansluitkabels verwijderen om elektrische schokken en/of schade te voorkomen.

### <Installatie>

- ① Plaats een zachte doek op tafel voordat u begint zodat de monitor niet kan worden bekrast. Leg de monitor plat op tafel met het beeldscherm naar beneden.
- ② Schuif de monitorvoet-basis in de monitorvoet-kolom zoals op tekening getoond.
- ③ Gebruik de meegeleverde "vleugel-schroef" ter bevestiging van de basis van de monitorvoet aan de zuil van de monitorvoet.

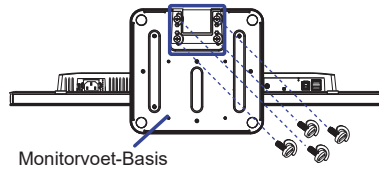
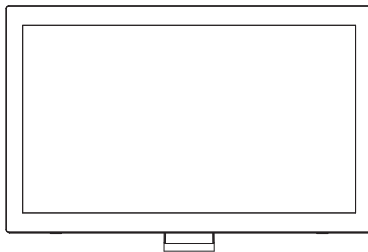

"Vleugel-schroef" ter bevestiging van de basis van de monitorvoet.

### <Remove>

- ① Plaats een zachte doek op tafel voordat u begint zodat de monitor niet kan worden bekrast. Leg de monitor plat op tafel met het beeldscherm naar beneden.
- ② Verwijder de "vleugel-schroef" om de basis van de monitorvoet los te maken van de zuil van de monitorvoet.

## BESTURINGSELEMENTEN EN AANSLUITINGEN

<Voorkant>

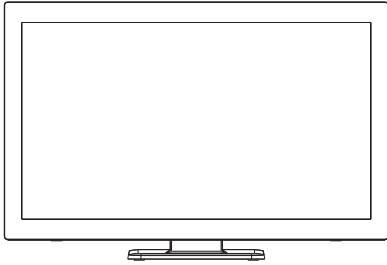

<Rechterkant>

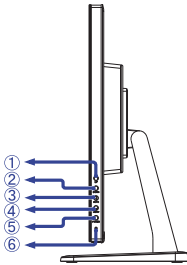

- ① Omhoog / Volume aanpassen / Blue Light Reducer-toets (UP)
- ② Omlaag / ECO-toets (DOWN)
- ③ Auto-toets (AUTO)
- ④ Menu-toets (MENU)
- ⑤ Aan/uit knop (POWER)
- ⑥ Aan/uit indicator

**OPMERKING** Blauw: Normaal gebruik  
Oranje: Energiebeheer

- ⑦ Luidsprekers
- ⑧ USB-DOWN-aansluiting (⇩)
- ⑨ USB-DOWN-aansluiting (⇩)
- ⑩ USB-DOWN-aansluiting (⇩)
- ⑪ USB-UP-aansluiting (⇨)
- ⑫ Audio-aansluiting (⦿⦿⦿)
- ⑬ VGA-aansluiting (VGA)
- ⑭ HDMI-aansluiting (HDMI)
- ⑮ DisplayPort-aansluiting (DP)
- ⑯ Stroomaansluiting ( ~ : Wisselstroom ) ( ~ )
- ⑰ Bevestiging voor veiligheidsslot

**OPMERKING** U kunt een veiligheidsslot en -kabel bevestigen zodat de monitor niet zonder uw toestemming kan worden verwijderd.

<Achterkant>

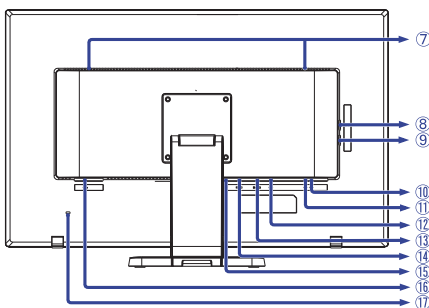

## DE MONITOR AANSLUITEN

- ① Controleer of zowel computer als monitor zijn uitgeschakeld.
- ② Sluit de computer aan op de monitor met de signaalkabel.
- ③ Sluit de computer op de monitor aan met de USB kabel.
- ④ Sluit de monitor aan op de geluidskaart van de computer via de audiokabel als u gebruik wilt maken van de luidsprekers van de monitor.
- ⑤ Sluit de stroomkabel eerst op de monitor aan en vervolgens op de stroombron.
- ⑥ Het vermogen van de monitor en de computer wordt aangezet.

### OPMERKING

- De signaalkabel voor het aansluiten van computer en monitor kan verschillen, afhankelijk van het type computer. Een onjuiste verbinding kan zowel monitor als computer ernstig beschadigen. De bij de monitor geleverde kabel is voor een standaard aansluiting. Als een speciale kabel nodig is neemt u contact op met uw iiyama-dealer of plaatselijk iiyama-kantoor.
- Voor aansluiting op Macintoshcomputers, neemt u contact op met uw iiyama-dealer of plaatselijk iiyama-kantoor voor aanschaf van een geschikte adapter.
- Controleer of de schroeven aan beide uiteindes van de signaalkabel zijn vastgedraaid.
- Apparatuur van het type klasse I moet worden aangesloten op een geaard contact.
- Het stopcontact moet zich in de buurt van het apparaat bevinden en gemakkelijk toegankelijk zijn.

[Voorbeeld van aansluiting]

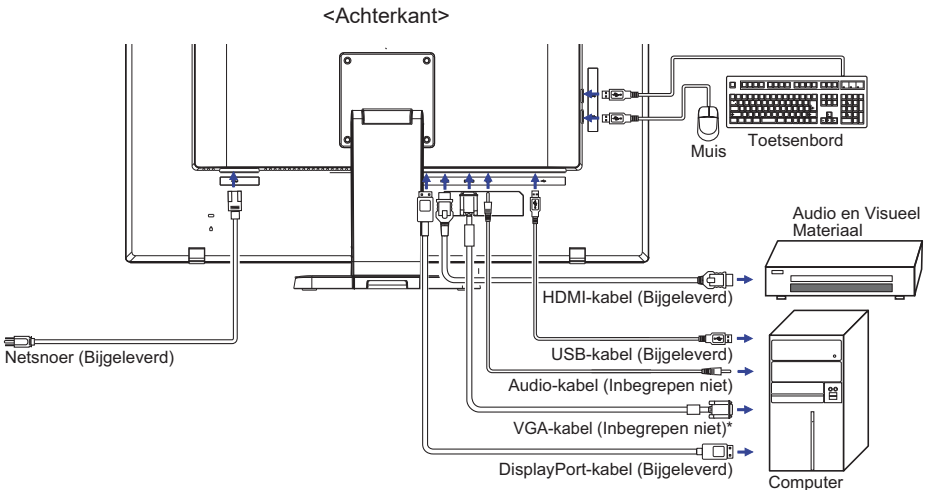

\* VGA-kabel wordt niet bij de display geleverd. Wanneer u een VGA-kabel van slechte kwaliteit gebruikt, kunnen elektromagnetische storingen optreden. Gelieve contact met de iiyama Support Centre in uw eigen land op te nemen, als u de display via de VGA-ingang wenst aan te sluiten.

## INSTELLING VAN DE COMPUTER

### ■ Signaaltiming

Verander de waarde in de gewenste signaaltiming zoals aangegeven op pagina 26: ONDERSTEUNENDE TIMING.

### ■ Windows 7/8/8,1/10 Plug & Play

De iiyama lcd-monitor voldoet aan de DDC2B van de VESA-standaard. De Plug & Play functie werkt op Windows 7/8/8,1/10 door de monitor aan te sluiten op een computer die DDC2B ondersteunt via de geleverde signaalkabel.

### OPMERKING

- Voor extra informatie over het downloaden van het stuurprogramma voor uw touchscreen kunt u ook terecht op bovenstaande internetpagina.
- Stuurprogramma's voor monitors zijn meestal niet nodig op besturingssystemen voor Macintosh of Unix. Wilt u meer informatie, neem dan eerst contact op met uw computerdealer.

### ■ Touch methode

Vinger, geleidende stylus

### OPMERKING

Wanneer je een geleidende (conductive) stylus wilt gebruiken moet deze minimaal 8mm in doorsnede zijn. Wij kunnen niet garanderen dat elke stylus (>8mm) zal werken op uw touch-monitor.

■ TOUCH support operation system

OS versie (Windows)	Windows			
	Win 10	Win8	Win7	XP
Ondersteunende touches	multi-touch			
Note	Windows meegeleverde driver (geen SiS driver noodzakelijk)			Single-touch

OS versie (Linux Distribution)	Android				Linux
	7.0	6.0	5.0 ~ 5.1	4.0 ~ 4.4	
Ondersteunende touches	multi-touch				
Ondersteunende Kernel versie	4.4	3.18	3.0~3.14	3.0~4.4	
Note	Driver ondersteund multi-touch				

OS versie (Mac OS)	Mac OS			
	10.9 (Mavericks)	10.10 (Yosemite)	10.11 (El Capitan)	10.12 (Sierra) 10.13 (High Sierra)
Ondersteunende touches	Single-touch			
Note	Vergelijkbaar met Apple Trackpad-gebaren: 2-vingers gebaar: zoom in / uit, veeg 4-vingers gebaar: toon bureaublad	Vergelijkbaar met Apple Trackpad-gebaren: 2-vingers gebaar: zoom in / uit, veeg 4-vingers gebaar: toon bureaublad Ons serviceteam voorziet u van de driver en de bedieningsinstructies.	Vergelijkbaar met Apple Trackpad-gebaren: 2-vingers gebaar: zoom in / uit, veeg 4-vingers gebaar: toon bureaublad Ons serviceteam voorziet u van de driver en de bedieningsinstructies.	Ons serviceteam voorziet u van de driver en de bedieningsinstructies.

## DE BEELDHOEK AANPASSEN

- Voor optimaal comfort wordt u aangeraden recht voor de monitor te gaan zitten.
- Houd de standaard zo dat de monitor niet kantelt als u de hoek van de monitor aanpast.
- U kunt de monitor maximaal 73 graden naar boven en 3 graden naar beneden worden gedraaid.

### OPMERKING

- Raak het LCD-scherm niet aan terwijl u de hoek aanpast. Hierdoor kan schade ontstaan of kan het LCD-scherm breken.
- Let erop dat uw vinger of hand niet bekneld raakt als u de hoek aanpast.

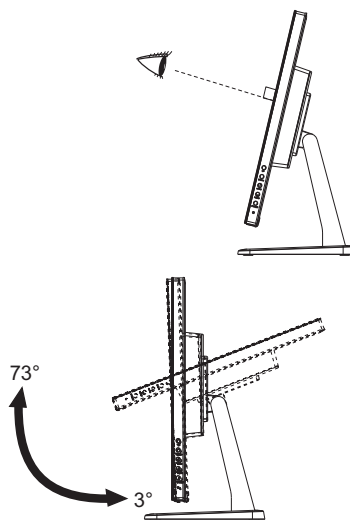

## DE MONITOR GEBRUIKEN

De iiyama LCD-monitor is voor het beste beeld ingesteld op de ONDERSTEUNENDE TIMING die op pagina 26 te zien is. U kunt het beeld zelf aanpassen via de knoppen zoals hieronder is aangegeven. Voor meer details, zie pagina 19 voor SCHERMAANPASSINGEN.

- ① **Druk op de Knop MENU om de On Screen Display functie in te schakelen. Extra menu-items kunnen worden opgeroepen met de UP / DOWN toetsen.**



- ② **Selecteer het menu-item met het pictogram van de gewenste aanpassing. Druk op de Knop MENU. Gebruik vervolgens de UP / DOWN toetsen om het pictogram van de gewenste aanpassing te markeren.**
- ③ **Druk nogmaals op de Knop MENU. Gebruik de UP / DOWN toetsen om de gewenste aanpassing of instelling te maken.**
- ④ **Druk op de knop AUTO om het menu te verlaten, en de gemaakte instellingen worden automatisch opgeslagen.**

Wilt u bijvoorbeeld de verticale positie aanpassen, selecteer dan het menu-item Beeld Instellingen en druk vervolgens op de Knop MENU. Selecteer vervolgens V. Positie met de UP / DOWN toetsen.

Een aanpassingspagina verschijnt nadat u op de Knop MENU drukt. Gebruik vervolgens de UP / DOWN toetsen om de instelling van de verticale positie te veranderen. De verticale positie van het gehele beeldscherm verandert dan terwijl u dit doet.













Druk tenslotte op de Knop AUTO, waardoor het aanpassen stopt en de veranderingen in het geheugen worden opgeslagen.

### OPMERKING

- Als tijdens het aanpassen een tijdlang geen knop wordt ingedrukt, verdwijnt de OSD als de tijd die is ingesteld bij Timeout is verstreken. Ook, kan de knop AUTO worden gebruikt om vorig menu terug te keren en de Vertoning Op scherm uit te zetten.
- Alle veranderingen worden automatisch in het geheugen opgeslagen als de OSD verdwijnt. Schakel niet de stroom uit als u het menu gebruikt.
- Aanpassingen voor H. / V. Positie, Klok en Fase worden voor elke signaaltiming opgeslagen. Met uitzondering van deze items, hebben alle andere items slechts één instelling die van toepassing is op alle signaaltimings.

## INHOUD VAN HET AANPASSINGSMENU

Aanpassingsitem	Probleem / Optie	In te drukken knoppen
 <b>Lichtsterkte Picture Adjust</b>		
Helderheid * <sup>1</sup> <b>Brightness</b>	Te donker Te licht	   
Contrast <b>Contrast</b>	Te vaag Te intens	   
Eco Modus <b>Eco</b>	Uit <b>Off</b>	Normale
	Mode1 <b>Mode1</b>	Helderheid van back-light wordt verminderd.
	Mode2 <b>Mode2</b>	Helderheid van back-light wordt meer verminderd dan Mode1.
	Mode3 <b>Mode3</b>	Helderheid van back-light wordt meer verminderd dan Mode2.
i-Style Color * <sup>2</sup> <b>i-Style Color</b>	Standaard <b>Standard</b>	Voor het algemene venstersmilieu en monitor standaard plaatsen.
	Tekst <b>Text</b>	Voor tekst het uitgeven en het bekijken in een tekstverwerkingsmilieu.
	Internet <b>Internet</b>	Voor Internet milieu.
	Spel <b>Game</b>	Voor het spelmilieu van PC.
	Bioscoop <b>Movie</b>	Voor film en videomilieu.
	Sport <b>Sport</b>	Voor sportmilieu.
Verh. Contrast <b>Adv. Contrast</b>	Uit <b>Off</b>	Normaal contrast
	Aan <b>On</b>	Vergroot contrast
<b>OPMERKING</b> Verh. Contrast en verbetert het contrast en verbetert ook de helderheid ten aanzien van het beeld. Het aanpassen van Helderheid, Contrast, Kleurinstellingen, Eco Modus en i-Style Color is niet mogelijk indien Verh. Contrast actief is.		

\*<sup>1</sup> Pas de Helderheid als u het beeldscherm in een donkere kamer gebruikt en het scherm te licht is.

\*<sup>2</sup> i-Style Color kunnen niet worden aangepast indien de Blue Light Reducer is ingeschakeld.









### Direct

U kunt de menu-items overslaan en een aanpassingschaal direct weergeven via de volgende knoppen.

- Eco Modus: Druk op de DOWN knop als het menu niet is weergegeven.





Aanpassingsitem	Probleem / Optie		In te drukken knoppen
Klok <sup>*1,2</sup> Pixel Clock	<input type="checkbox"/> Te smal <input type="checkbox"/> Te breed		 <input type="radio"/> UP  <input type="radio"/> DOWN
Fase <sup>*1,2</sup> Phase	Om knipperende tekst of regels te corrigeren		 <input type="radio"/> UP  <input type="radio"/> DOWN
H. Positie <sup>*2</sup> Horizontal Position	<input type="checkbox"/> Te veel naar links <input type="checkbox"/> Te veel naar rechts		 <input type="radio"/> UP  <input type="radio"/> DOWN
V. Positie <sup>*2</sup> Vertical Position	<input type="checkbox"/> Te laag <input type="checkbox"/> Te hoog		 <input type="radio"/> UP  <input type="radio"/> DOWN
Aspect Aspect	Volleding Full	Volledig beeld weergave	
	Verhouding Aspect	Expansie van beeld met behoud van aspect ratio.	



\*1 Zie pagina 19 voor SCHERMAANPASSINGEN.

\*2 Alleen analoge ingang.



## Kleurinstellingen\* Color Settings



Aanpassingsitem	Probleem / Optie		In te drukken knoppen
Gamma Gamma	Gamma1	Gamma1	Normaal
	Gamma2	Gamma2	Donker
	Gamma3	Gamma3	Hoog contrast
Kleur Temp. Color Temp	Gebruiker User	Rood	Te weinig 
		Groen	Te veel 
		Blauw	DOWN
	Koel	Cool	Blauwachtig wit
	Normaal	Normal	Geelachtig wit
Warm	Warm	Groenachtig wit	
sRGB	sRGB	sRGB	

**OPMERKING**

- sRGB is een internationale standaard die het verschil in kleur tussen apparaten vaststelt en gelijkstelt.
- Als de sRGB-instelling is ingeschakeld is het niet mogelijk om het Helderheid, Contrast, Gamma en Eco Modus aan te passen. Deze instellingen zijn dan vergrendeld.







\* Kleurinstellingen kan niet worden aangepast indien de Blue Light Reducer is ingeschakeld.



# OSD Setup OSD



NEDERLANDS

Aanpassingsitem	Probleem / Optie		In te drukken knoppen	
H. Positie OSD Horizontal Position	OSD staat te veel links OSD staat te veel rechts		 ○ UP  ○ DOWN	
V. Positie OSD Vertical Position	OSD staat te laag OSD staat te hoog		 ○ UP  ○ DOWN	
Time-out OSD OSD Time	U kunt de tijdsduur van het OSD scherm instellen tussen 5 en 60 seconden.		 ○ UP  ○ DOWN	
Taal Language	English	Engels	日本語	Japans
	Deutsch	Duits	Nederlands	Nederlands
	Español	Spaans	Polski	Pools
	Français	Frans	Portuguese	Portugees
	Italiano	Italiaans	Русский	Russisch



Aanpassingsitem	Probleem / Optie		In te drukken knoppen
Opn.instellen Reset	Ja <b>Yes</b>	Standaardwaarden worden hersteld.	
	Nee <b>No</b>	Terug naar menu.	
Signaalbronselectie Signal Select <b>Direct</b>	Auto	Automatische ingang selector.	
	VGA	Selecteer de Analoog ingang.	
	HDMI	Selecteer de Digitaal (HDMI) ingang.	
	DP	Selecteer de Digitaal (DisplayPort) ingang.	
Audio Input* <sup>1</sup> Audio Input	HDMI	Selecteer de HDMI input.	
	DP	Selecteer de DisplayPort input.	
	LINE IN	Selecteer de LINE IN input.	
Opening Logo Opening Logo	Uit <b>Off</b>	het iiyama-logo wordt niet getoond als de monitor wordt aangezet.	
	Aan <b>On</b>	het iiyama-logo wordt getoond als de monitor wordt aangezet.	
LED LED	Uit <b>Off</b>	Aan/uit indicator-lampje is UIT.	
	Aan <b>On</b>	Aan/uit indicator-lampje is AAN.	
<b>OPMERKING</b> Schakel de Aan/uit indicator uit als u last heeft van het licht.			
Overdrive* <sup>2</sup> Overdrive	Uit / -2 / -1 / 0 / +1 / +2	Het zal de grijze tijd van de niveaureactie van het LCD paneel verbeteren. Een hoger niveau resulteert in sneller de reactietijd.	
Informatie Information	Geeft informatie weer over het huidige invoersignaal van de grafische kaart van de computer.		
	<b>OPMERKING</b>	Zie de handleiding van de grafische kaart voor meer informatie over het veranderen van resolutie en vernieuwingsfrequentie.	



\*<sup>1</sup> Alleen beschikbaar bij gebruik van HDMI/DisplayPort.

\*<sup>2</sup> Wanneer Overdrive wordt geactiveerd, zal een of ander niveau van beeldbehoud worden veroorzaakt.

**Direct**

U kunt de menu-items overslaan en een aanpassingschaal direct weergeven via de volgende knoppen.



- Signaalbronselectie: Druk op de AUTO-knop indien het OSD-menu niet (meer) zichtbaar is. De signaalkeuze wordt ingeschakeld wanneer u de AUTO-KNOP achtereenvolgens indrukt.



## Direct

U kunt de menu-items overslaan en een aanpassingschaal direct weergeven via de volgende knoppen.

- Volume: Druk op de Knop UP als het menu niet is weergegeven.

Aanpassingsitem	Probleem / Optie	In te drukken knoppen
Volume Volume	Te zacht Te hard	 

- Auto installatie: Druk op de AUTO-knop en hou deze 3-4 seconden ingedrukt indien het OSD-menu niet (meer) zichtbaar is.

### Alleen analoge ingang

Aanpassingsitem	Probleem / Optie	In te drukken knoppen
Auto installatie* Auto Adjust	H. / V. Positie, Klok en Fase automatisch aanpassen.	

- \* Voor het beste resultaat gebruikt u de Auto installatie samen met het aanpassingspatroon. Zie pagina 19 voor SCHERMAANPASSINGEN.

- Blue Light Reducer \* : Het aandringen en het houden van de UP knoop 3-4 seconden als het menu niet is weergegeven.  
Uit : Normaal  
Mode1 : Blue Light is gereduceerd.  
Mode2 : Blue Light is meer gereduceerd dan Mode1.  
Mode3 : Blue Light is meer gereduceerd dan Mode2.

- \* Blue Light Reducer kan niet worden ingeschakeld wanneer i-Syle Colour, Verh. Contrast of Kleurinstellingen reeds ingeschakeld zijn.

- Vergrendelings modus:

### <OSD>

Hou de MENU-knop ingedrukt terwijl u de monitor geheel uitschakeld. Deze handeling zal de OSD-vergrendeling in/uitschakelen.

### <POWER/OSD>

Hou de MENU-knop ingedrukt gedurende 10 seconden indien het OSD-menu niet (meer) zichtbaar is. Deze handeling zal de OSD-vergrendeling in/uitschakelen.

## SCHERMAANPASSINGEN

Pas het beeld aan door de onderstaande procedure te volgen om zo het gewenste beeld te krijgen voor de Analoge ingang.

- De schermaanpassingen die in deze handleiding worden beschreven zijn ontworpen om de beeldpositie in te stellen en flikkeringen of onscherp beeld tot een minimum te beperken voor de gebruikte computer.
- De monitor is ontworpen voor de beste prestaties bij een resolutie van 1920 x 1080, en kan de beste prestaties niet leveren op resoluties van minder dan 1920 x 1080 omdat het beeld dan automatisch uitgerekend wordt om op het volledige scherm te passen. Het wordt aanbevolen tijdens normal gebruik een resolutie van 1920 x 1080 te gebruiken.
- Tekst of regels worden onscherp of onregelmatig qua dikte als het beeld wordt uitgerekend.
- Het is beter om de beeldpositie en frequentie rechtstreeks aan te passen via de bedieningsknoppen van de monitor dan via software of hulpprogramma's op de computer.
- Voer de aanpassingen pas uit na een opwarmperiode van minstens dertig minuten.
- Extra aanpassingen kunnen na de Auto-installatie nodig zijn, afhankelijk van de resolutie en signaaltiming.
- De Auto-installatie werkt niet altijd correct als een ander beeld dan het schermaanpassingspatroon wordt weergegeven. In dit geval is handmatige aanpassing vereist.

Er zijn twee manieren om het scherm aan te passen. Eén manier is de automatische aanpassing voor POSITION, H-SIZE en FINE. De andere manier is elke instelling handmatig aan te passen. Voer de Auto-installatie uit als de monitor wordt aangesloten op een nieuwe computer of als de resolutie is veranderd. Als na Auto-installatie het beeld flinkt of wazig is, of als het beeld niet op het scherm past, dan zijn handmatige aanpassingen nodig. Beide aanpassingen moeten worden gemaakt met het schermaanpassingspatroon (Test.bmp) dat u van de website van IYAMA kunt halen (<http://www.iyama.com>).

Pas het beeld aan door onderstaande procedure te volgen om het gewenste beeld te krijgen. Deze handleiding legt uit hoe u het beeld kunt aanpassen in Windows® OS.

- ① **Toon het beeld op de optimale resolutie.**
- ② **Gebruik Test.bmp (schermaanpassingspatroon) als bureaubladachtergrond.**

### OPMERKING

- Raadpleeg de betreffende documentatie om dit te doen.
- Test.bmp is gemaakt op een resolutie van 1280 x 1024. Stel de schermpositie in als "gecentreerd" in het dialoogvenster van de wallpaper. Als u Microsoft® PLUS! 95/98 gebruikt, annuleer dan de instelling "Achtergrond uitrekken om te passen in het scherm".

[Aanpassingspatroon]

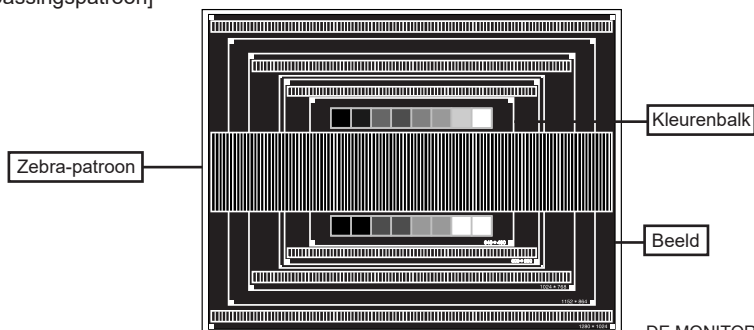

- ③ Druk op de AUTO-knop en hou deze 3-4 seconden ingedrukt indien het OSD-menu niet (meer) zichtbaar is. (Auto installatie)
- ④ Pas het beeld via onderstaande procedure handmatig aan als het beeld flinkt, onscherp is, of als het beeld niet op het scherm past na Auto-installatie.
- ⑤ Pas de V-POSITION zodanig aan dat de boven- en onderkant van de afbeelding in het schermgebied past.

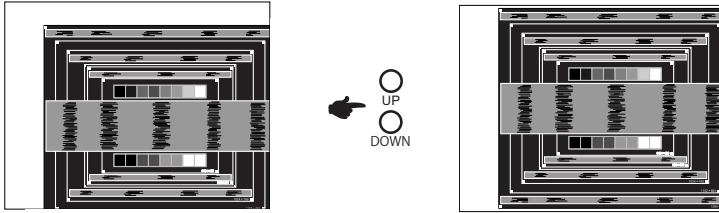

- ⑥ 1) Pas de H-POSITION zodanig aan dat de rechterkant van de afbeelding naar de linkerrand van het schermgebied schuift.

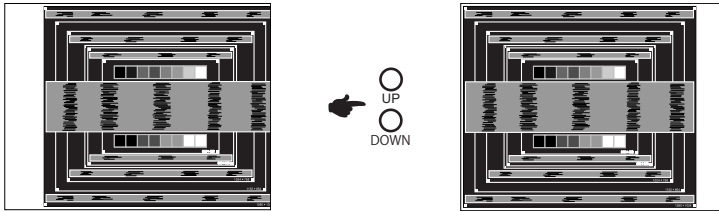

- 2) Rek door de H-SIZE aan te passen de rechterkant van de afbeelding uit naar de rechterrands van het schermgebied.

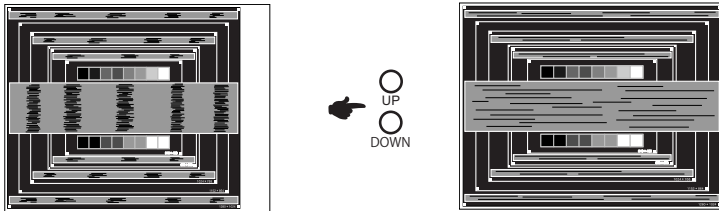

**OPMERKING**

- Als de linkerkant van de afbeelding afzonderlijk verschuift van de linkerrand van het schermgebied tijdens het aanpassen van de H-SIZE, pas dan stappen 1) en 2) aan.
- Een andere wijze om H-SIZE te wijzigen is om de verticale zig-zag lijnen in het zebra patroon te corrigeren.
- Het beeld kan knippen tijdens het aanpassen van de H-SIZE, H-POSITION en V-POSITION.
- In het geval dat de afbeelding groter of kleiner is dan het schermgebied nadat de H-SIZE is aangepast, dan herhaalt u de stappen vanaf ③.

- ⑦ Pas de FINE aan om horizontale golfhuis, knippering of wazig beeld in het zebra patroon te corrigeren.

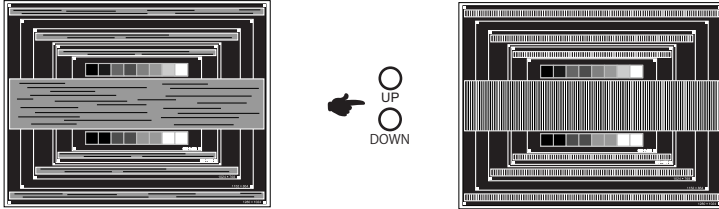

**OPMERKING**

- In het geval dat een deel van het scherm blijft knippen of wazig blijft, dan herhaalt u stappen ⑥ en ⑦ omdat de H-SIZE wellicht niet correct is aangepast. Als het beeld blijft knippen of wazig blijft, zet dan de vernieuwingsfrequentie van de computer lager (op 60Hz) en herhaal de stappen vanaf ③.
  - Pas de H-POSITION aan indien na de FINE-wijziging de horizontale positie tijdens het aanpassen verschuift.
- ⑧ Pas de Helderheid en Kleur aan om het gewenste beeld te krijgen, maar doe dit pas nadat H-SIZE en FINE zijn aangepast. Herstel uw favoriete achtergrond.



## ENERGIEBEHEER

Het power-management van de monitor is zo ingesteld dat deze het stroomverbruik nog verder reduceerd indien de computer niet gebruikt wordt.

Wilt u deze functie gebruiken, dan dient de monitor te worden aangesloten op een computer die voldoet aan VESA DPMS. De wijze waarop energiebeheer van de monitor functioneert wordt hieronder beschreven. De energiebeheerfunctie, waaronder tijdstellingen, wordt ingesteld door het besturingssysteem. Kijk in de handleiding van het besturingssysteem over de instellingen hiervan.

### ■ Energiebeheermodus

Als de H-sync / V-sync / H en V syncsignalen van de computer zijn uitgeschakeld, schakelt de monitor de Energiebeheermodus in waardoor het stroomverbruik wordt beperkt tot minder dan 0,5W. Het scherm springt op zwart. Als het toetsenbord of muis worden gebruikt verschijnt het beeld na enkele seconden weer uit de Energiebeheermodus.

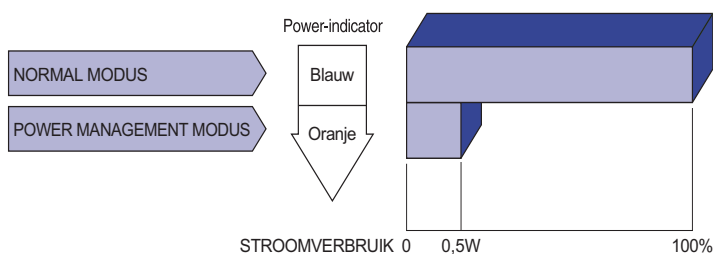

### OPMERKING

- Zelfs in de energiebeheermodus verbruikt de monitor electriciteit. Zet de monitor uit met de aan/uit-knop als deze niet wordt gebruikt, zoals 'snachts en in het weekend, om onnodig stroomverbruik tegen te gaan.
- Het is mogelijk dat het videosignaal van de computer is ingeschakeld, zelfs als het H of V syncsignaal zijn uitgeschakeld. In dit geval werkt ENERGIEBEHEER wellicht niet correct.

## PROBLEMEN OPLOSSEN

Als de monitor niet juist functioneert, moet u de onderstaande punten in de genoemde volgorde doornemen om te zien of een mogelijke oplossing wordt genoemd.

1. Verricht de afstellingen die staan beschreven in GEBRUIK VAN DE MONITOR, afhankelijk van het probleem dat u ondervindt. Als de monitor geen beeld geeft, zie punt 2.
2. Raadpleeg de volgende overzichten als u geen passend afstellingsonderdeel vindt in GEBRUIK VAN DE MONITOR of als het probleem aanhoudt.
3. Als u een probleem ondervindt dat niet in de overzichten wordt beschreven of als u het probleem niet aan de hand van de overzichten kunt oplossen, moet u de monitor niet langer gebruiken en moet u contact opnemen met uw dealer of met iiyama voor verdere assistentie.

### Probleem

### Controlepunt

- |                                                     |                                                                                                                                                                                                                                                                                                                                                                                                                                                                                                                                                                                                                                                                                                                                                                                      |
|-----------------------------------------------------|--------------------------------------------------------------------------------------------------------------------------------------------------------------------------------------------------------------------------------------------------------------------------------------------------------------------------------------------------------------------------------------------------------------------------------------------------------------------------------------------------------------------------------------------------------------------------------------------------------------------------------------------------------------------------------------------------------------------------------------------------------------------------------------|
| ① Geen beeld.                                       | <input type="checkbox"/> Is het netsnoer goed aangesloten?<br><input type="checkbox"/> Staat de Power-schakelaar op ON?<br><input type="checkbox"/> Staat er spanning op het stopcontact? Controleer dit met een ander apparaat.<br><input type="checkbox"/> Als de blanco schermbeveiliging actief is, moet u het toetsenbord of de muis aanraken.<br><input type="checkbox"/> Verhoog het Contrast en/of de Helderheid.<br><input type="checkbox"/> Is de computer ingeschakeld?<br><input type="checkbox"/> Is de signaalkabel goed aangesloten?<br><input type="checkbox"/> Valt de signaaltiming van de computer binnen de specificatie van de monitor?<br><input type="checkbox"/> Als de monitor in de energiebeheer-modus staat, moet u het toetsenbord of de muis aanraken. |
| ② Het scherm is niet gesynchroniseerd.              | <input type="checkbox"/> Is de signaalkabel goed aangesloten?<br><input type="checkbox"/> Valt de signaaltiming van de computer binnen de specificatie van de monitor?<br><input type="checkbox"/> Valt het video-uitgangsniveau van de computer binnen de specificatie van de monitor?                                                                                                                                                                                                                                                                                                                                                                                                                                                                                              |
| ③ De schermpositie bevindt zich niet in het midden. | <input type="checkbox"/> Valt de signaaltiming van de computer binnen de specificatie van de monitor?                                                                                                                                                                                                                                                                                                                                                                                                                                                                                                                                                                                                                                                                                |
| ④ Het scherm is te helder of te donker.             | <input type="checkbox"/> Valt het video-uitgangsniveau van de computer binnen de specificatie van de monitor?                                                                                                                                                                                                                                                                                                                                                                                                                                                                                                                                                                                                                                                                        |
| ⑤ Het scherm trilt.                                 | <input type="checkbox"/> Valt het voltage binnen de specificatie van de monitor?<br><input type="checkbox"/> Valt de signaaltiming van de computer binnen de specificatie van de monitor?                                                                                                                                                                                                                                                                                                                                                                                                                                                                                                                                                                                            |
| ⑥ Geen geluid.                                      | <input type="checkbox"/> De audio-apparatuur (computer enz.) staat AAN.<br><input type="checkbox"/> De audiokabel is op de juiste wijze aangesloten.<br><input type="checkbox"/> Zet het geluid harder.<br><input type="checkbox"/> Het audio-uitvoerniveau van de audioapparatuur komt overeen met despecificaties van de monitor.                                                                                                                                                                                                                                                                                                                                                                                                                                                  |
| ⑦ Het geluid staat tehard of te zacht.              | <input type="checkbox"/> Het audio-uitvoerniveau van de audioapparatuur komt overeen met despecificaties van de monitor.                                                                                                                                                                                                                                                                                                                                                                                                                                                                                                                                                                                                                                                             |
| ⑧ Er is een vreemdgeluid te horen.                  | <input type="checkbox"/> De audiokabel is op de juiste wijze aangesloten.                                                                                                                                                                                                                                                                                                                                                                                                                                                                                                                                                                                                                                                                                                            |
| ⑨ Het touch scherm reageert niet.                   | <input type="checkbox"/> Zit de USB-kabel stevig in de connector?<br><input type="checkbox"/> Heeft u de "Touch screen"-driver geïnstaleerd?                                                                                                                                                                                                                                                                                                                                                                                                                                                                                                                                                                                                                                         |
| ⑩ De touch-positie veranderd niet.                  | <input type="checkbox"/> Heeft u de juiste set up van de kalibratie-functie gekozen?                                                                                                                                                                                                                                                                                                                                                                                                                                                                                                                                                                                                                                                                                                 |

## RECYCLE-INFORMATIE

Voor betere milieubescherming te schikken gelieve uw monitor niet.

Gelieve te bezoeken onze website: [www.iiyama.com/recycleer](http://www.iiyama.com/recycleer) voor monitor recycling.

# BIJLAGE

Design en specificaties kunnen vooraf en zonder opgave van reden gewijzigd worden.

## SPECIFICATIES

Touch-Scherm	Technologie	Projected capacitive 10pt
	Licht doorlatendheid	85%
	Hardheid	7H
	Dikte	2,2mm
	Communicatie systeem	USB
	Reactietijd	10ms
Afmeting	Categorie	27"
Lcd-scherm	Panel-technologie	AMVA
	Afmeting	Diagonaal: 27" (68,6cm)
	Pixelafstand	0,311mm H × 0,311mm V
	Helderheid	300cd/m <sup>2</sup> (Standaard: Zonder Touch-panel), 255cd/m <sup>2</sup> (Standaard: Met Touch Paneel)
	Contrastverhouding	3000 : 1 (Standaard)
	Inkijkhoek	Horizontaal: 178 graden, verticaal: 178 graden (Standaard)
	Reactietijd	4ms (OD), 12ms (Standaard Grijs tot Grijs)
Aantal kleuren		Ongeveer 16,7M
Synchronisatiefrequentie		Horizontaal: 30,0-80,0kHz, verticaal: 56-75Hz
Optimaal resolutie		1920 × 1080, 2,1 MegaPixels
Max. ondersteunde resolutie		VGA: 1920 × 1080 60Hz HDMI: 1920 × 1080 60Hz DisplayPort: 1920 × 1080 60Hz
Ingangsaansluiting		VGA, HDMI, DisplayPort
Plug & Play		VESA DDC2B™
Ingang synchronisatiesignaal		Aparte sync:TTL, Positief of Negatief
Ingang videosignaal		Analoog: 0,7Vp-p (Standaard), 75Ω, Positief Digitaal: HDMI, DisplayPort
USB-versie		USB3,0
Aantal USB-poorten Type connector		1 Upstream : B-serie 4 Downstream : A-serie
Ingang audio-aansluiting		ø 3.5mm mini jack (Stereo)
Ingang audiosignaal		Maximaal 0,5Vrms
Luidsprekers		2W × 2 (stereo luidsprekers)
Maximum schermformaat		597,60mm W × 336,15mm H / 23,5" W × 13,2" H
Stroombron		100-240VAC, 50/60Hz, 1,5A
Energieverbruik*		28,1W standaard, in Energiebeheermodus: 0,5W maximum Energie-efficiëntieklasse: A
Afmetingen / gewicht		659,5 × 444,0 × 220,5mm / 26,0 × 17,5 × 8,7 " (B×H×D), 7,4kg / 16,3lbs
Kantelhoek		Omhoog: 73 graden, Omlaag: 3 graden
Omgevingsvariabelen		Gebruik:   Temperatuur           5 tot 35°C / 41 tot 95°F Vochtigheidsgraad   20 tot 80% (geen condensatie)
		Opslag:    Temperatuur           -20 tot 60°C / -4 tot 140°F Vochtigheidsgraad   10 tot 90% (geen condensatie)
Goedkeuringen		CE, TÜV-Bauart, CU

**OPMERKING** \* USB-toebehoren / Audio apparatuur zijn niet aangesloten.

## AFMETINGEN

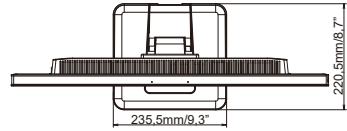
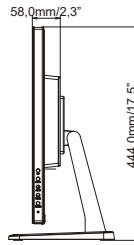
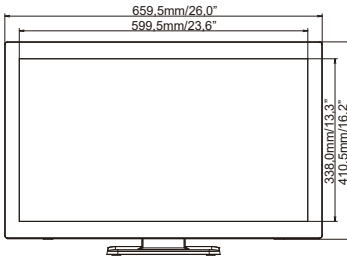

## ONDERSTEUNENDE TIMING

Videomodus	Horizontale frequentie	Verticale frequentie	Puntklok
640 × 480	31,469kHz	59,940Hz	25,175MHz
	37,500kHz	75,000Hz	31,500MHz
800 × 600	35,156kHz	56,250Hz	36,000MHz
	37,879kHz	60,317Hz	40,000MHz
	46,875kHz	75,000Hz	49,500MHz
1024 × 768	48,363kHz	60,004Hz	65,000MHz
	56,476kHz	70,069Hz	75,000MHz
	60,023kHz	75,029Hz	78,750MHz
1280 × 1024	63,981kHz	60,020Hz	108,000MHz
	79,976kHz	75,025Hz	135,000MHz
1440 × 900	55,935kHz	59,887Hz	106,500MHz
1680 × 1050	65,290kHz	60,000Hz	146,250MHz
1920 × 1080	66,590kHz	59,930Hz	138,500MHz