

# EPOS

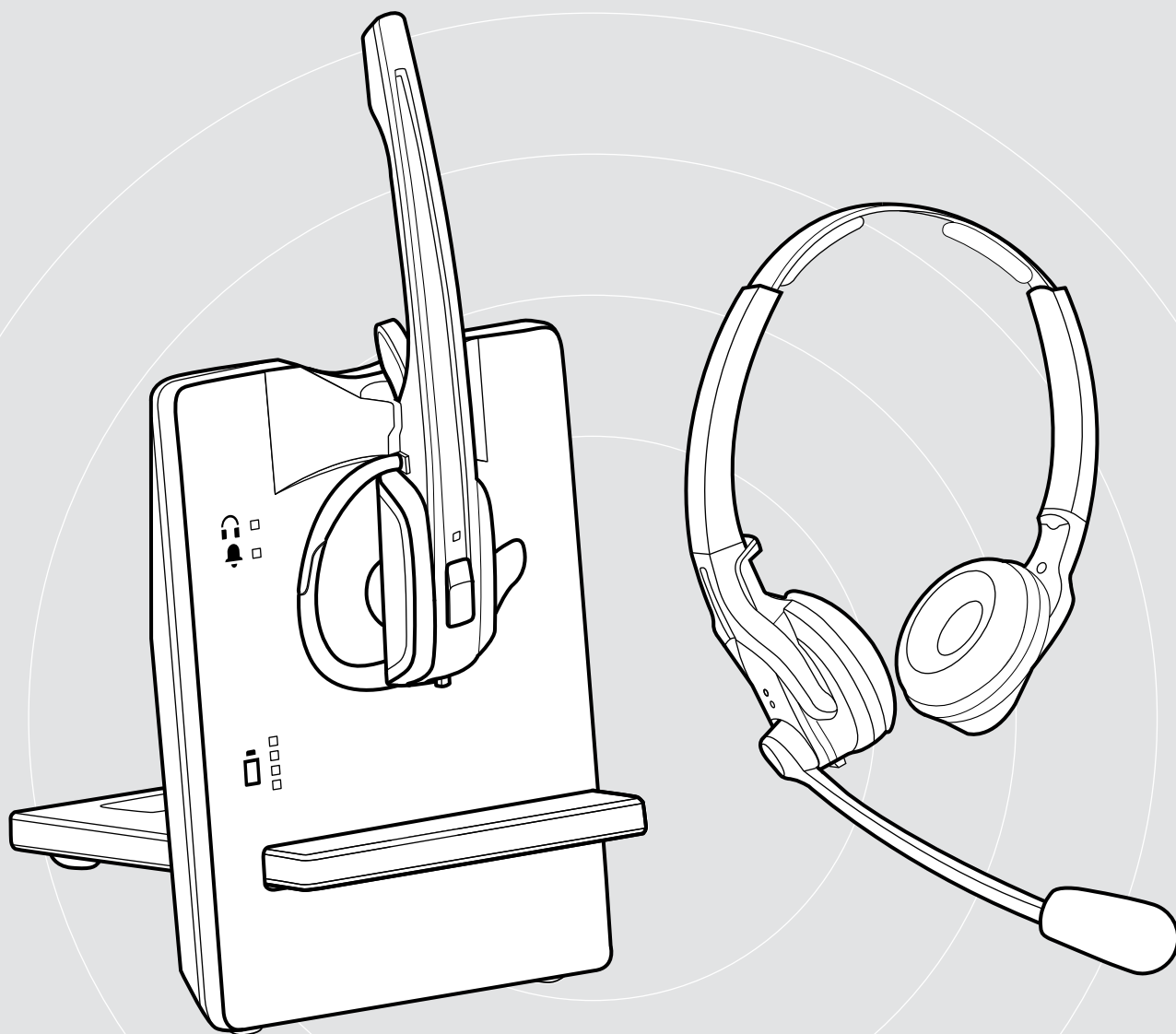

## Série IMPACT D

Système de micro-casque sans fil DECT

IMPACT D 10 Phone II | IMPACT D 30 Phone | IMPACT D 30 USB ML | IMPACT D 10 USB ML II

### Guide d'utilisation

# Sommaire

|  |    |
|--|----|
| Contenu de l'emballage.....  | 2  |
| Stations de base avec composants.....  | 2  |
| Micro-casques avec composants.....   | 2  |
| Présentation générale du produit.....  | 3  |
| Présentation générale de la station de base.....   | 3  |
| Présentation générale des micro-casques.....   | 5  |
| Présentation générale des touches.....   | 7  |
| Présentation générale des LED.....   | 8  |
| Configuration et connexion de la station de base.....                                    | 9  |
| Configuration de la station de base.....   | 9  |
| Raccordement de la station de base à l'alimentation secteur.....                         | 9  |
| Connexion de la station de base à un téléphone fixe.....                                 | 10 |
| Connexion de la station de base à un ordinateur.....                                     | 12 |
| Recharge du micro-casque.....  | 12 |
| Réglage individuel du micro-casque.....  | 13 |
| Utilisation du micro-casque D 10 HS II avec le contour d'oreille.....                    | 13 |
| Utilisation du micro-casque D 10 HS II avec le serre-tête.....                           | 14 |
| Réglage et port du micro-casque D 30 HS.....   | 15 |
| Configuration du système de micro-casque.....  | 16 |
| Réglage du système de micro-casque à l'aide des commutateurs DIP.....                    | 16 |
| Réglage du signal sonore au moyen de la tonalité.....                                    | 20 |
| Réglage du volume de la transmission.....  | 20 |
| Réglage du volume de la sonnerie.....  | 21 |
| Réglage de la transmission audio automatique « Auto Audio ».....                         | 21 |
| Passer des appels avec le micro-casque.....  | 22 |
| Réglage du volume.....   | 22 |
| Désactivation du micro du micro-casque (mode muet).....                                  | 24 |
| Sortie de la zone de portée du DECT.....   | 24 |
| Appel via le téléphone fixe avec le micro-casque.....                                    | 25 |
| Appel via l'ordinateur avec le micro-casque.....   | 27 |
| Lancement d'une conférence téléphonique.....   | 29 |
| Chargement du micro-casque et rangement du système de micro-casque.....                  | 31 |
| Recharge du micro-casque.....  | 31 |
| Chargement du micro-casque avec le chargeur de micro-casque CH 10 proposé en option..... | 32 |
| Arrêt du système de micro-casque en cas d'inutilisation prolongée.....                   | 32 |
| Partage d'un lieu de travail.....  | 33 |
| Utilisation du micro-casque avec une station de base tierce (téléphone DECT-GAP).....    | 33 |
| Nettoyage et entretien du micro-casque.....  | 34 |
| Remplacer les coussinets d'oreille.....  | 35 |
| Remplacement de la batterie rechargeable du micro-casque.....                            | 36 |
| En cas de problème.....  | 38 |
| Caractéristiques.....  | 40 |

## Contenu de l'emballage

L'équipement livré comprend, selon le produit acheté, une station de base et/ou un micro-casque avec les composants correspondants.

### Stations de base avec composants

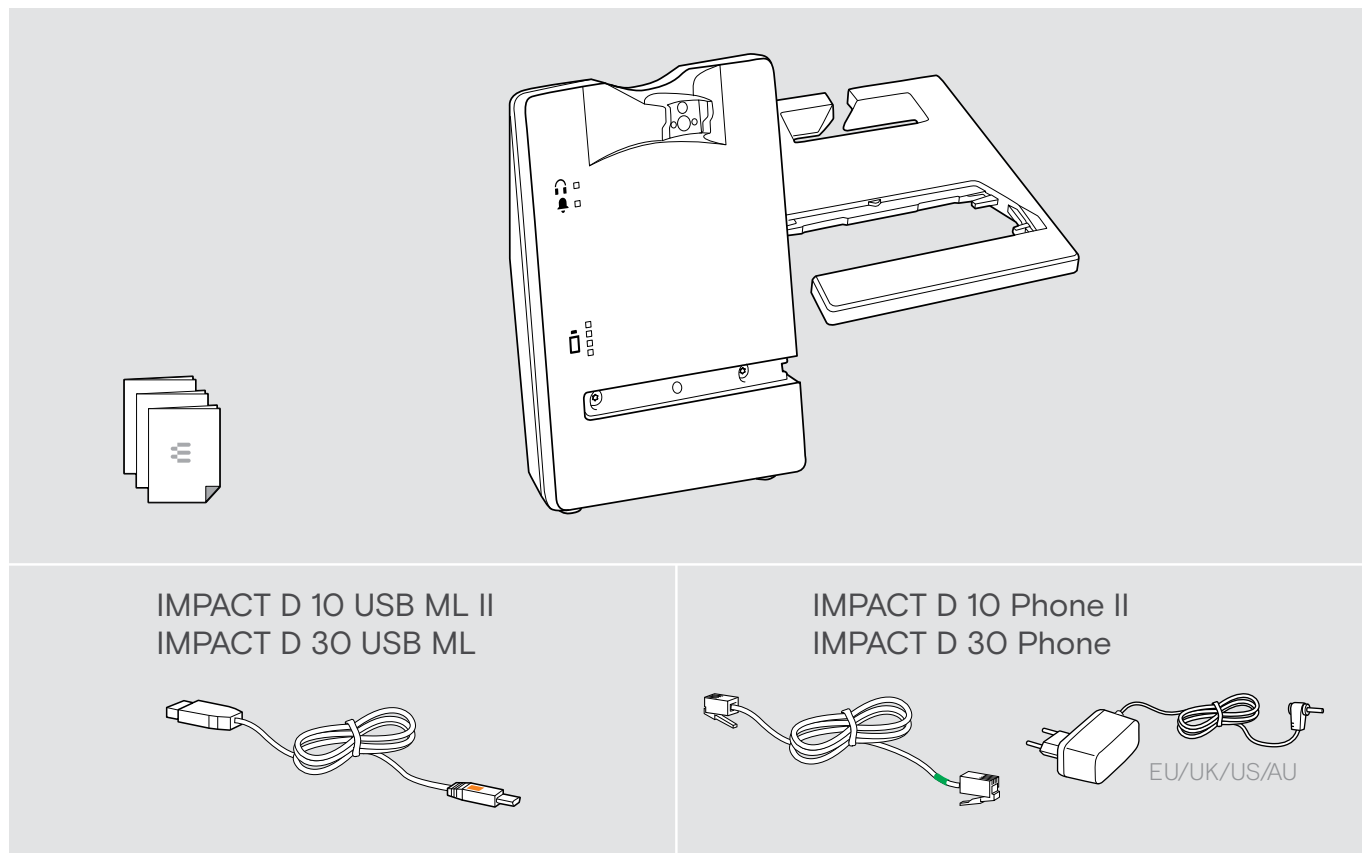

### Micro-casques avec composants

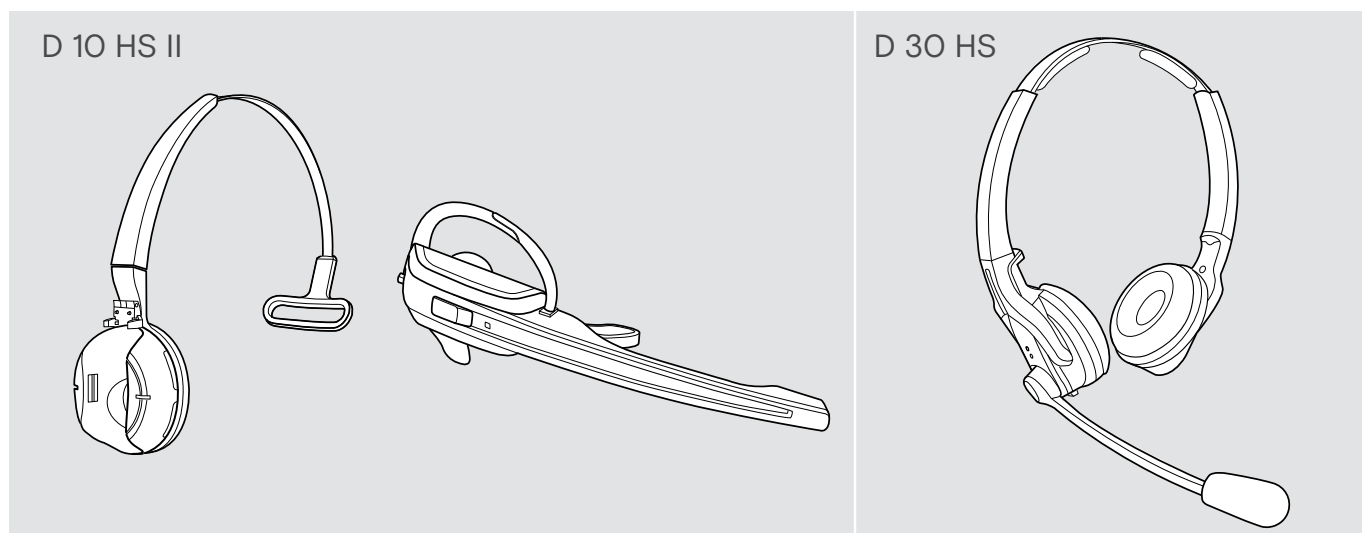

Pour connaître les consignes de sécurité, consultez le Guide de sûreté.



Vous trouverez une liste des accessoires sur la page du produit sur [eposaudio.com](http://eposaudio.com).

## Présentation générale du produit

### Présentation générale de la station de base

#### Aperçu de l'avant de la station

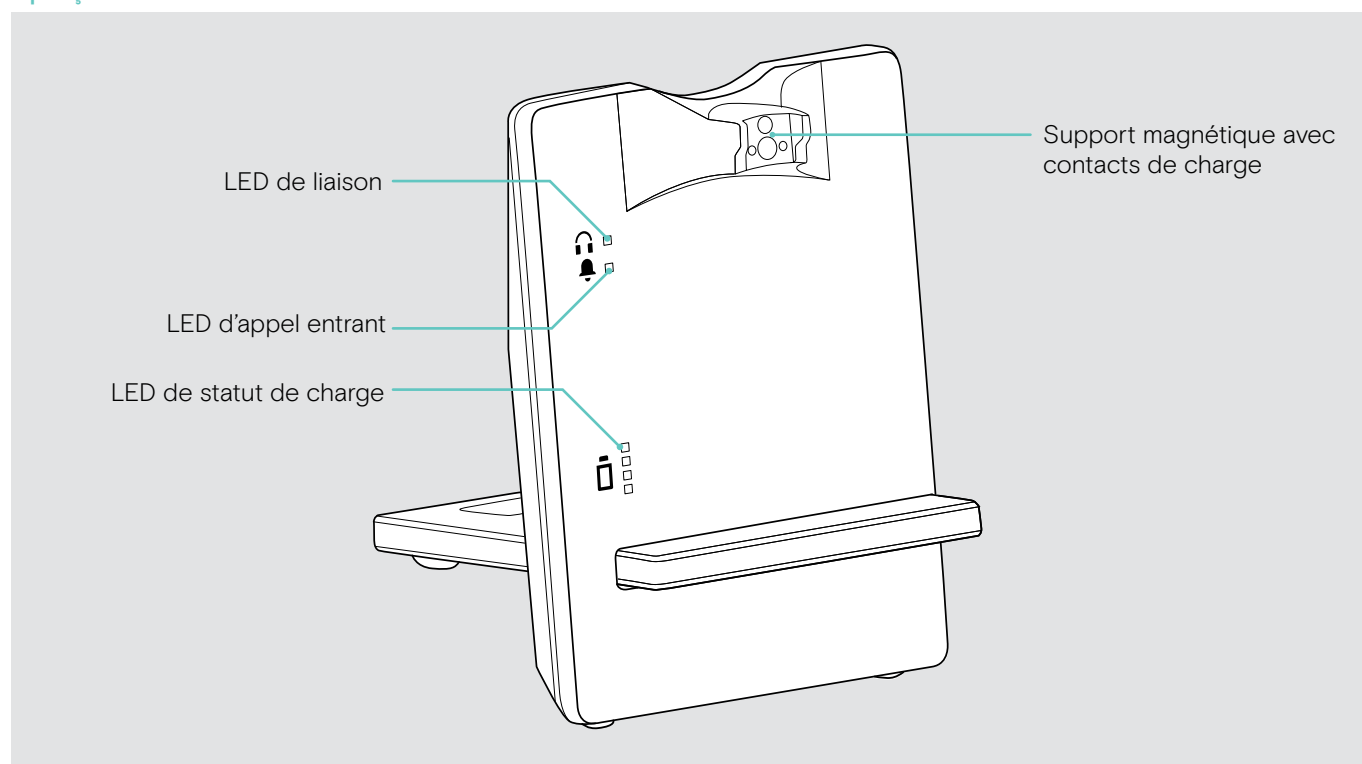

## Aperçu de la face arrière de la station – Version téléphone

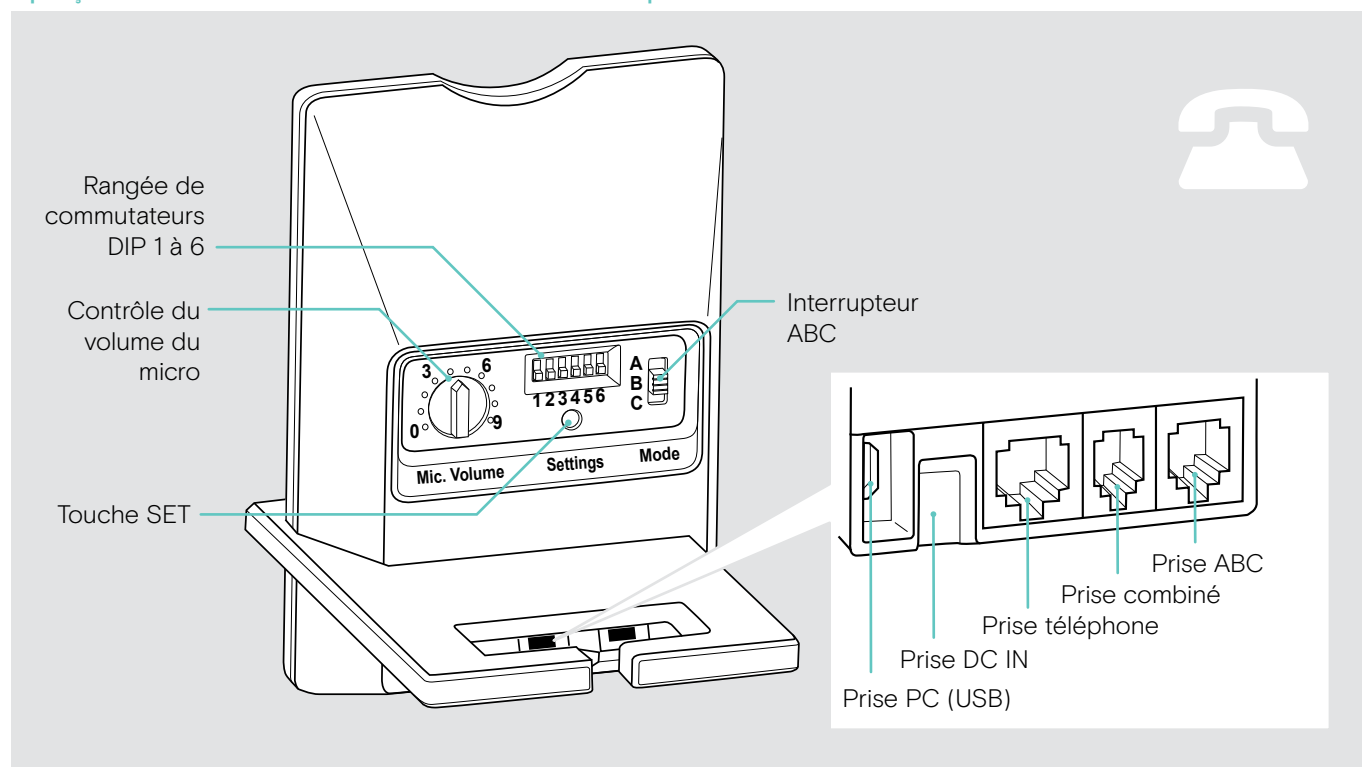

## Aperçu de la face arrière de la station – version USB

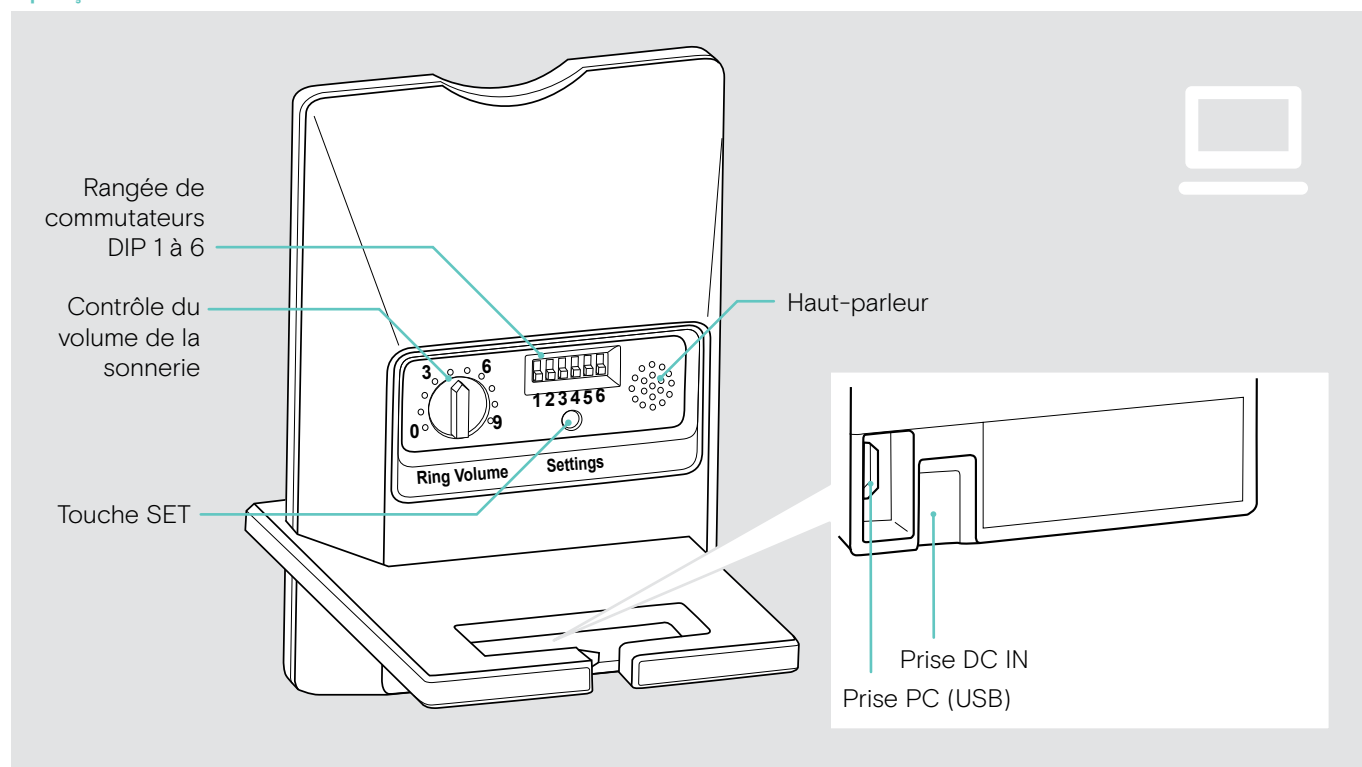

## Présentation générale des micro-casques



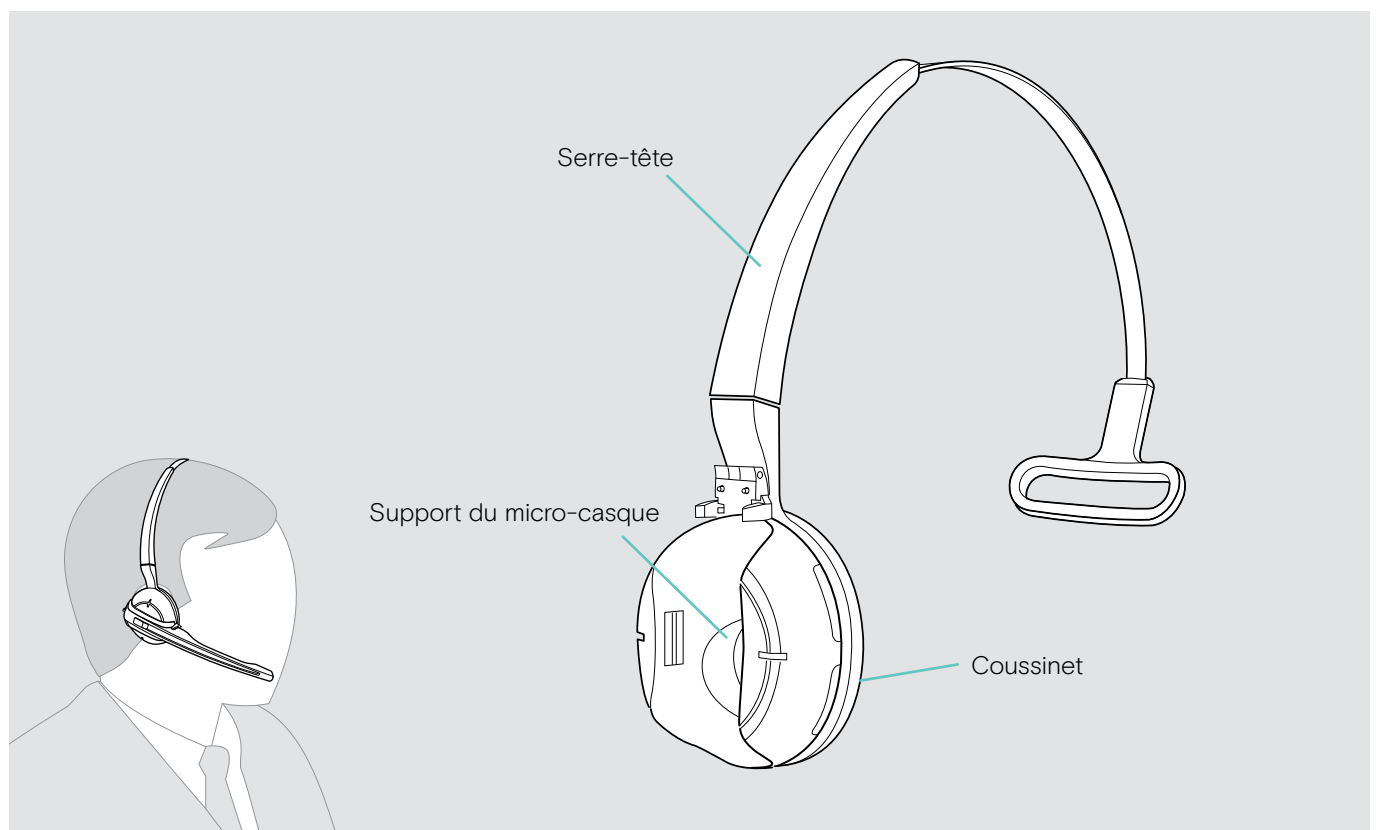
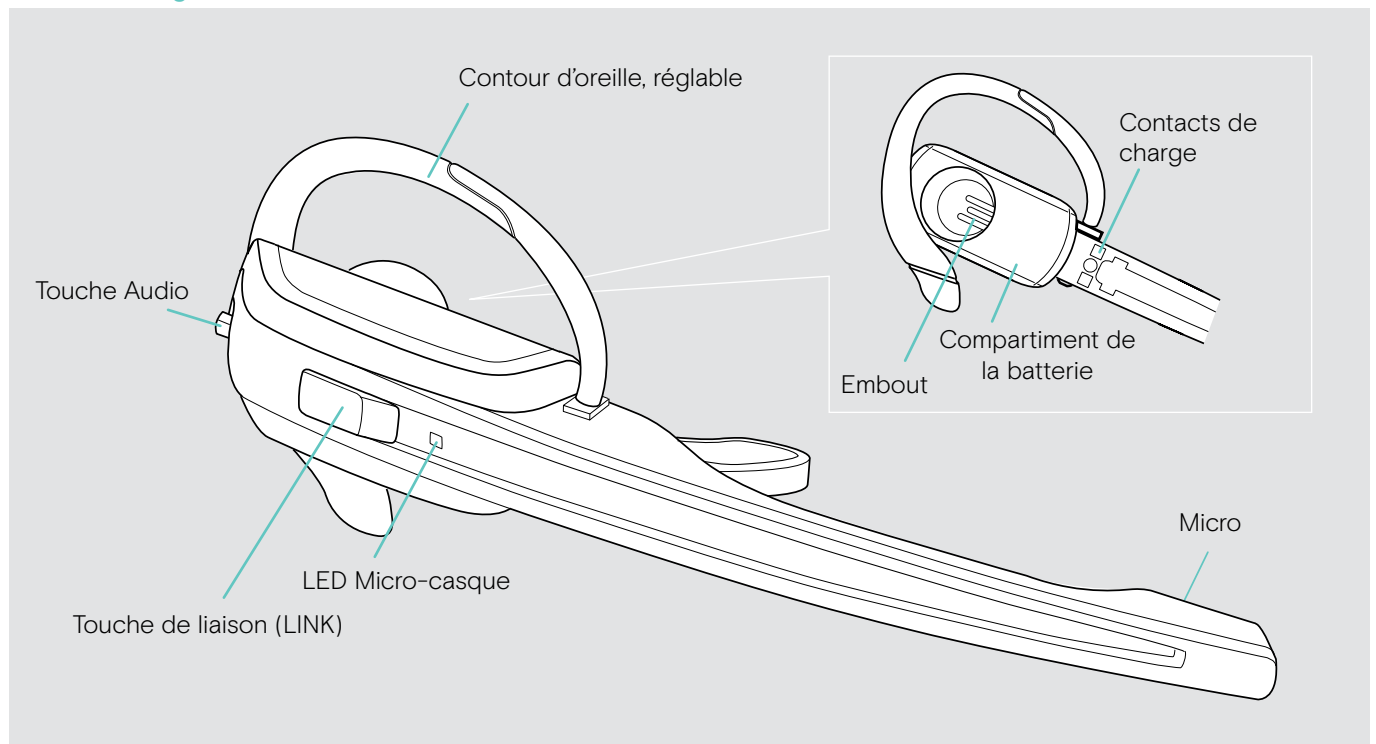



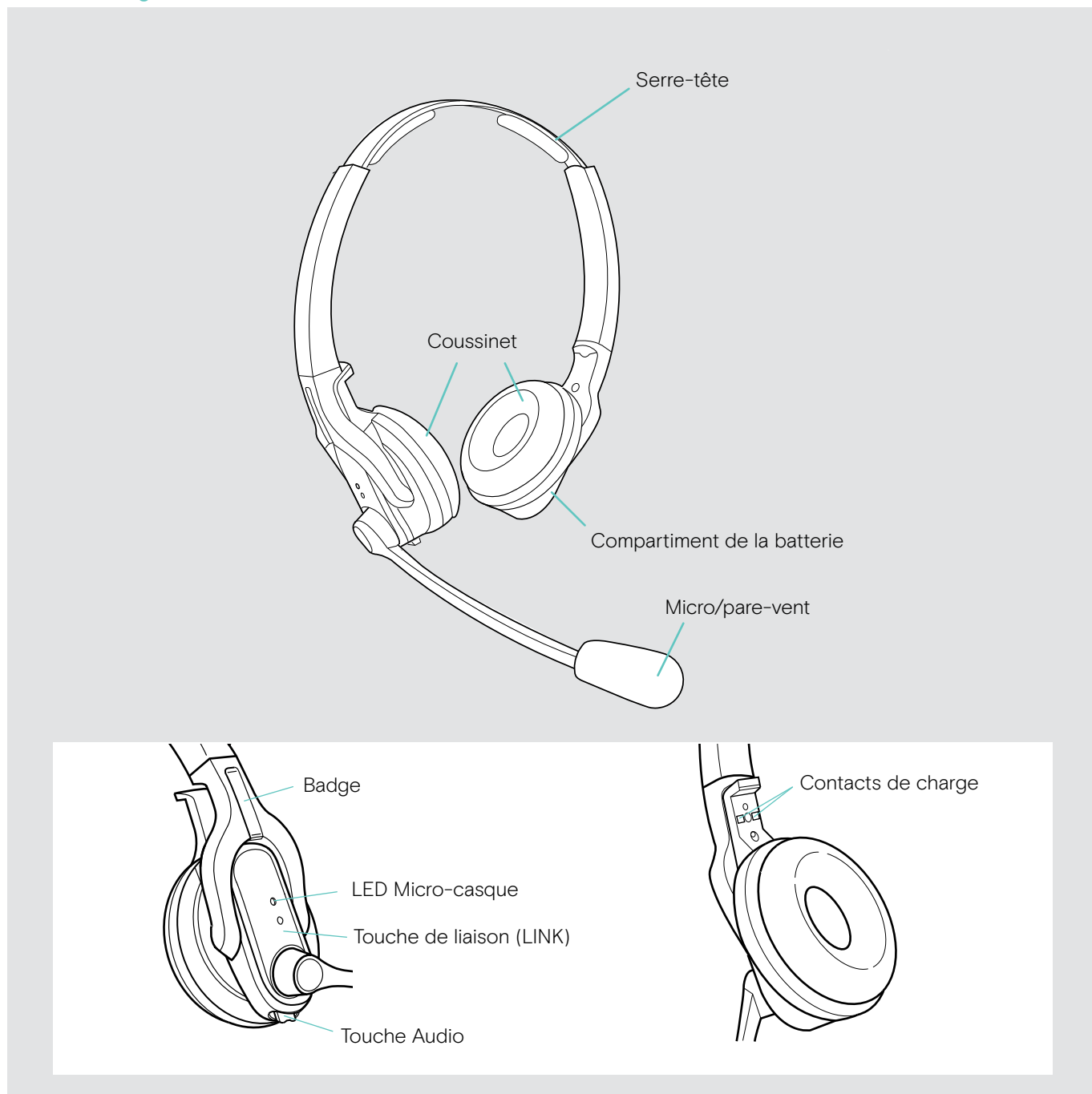

### Présentation générale du D 10 HS II

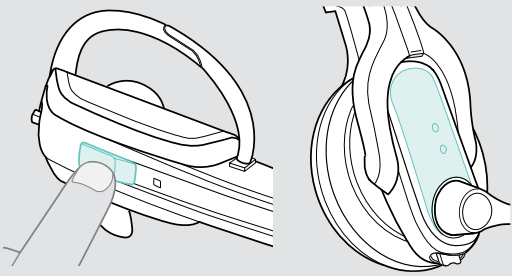

## Présentation générale du D 30 HS

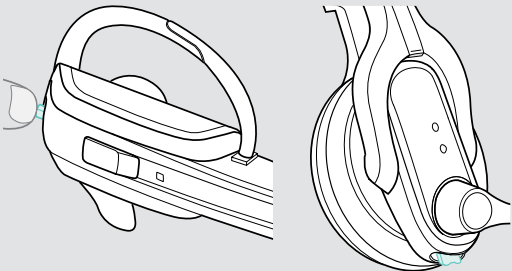









## Présentation générale des touches

| Fonctions   | Page  |    |
|---|---|----|
| <p>Touche Link</p>   |  <p>Établit/coupe la liaison entre le micro-casque et la station de base</p>                                   | 22 |
|   |  <p>Accepter/terminer un appel</p>   | 22 |
|   |  <p>Allumer/éteindre le micro-casque</p>   | 32 |
| <p>Touche audio</p>  |  <p>Règle le volume de la sonnerie, des signaux acoustiques ou du son</p>                                      | 22 |
|   |  <p>Désactive/active le micro</p>  | 24 |
|   |  <p>+ Touche Link :<br/>Change le sens de la fonction de réglage du volume (plus/moins) de la touche Audio</p> | 23 |
|   |  <p>+ Touche Link :<br/>Mode appairage spécial</p>   | 33 |





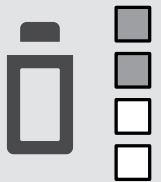

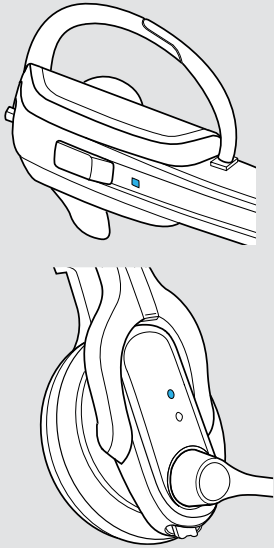

## Présentation générale des LED

### Présentation générale des LED de la station de base

| Station de base  | LED  | Signification  |
|--|--|--|
| LED Link<br>                |   | Liaison établie avec le micro-casque   |
|  |   | Pas de liaison avec le micro-casque  |
|  |   | Micro-casque en mode muet  |
|  |   | Mode veille, micro-casque à portée de la station de base, mais pas de liaison audio      |
| LED d'appel entrant<br>     |   | Appel entrant  |
| LED de statut de charge<br> |   | Le segment 1 de la LED clignote :<br>Niveau de charge de la batterie rechargeable faible |
|  |  | Les segments LED 1 à 4 sont allumés :<br>Batterie rechargeable chargée                   |

### Présentation générale des LED du micro-casque

| Casque  | LED   | Signification   |
|---|---|---|
|  |  | Le micro-casque est en cours de chargement sur la station de base   |
|   |  | Liaison établie avec la station de base   |
|   |  | Niveau de charge de la batterie rechargeable faible   |
|   |  | <ul style="list-style-type: none"> <li>Le mode veille ou le micro-casque est éteint</li> <li>La batterie rechargeable du casque est entièrement chargée</li> </ul>  |
|   |  | <ul style="list-style-type: none"> <li>Mode appairage spécial</li> <li>Le sens de la fonction de réglage du volume (plus/moins) de la touche Audio change</li> <li>Appairage d'un micro-casque supplémentaire avec la station de base</li> <li>Conférence téléphonique</li> </ul> |

## Configuration et connexion de la station de base



### Configuration de la station de base

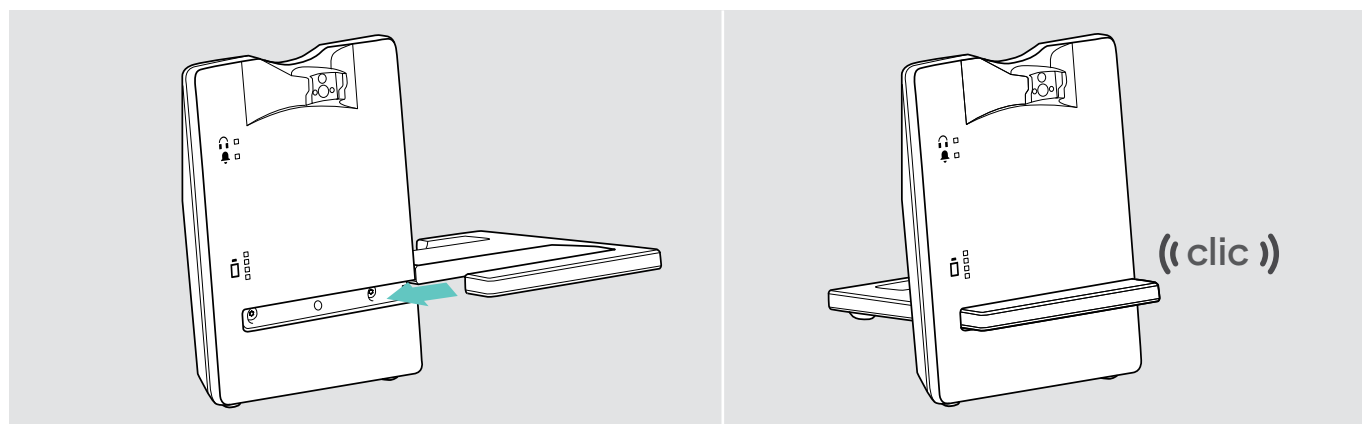

- > Insérez le support dans le renforcement de la station de base.
- > Placez la station de base à une distance minimale de 15 cm du téléphone fixe.

### Raccordement de la station de base à l'alimentation secteur

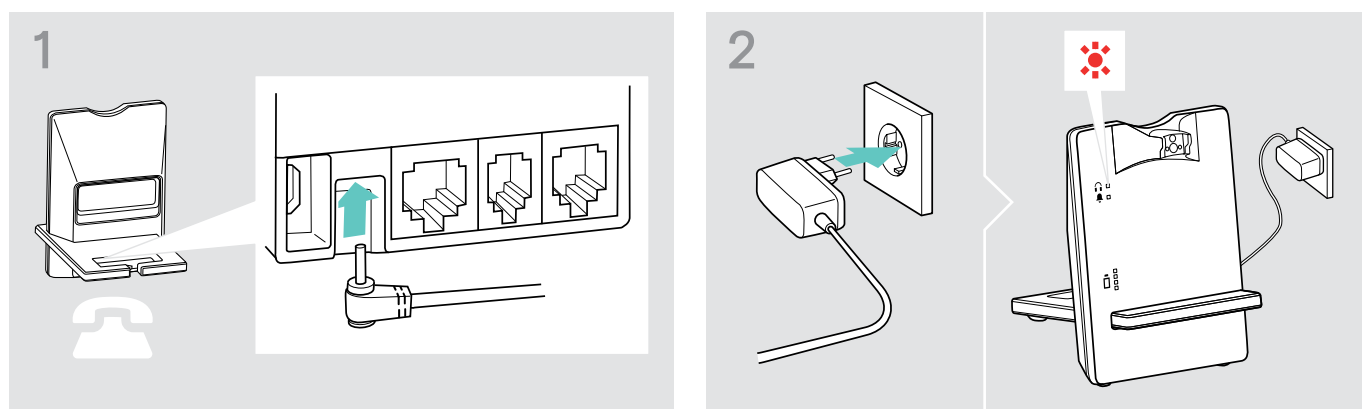

- > Branchez la fiche de l'unité d'alimentation dans la prise DC IN (repère jaune).
- > Branchez le bloc d'alimentation sur une prise murale. Le voyant Link s'allume en rouge.

### Débranchement de la station de base de l'alimentation secteur

- > Débranchez le bloc d'alimentation de la prise murale si le produit reste inutilisé pendant une période prolongée.

## Connexion de la station de base à un téléphone fixe

- > Vérifiez quelle est l'option de connexion qui convient le mieux à votre téléphone.
- > Suivez les instructions du chapitre correspondant.

### Possibilités de connexion

- Connexion à un téléphone fixe sans prise micro-casque **A**
- Connexion à un téléphone fixe avec prise micro-casque **B**
- Connexion à un décrocheur de combiné mécanique en option **C**
- Connexion à une unité de contrôle d'appel électronique (EHS) en option **D**



### Connexion de la station de base à un téléphone fixe sans prise micro-casque

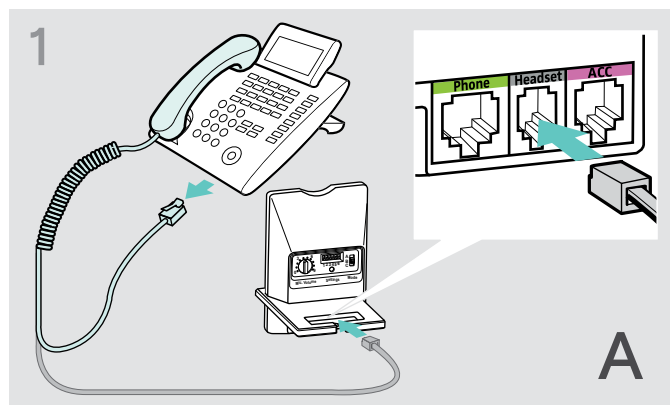

- > Débranchez le câble du combiné du téléphone et branchez-le sur la prise **Combiné** (repère gris) de la station de base.

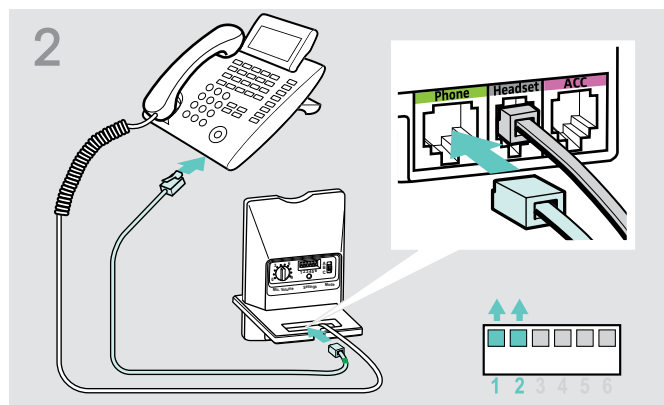

- > Raccordez le câble téléphonique à la la prise combiné du téléphone et à la prise **Téléphone** (repère vert) de la station de base.
- > Utilisez un objet pointu (par ex. un stylo à bille) pour régler les commutateurs DIP 1 et 2 sur la position indiquée.

### Connexion de la station de base à un téléphone fixe avec prise micro-casque

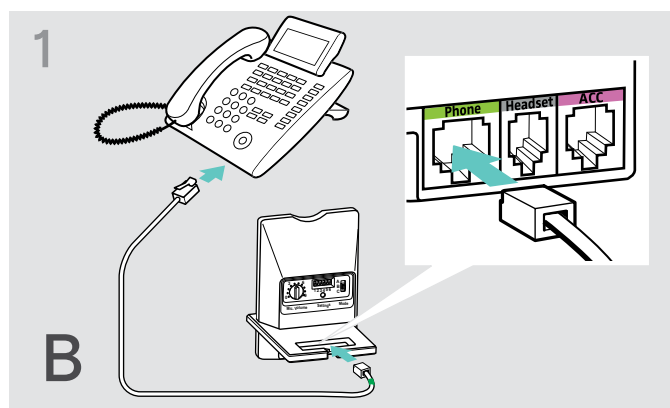

- > Raccordez le câble téléphonique à la prise du micro-casque sur le téléphone et à la prise **Téléphone** (repère vert) sur la station de base.

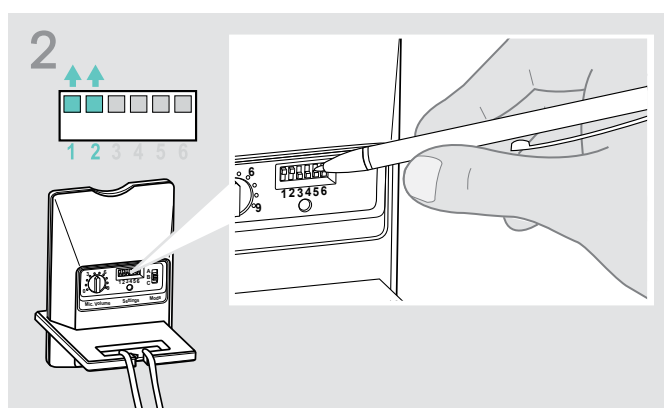

- > Utilisez un objet pointu (par ex. un stylo à bille) pour régler les commutateurs DIP 1 et 2 sur la position indiquée.

### Connexion de la station de base à un dispositif de décroché mécanique en option

Le dispositif de décroché mécanique EPOS HSL 10 II est un accessoire proposé en option, disponible auprès de votre partenaire EPOS. Il vous permet de prendre des appels même lorsque vous êtes loin de votre bureau.

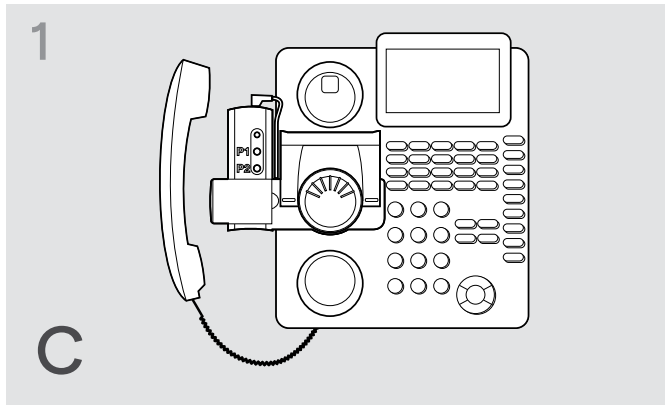

- > Connectez la station de base au téléphone fixe comme décrit au chapitre A.
- > Connectez le dispositif de décroché mécanique à la prise ACC de la station de base.

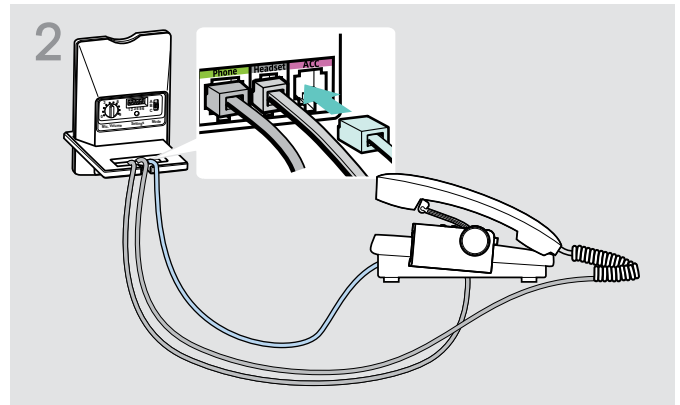

- > Connectez le dispositif de décroché mécanique au téléphone fixe. Pour plus d'informations, se reporter au mode d'emploi du dispositif de décroché mécanique HSL 10 II.

### Connexion de la station de base à une unité de contrôle d'appel électronique (EHS) en option

Les câbles de connexion EHS nécessaires ainsi que les câbles adaptateurs pour les normes spécifiques au fabricant sont disponibles auprès de votre partenaire EPOS.

Pour de plus amples informations sur les téléphones et les câbles adaptés, rendez-vous sur [eposaudio.com/compatibility](http://eposaudio.com/compatibility). Les Quick guides (guides de prise en main rapide) sont fournis avec les câbles ou sont disponibles sur la page produit de notre site Web : l'adresse [eposaudio.com](http://eposaudio.com).

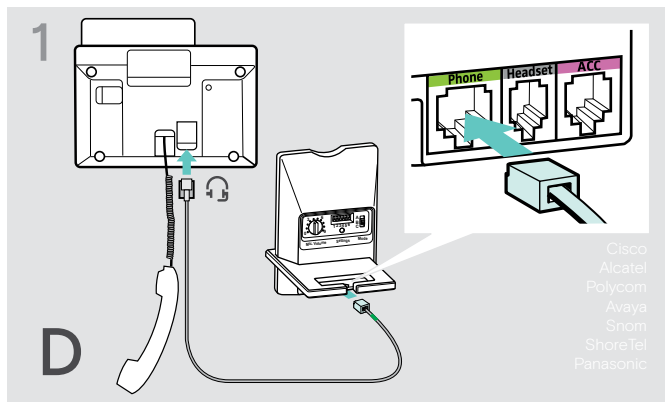

- > Connectez la station de base au téléphone fixe comme décrit dans le Quick guide du câble.

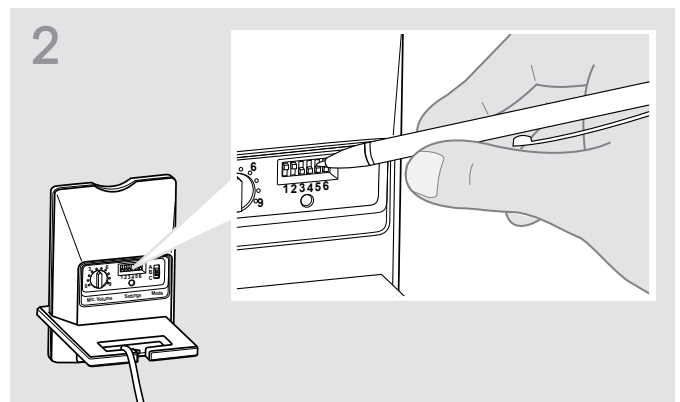

- > Utilisez un objet pointu (par ex. un stylo à bille) pour régler le commutateur DIP sur la position indiquée dans le Quick guide du câble.

## Connexion de la station de base à un ordinateur

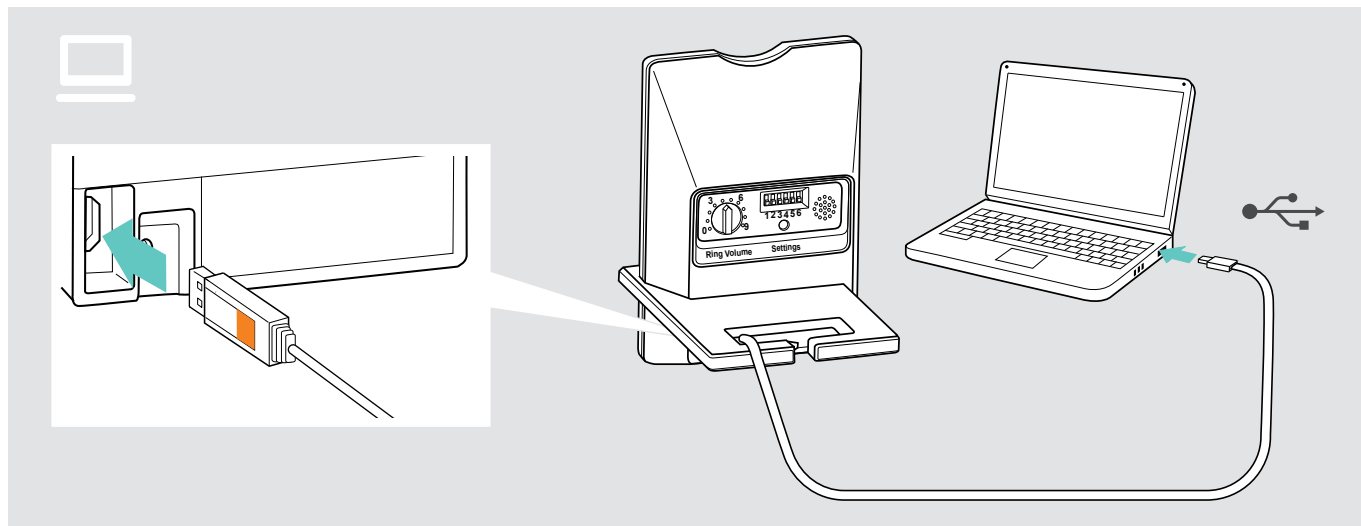

- > Raccordez le câble USB à la prise **PC** (repère orange) de la station de base et à une prise USB de votre ordinateur. Le système d'exploitation détecte le périphérique audio USB et installe les pilotes requis.

### Installation du logiciel EPOS

Le logiciel EPOS vous permet d'apporter de la valeur ajoutée à vos produits EPOS. **EPOS Connect** facilite l'installation, la configuration et la mise à jour de votre série IMPACT D.

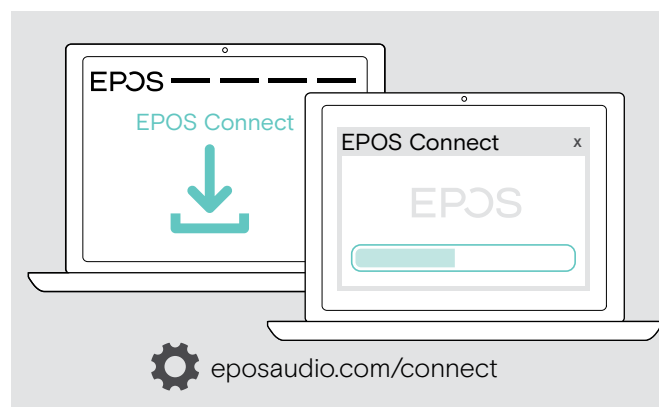

- > Téléchargez le logiciel sur [eposaudio.com/connect](https://www.eposaudio.com/connect).
- > Installez le logiciel. Pour installer le logiciel, vous avez besoin de droits d'administrateur sur votre ordinateur. Si nécessaire, contactez votre service TI.

Pour effectuer des appels via l'ordinateur :

- > Installez un softphone (VoIP Software) tel que Skype Entreprise ou demandez de l'aide à votre administrateur.

## Recharge du micro-casque

- > Chargez la batterie rechargeable pendant au moins 20 minutes sans interruption avant la première utilisation. Un processus de charge complet dure environ 60 minutes.

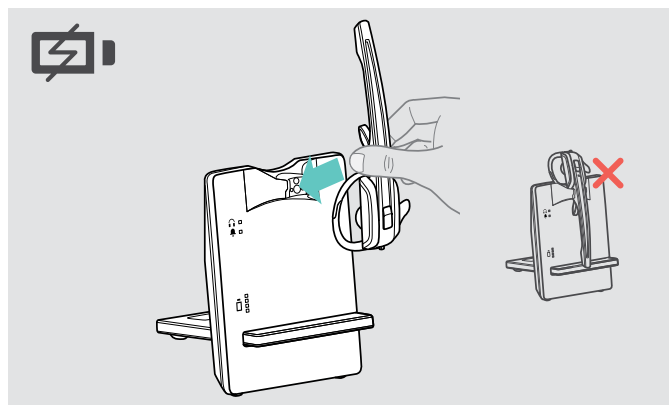

- > Positionnez le casque sur le support magnétique de la station de base.

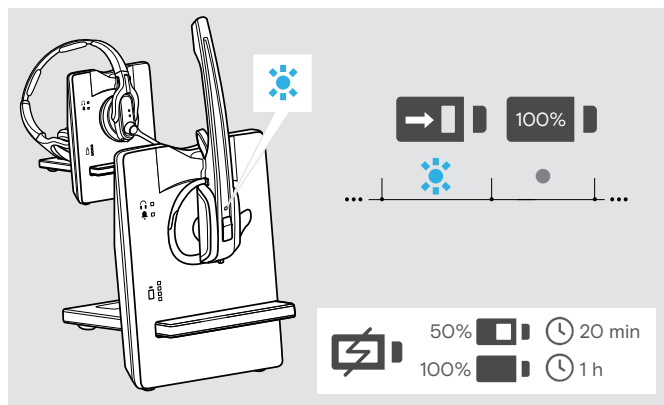

La LED Micro-casque s'allume en bleu et la batterie rechargeable est en train de charger (voir page 31).

Pendant le premier processus de charge, il peut s'écouler jusqu'à 5 minutes avant que la LED Micro-casque s'allume en bleu.

## Réglage individuel du micro-casque

### Utilisation du micro-casque D 10 HS II avec le contour d'oreille

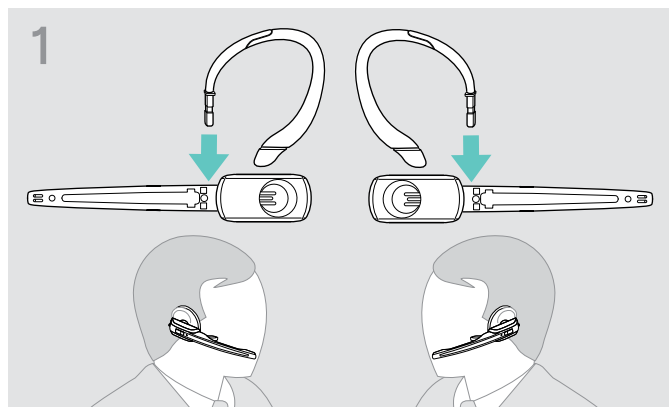

> Changez le côté de port le cas échéant.

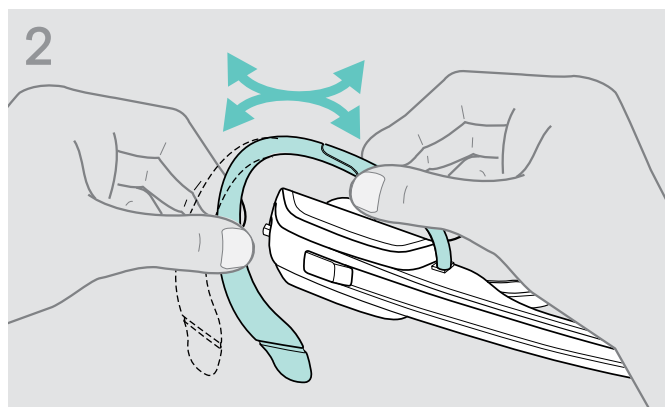

> Préformez le contour d'oreille en le pliant légèrement.

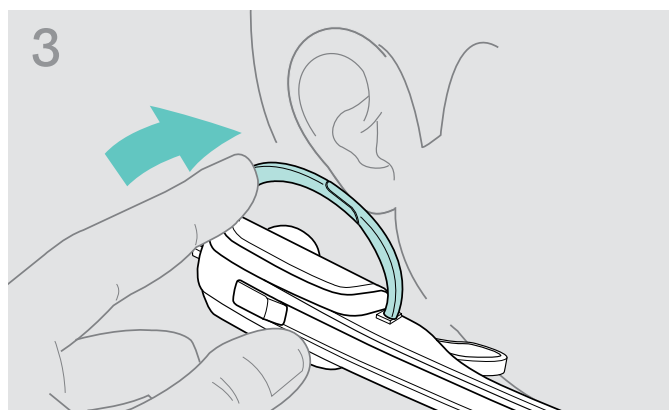

> Placez le contour d'oreille autour de l'oreille.

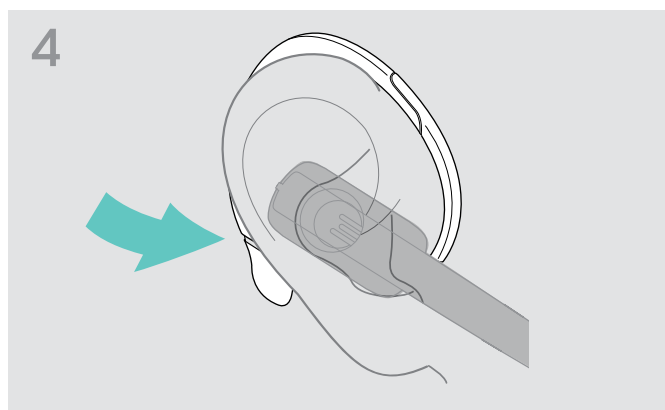

> Pliez le contour d'oreille flexible afin que le micro-casque repose confortablement et en toute sécurité sur l'oreille.

## Utilisation du micro-casque D 10 HS II avec le serre-tête

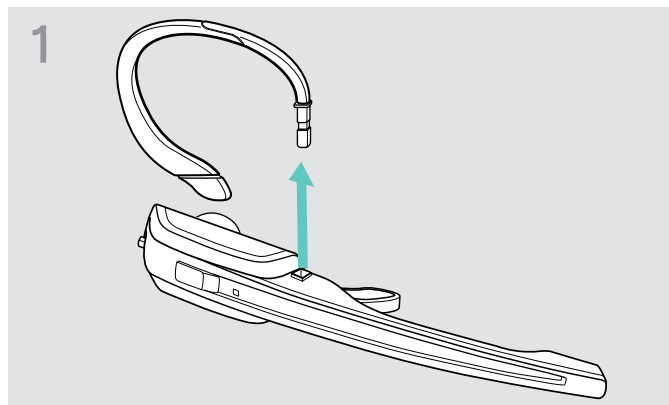

> Retirez le contour d'oreille en le tirant délicatement vers le haut.

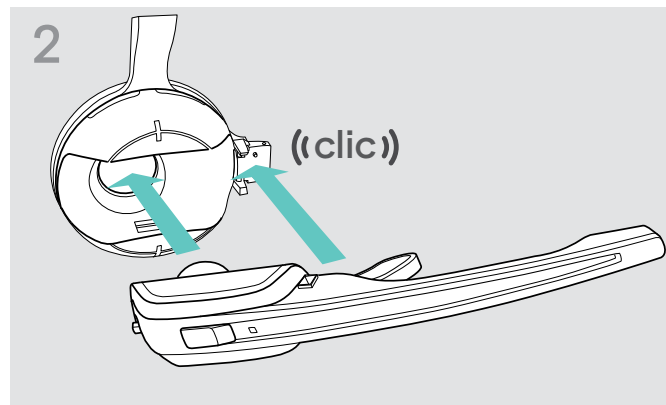

> Fixez le micro-casque au support du serre-tête.

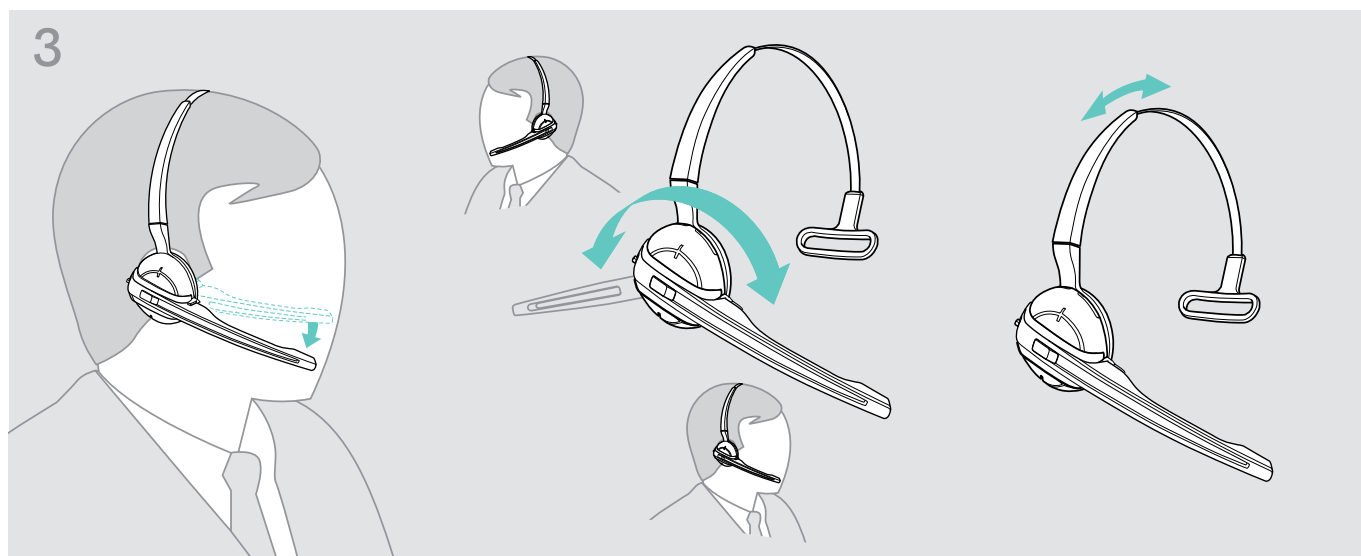

> Réglez la perche du micro et le micro-casque afin que le coussinet repose confortablement sur l'oreille droite ou gauche.

## Réglage et port du micro-casque D 30 HS

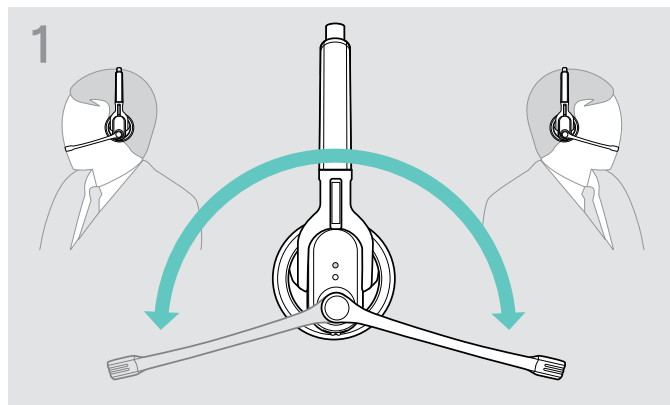

> Faites pivoter la perche du micro.

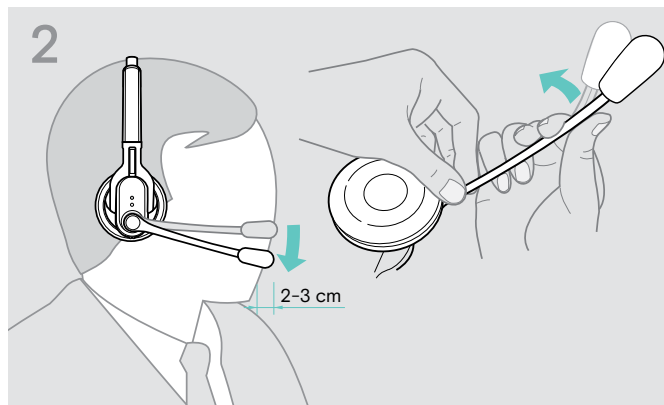

> Pliez la perche du micro de manière à positionner celui-ci à environ 2 cm du coin de votre bouche.

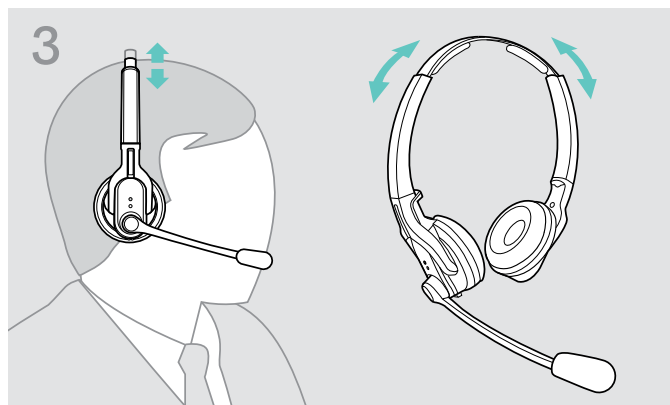

> Réglez le micro-casque pour que les coussinets d'oreille soient confortablement posés sur vos oreilles.



## Configuration du système de micro-casque

### Réglage du système de micro-casque à l'aide des commutateurs DIP

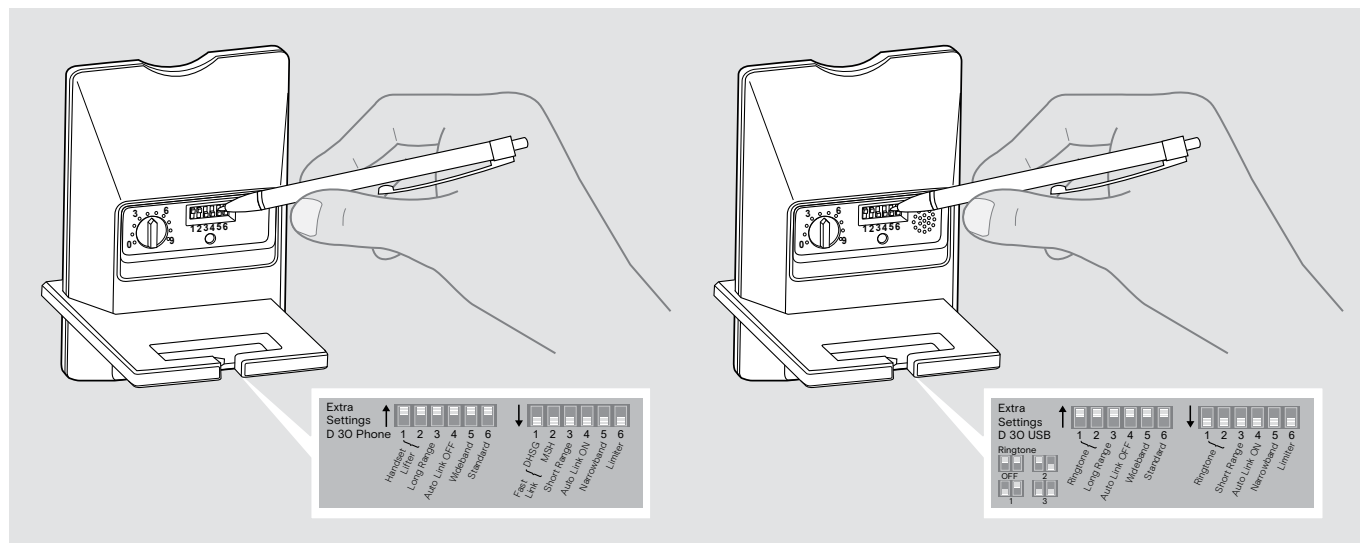

> Utilisez un objet pointu (par ex. un stylo à bille) pour régler les commutateurs DIP sur la position voulue.

### Configuration du dispositif de décroché mécanique – commutateurs DIP 1 et 2

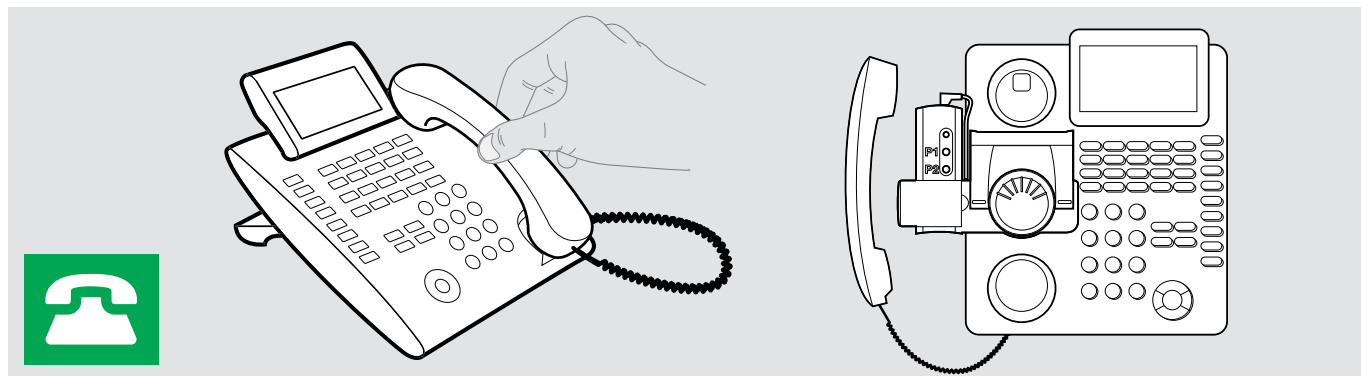

| Position du commutateur | Fonction   |
|-------------------------|--|
| <p>1 2 3 4 5 6</p>      | <p><b>Opération manuelle</b><br/>           Décrocher/raccrocher le combiné manuellement ou avec le dispositif de décroché mécanique HSL 10 II.</p>  |
| <p>1 2 3 4 5 6</p>      | <p><b>Dispositif de décroché électronique (standard DHSG)</b><br/>           Contrôle des appels via le système de micro-casque.<br/>           Pour un établissement plus rapide de la liaison, voir Fast Link.</p>   |
| <p>1 2 3 4 5 6</p>      | <p><b>Dispositif de décroché électronique (standard MSH)</b><br/>           Contrôle des appels via le système de micro-casque.</p>  |
| <p>1 2 3 4 5 6</p>      | <p><b>Fast Link pour standard DHSG et dispositif de décroché mécanique HSL 10 II</b><br/>           Recommandé pour les personnes qui passent beaucoup d'appels.<br/>           Autonomie de la batterie réduite.<br/>           Établissement rapide de la liaison, sans retard, grâce à une liaison masquée avec la station de base.</p> |

## Réglage des sonneries de la station de base – commutateurs DIP 1 et 2

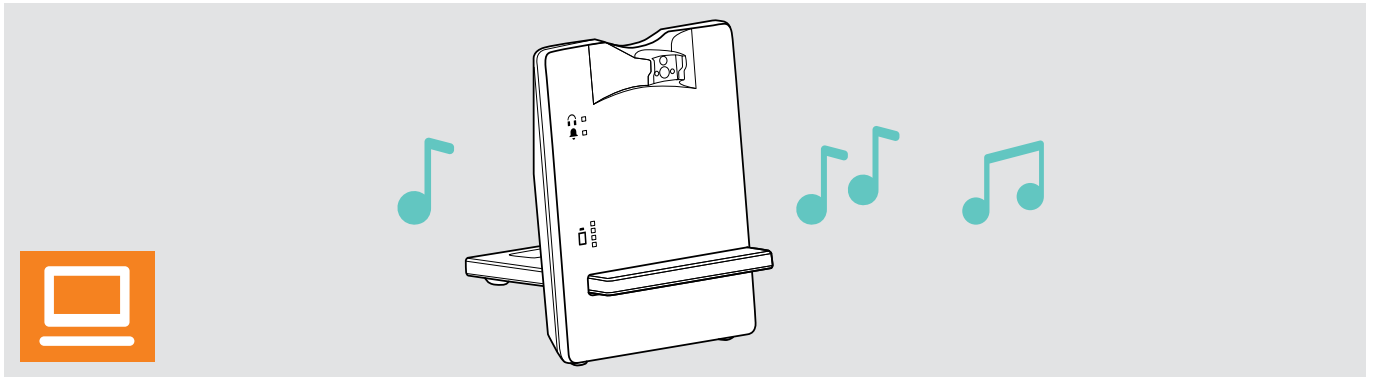

| Position du commutateur | Fonction            |
|-------------------------|---------------------|
|                         | Sonnerie désactivée |
|                         | Sonnerie 1 activée  |
|                         | Sonnerie 2 activée  |
|                         | Sonnerie 3 activée  |

## Réglage de la portée radio – commutateur DIP 3

Quand de nombreux systèmes DECT sont utilisés dans un espace confiné, des interférences peuvent se produire. Dans ce cas, il est conseillé de modifier la portée radio.



| Position du commutateur | Fonction   |
|-------------------------|--|
|                         | Portée radio standard  |
|                         | <b>Portée radio réduite</b><br>Utilisez ce paramètre pour éviter les interférences avec d'autres systèmes DECT<br>Portée d'environ 10 m en intérieur |

## Établissement automatique de la connexion sans fil entre le micro-casque et la station de base (Liaison Auto) – commutateur DIP 4



### Position du commutateur

### Fonction

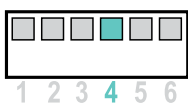

#### Établissement manuel de la liaison

Lorsque vous retirez le micro-casque de la station de base, la liaison sans fil entre ces derniers doit être établie manuellement.



#### Établissement automatique de la liaison – Liaison Auto

Lorsque vous retirez le micro-casque de la station de base, la liaison sans fil entre ces derniers est établie automatiquement.

## Commutation entre la transmission audio à large bande et à bande étroite – commutateur DIP 5

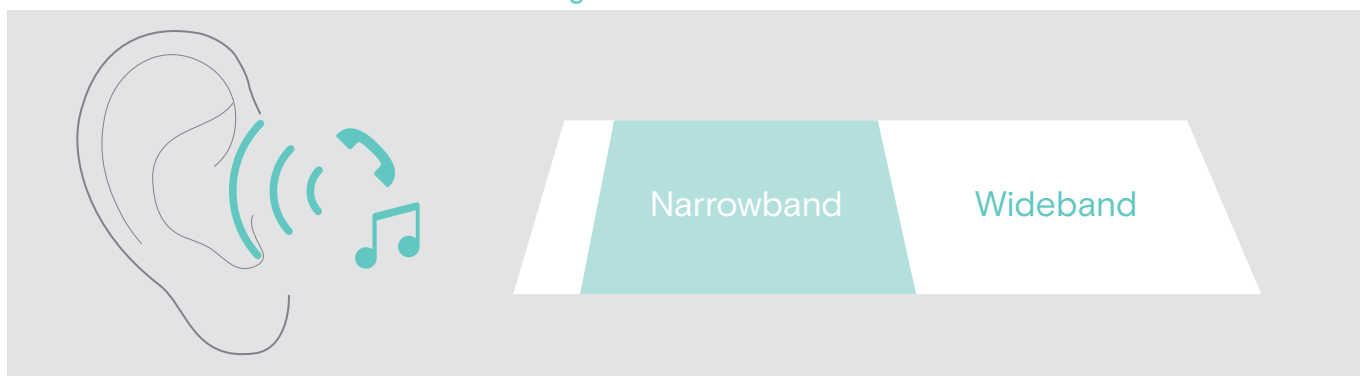

### Position du commutateur

### Fonction

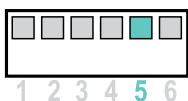

#### Transmission audio large bande

Réglage automatique de la fréquence des appels à large bande et à bande étroite. La transmission audio large bande est, par exemple, prise en charge par Skype et offre une qualité vocale élevée.

Autonomie de la batterie : 8 heures

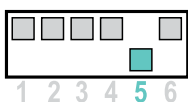

#### Transmission audio bande étroite

Autonomie : 12 heures

### Limitation du volume – commutateur DIP 6

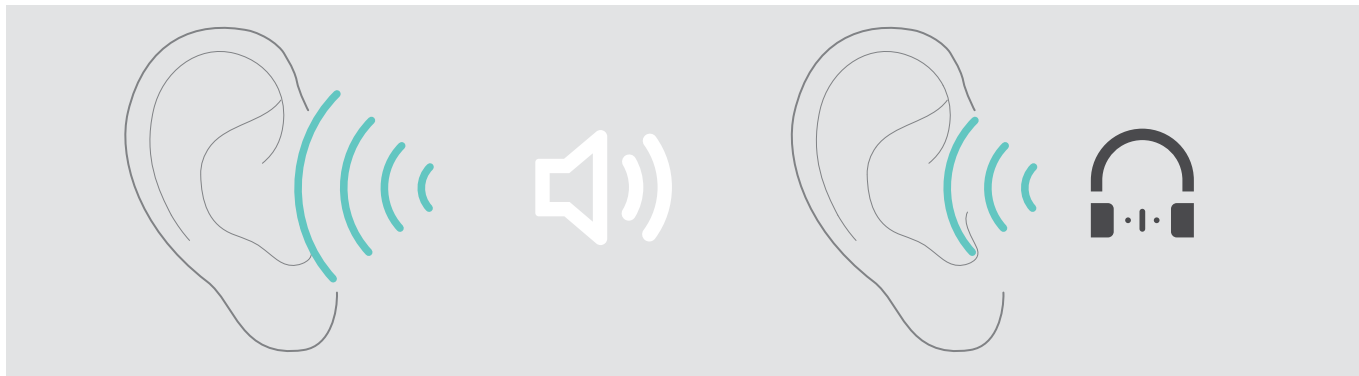

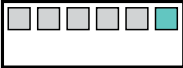
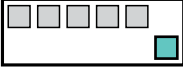
| Position du commutateur  | Fonction  |
|--|---|
| <br>1 2 3 4 5 6 | <b>Limitation standard</b>  |
| <br>1 2 3 4 5 6 | <b>Volume limité</b> (selon pays) <ul style="list-style-type: none"> <li>• Version AU : conforme à la directive AS/ACIF G616:2006</li> <li>• Version EU et US : conforme à la directive 2003/10/CE</li> </ul> |

## Réglage du signal sonore au moyen de la tonalité



> Mettez le micro-casque.

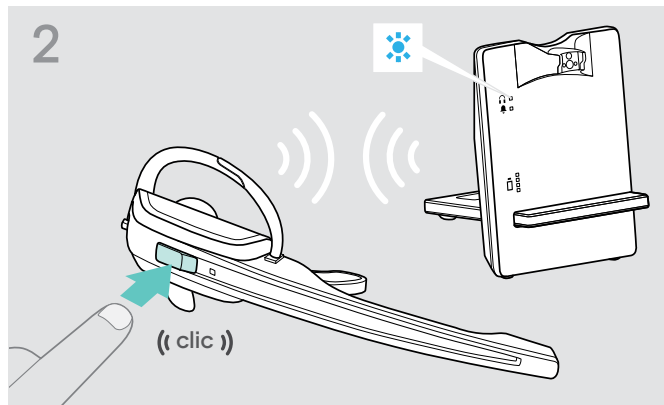

> Appuyez sur la touche « Link » du micro-casque. Le voyant LED Link de la station de base s'allume en bleu.

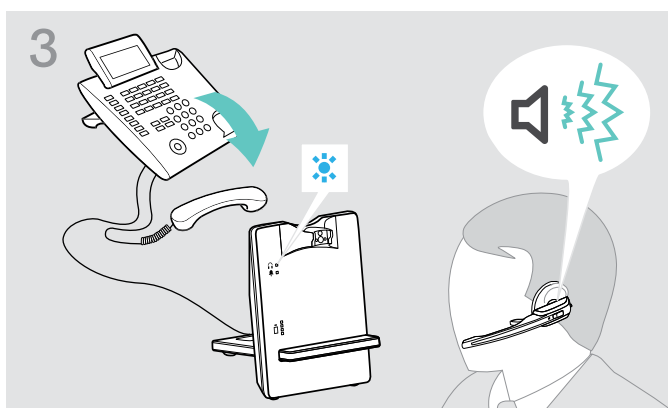

> Soulevez le combiné. Vous entendez une tonalité.

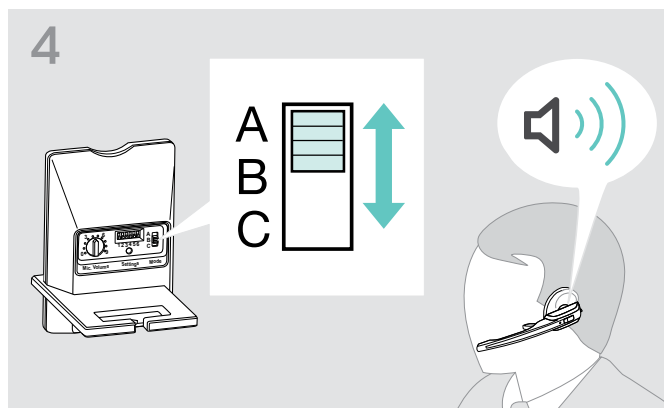

> Placez le commutateur ABC en position A, B ou C de manière à entendre une tonalité claire dans le micro-casque.

## Réglage du volume de la transmission

### Réglage du volume du micro de la transmission d'appel

Par défaut, le réglage du volume du micro est réglé sur la position 4. Ce réglage convient à la plupart des téléphones.

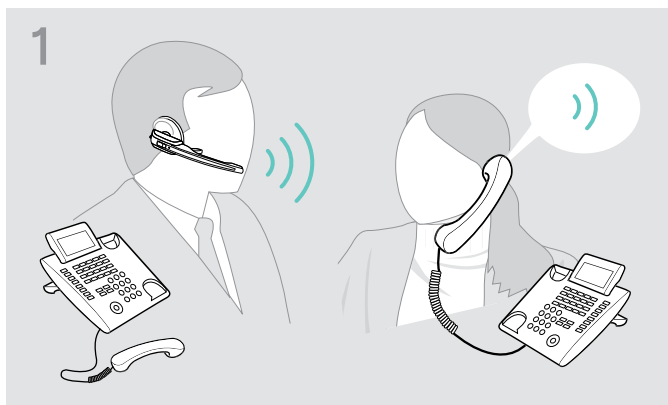

> Appelez quelqu'un qui vous aidera à trouver le réglage de sensibilité adapté à votre micro (voir page 17).

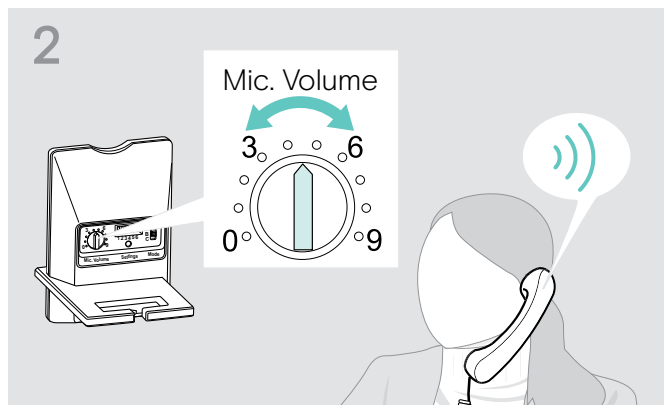

> Tournez la molette de contrôle du volume du micro de manière à ce que votre interlocuteur puisse vous entendre à un niveau confortable.

### Réglage du volume du micro de la transmission USB

- > Activez cette fonction pour pouvoir utiliser le micro de manière optimale et via votre système d'exploitation.
- > Réglez la sensibilité du micro de manière à ce que votre interlocuteur puisse vous entendre à un niveau confortable (reportez-vous à la fonction Aide de votre système d'exploitation).

## Réglage du volume de la sonnerie

### Réglage du volume de la sonnerie du micro-casque et des signaux acoustiques

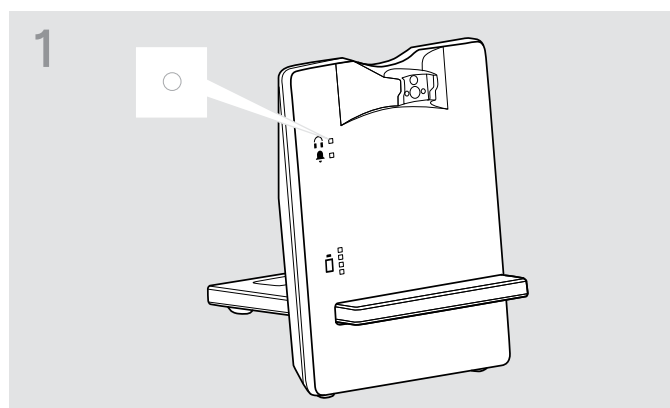

> Assurez-vous que le micro-casque est en mode veille (LED Link de la station de base éteinte). Si nécessaire, appuyez sur la touche Link du micro-casque.

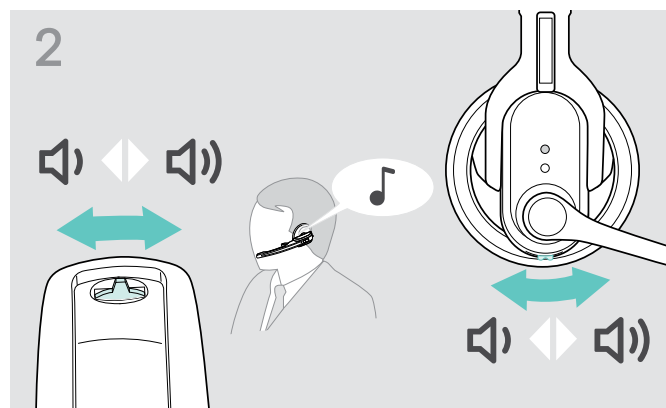

> Déplacez la touche Audio comme indiqué sur l'illustration pour régler le volume. Lorsque le volume minimum ou maximum est atteint, un double bip est émis dans le micro-casque.

### Réglage du volume de la sonnerie de la station de base

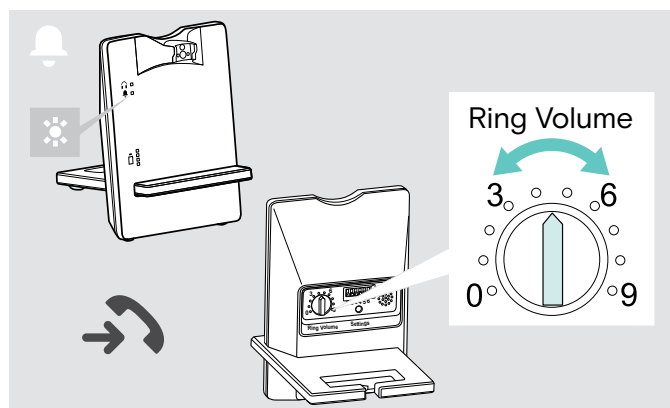

> Tournez la molette de contrôle du volume pour réduire ou augmenter le volume de la sonnerie.



## Réglage de la transmission audio automatique « Auto Audio »

Lorsque la fonction « Auto Audio » est activée et dans le cas d'une connexion USB, les signaux audio, par exemple de Windows® Media Player® ou d'iTunes®, sont automatiquement transmis au micro-casque.

En cas d'appel entrant, la transmission audio s'arrête et vous entendez la sonnerie, par exemple. La fonction « Auto Audio » est activée par défaut.

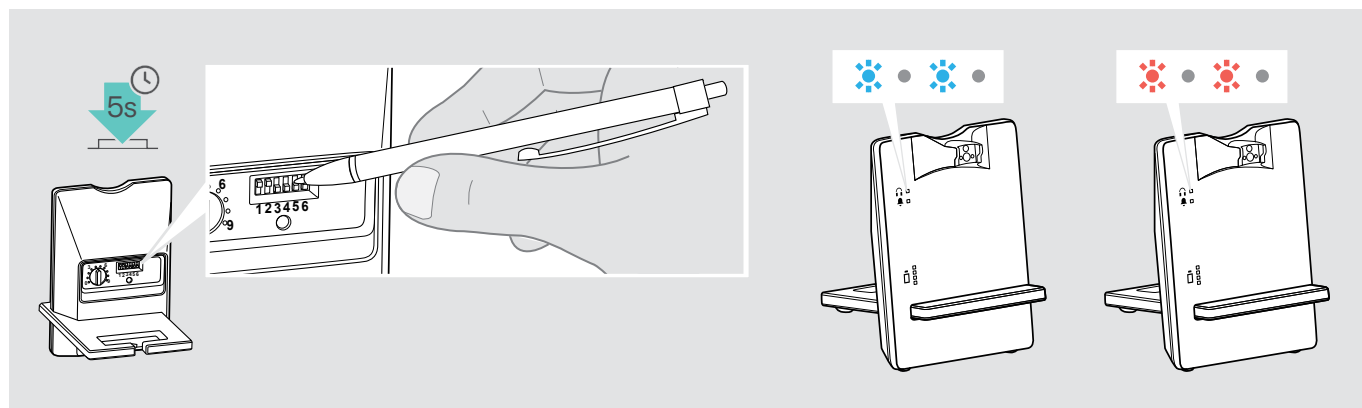

### Activation de la fonction « Auto Audio »

> Utilisez un objet pointu pour appuyer sur la touche SET pendant environ 5 secondes.  
La LED Link clignote rapidement en bleu plusieurs fois.

### Désactivation de la fonction « Auto Audio »

> Utilisez un objet pointu pour appuyer sur la touche SET pendant environ 5 secondes.  
La LED Link clignote rapidement en rouge plusieurs fois.

# Passer des appels avec le micro-casque

## Réglage du volume



### ATTENTION

**Des volumes trop élevés endommagent l'audition !**

L'écoute à des niveaux de volume élevés pendant de longues durées peut causer des problèmes d'audition permanents.

- > Réglez le volume à un niveau bas avant de mettre le micro-casque en marche.
- > Ne vous exposez pas continuellement à des volumes élevés.

### Réglage du volume du signal sonore

Le volume du signal sonore peut être réglé via la tonalité ou pendant un appel.

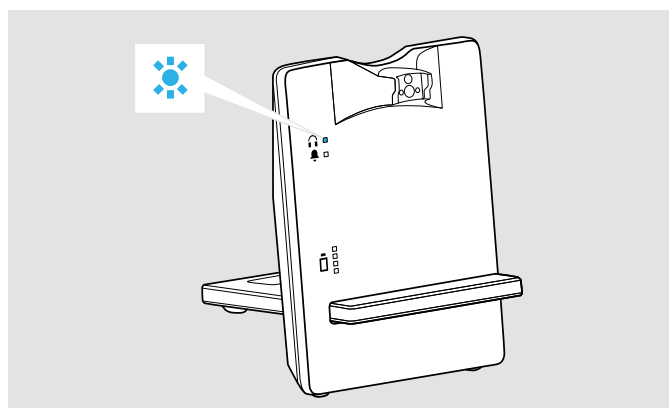

- > Assurez-vous qu'une liaison est établie entre le micro-casque et la station de base (la LED Link de la station de base s'allume en bleu).  
Si nécessaire, appuyez sur la touche « Link » du micro-casque.

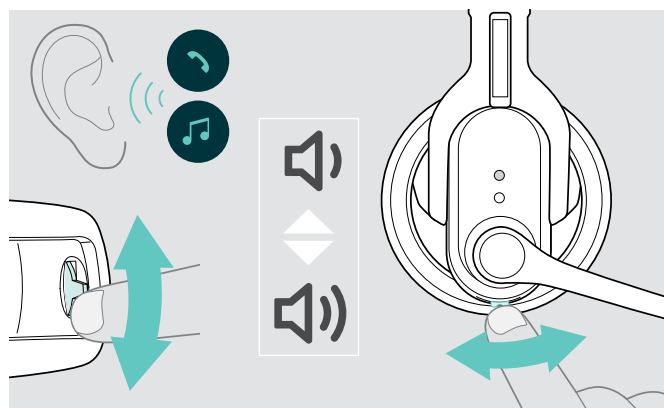

- > Déplacez la touche Audio comme indiqué sur l'illustration pour régler le volume.  
Lorsque le volume minimum ou maximum est atteint, un double bip est émis dans le micro-casque.

### Changement du sens de réglage du volume (plus/moins)

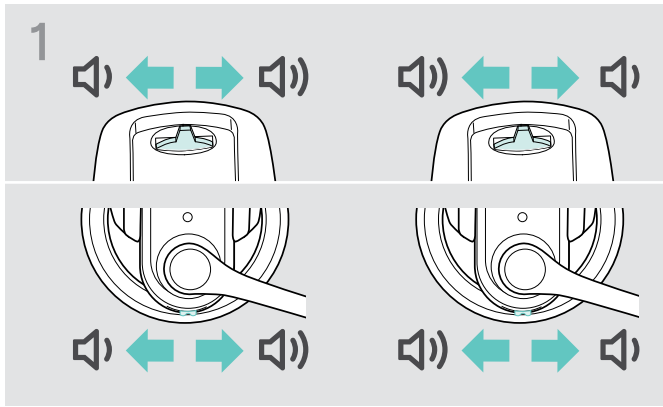

> Sur la touche Audio, vérifiez quelle direction est affectée à la "baisse du volume".

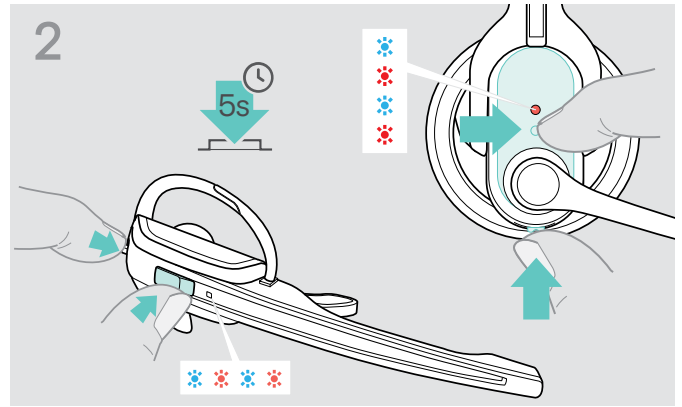

> Appuyez simultanément sur les touches Link et Audio et maintenez-les enfoncés pendant 5 secondes. La LED Micro-casque clignote alternativement en bleu et en rouge.

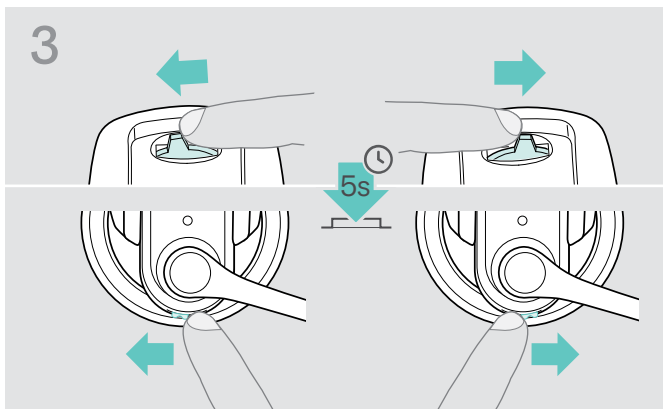

> Appuyez sur la touche Audio dans le sens « baisse du volume » jusqu'à ce que le voyant à LED Micro-casque s'éteigne.

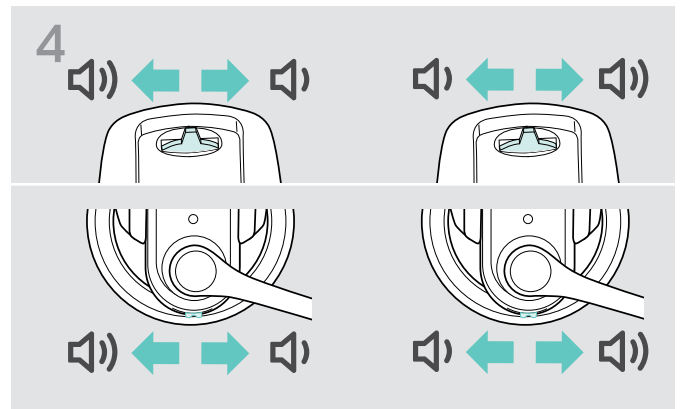

Le sens de la fonction de réglage du volume affectée à la touche Audio est modifié (plus/moins). Le micro-casque passe en mode veille.



## Désactivation du micro du micro-casque (mode muet)

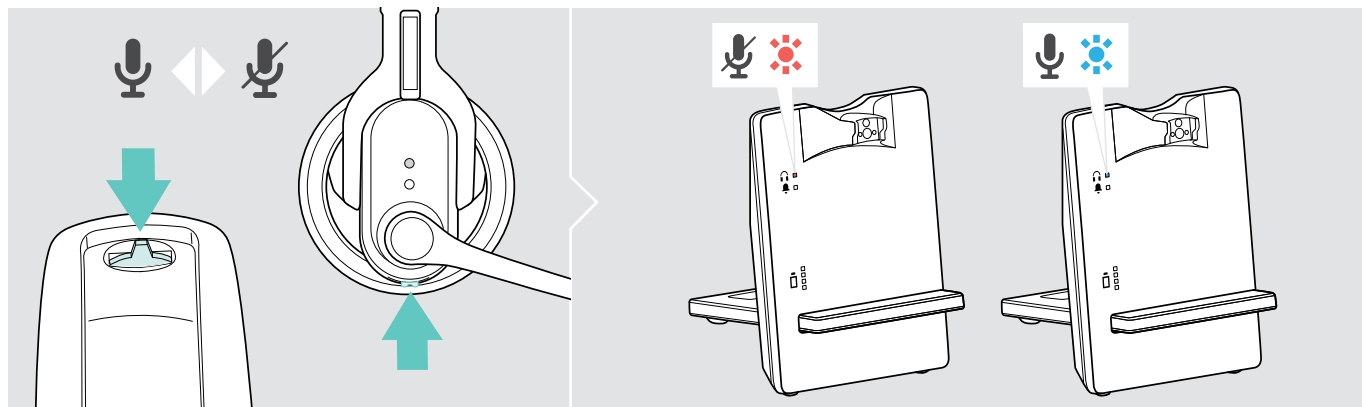

- > Appuyez sur la touche Audio.  
Votre micro est coupé. Lorsque le micro est coupé (mode muet), la LED Link de la station de base clignote en rouge.

## Réactivation du micro du micro-casque

- > Appuyez sur la touche Audio.  
Vous entendez un signal sonore dans le micro-casque. Le mode muet est désactivé et la LED Link de la station de base s'allume en bleu.

## Sortie de la zone de portée du DECT

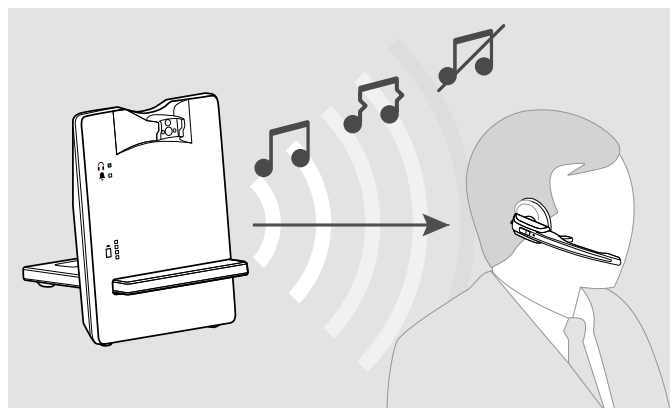

Dans les immeubles de bureaux standard, la portée entre le micro-casque et la station de base est de 55 m.

Si au cours d'un appel, la qualité audio se détériore ou la liaison est complètement coupée, une série de bips de moins en moins forts est émise dans le micro-casque. La LED Link de la station de base s'allume en rouge.

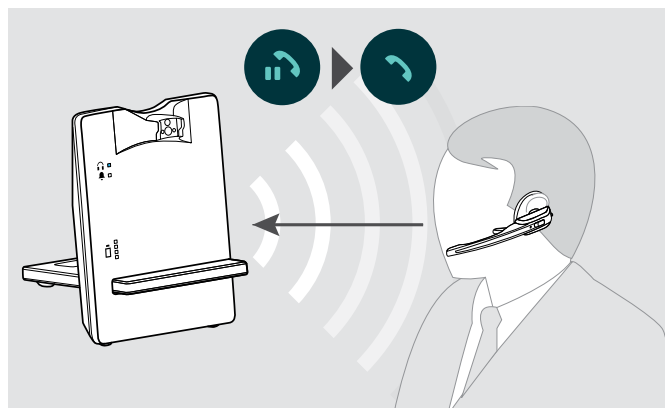

- > Revenez dans la portée DECT de la station de base dans un délai de 60 secondes.  
Vous entendez une sonnerie dans le micro-casque.
- > Appuyez sur la touche Link du micro-casque pour reprendre l'appel.  
Si votre softphone prend en charge le contrôle des appels, l'appel est automatiquement coupé 60 secondes après la sortie de la zone de portée DECT.

## Appel via le téléphone fixe avec le micro-casque

### Établissement/coupure d'une liaison sans fil

Si vous voulez utiliser le micro-casque pour accepter, lancer ou terminer un appel, une liaison sans fil entre le micro-casque et la station de base doit être établie. Vous avez le choix entre un établissement de la liaison manuel ou automatique (voir « Liaison Auto » en page 18) :

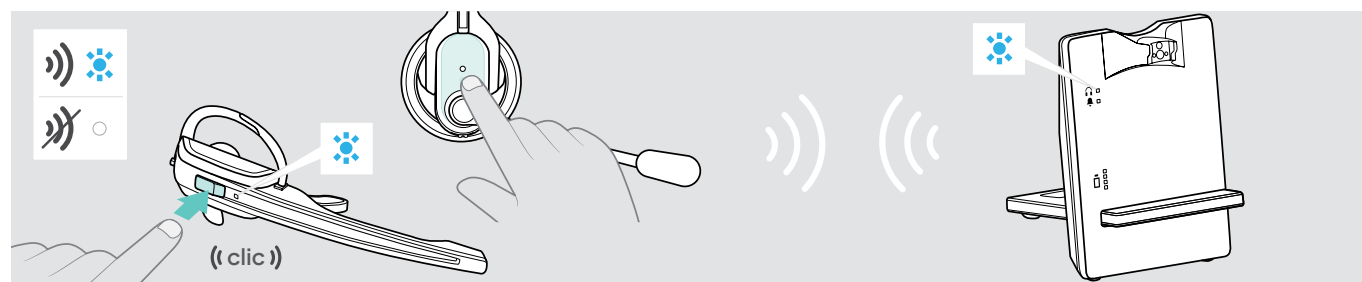

- > Appuyez sur la touche « Link » du micro-casque.
  - La liaison est établie. La LED Link de la station de base s'allume en bleu et la LED Micro-casque clignote lentement en bleu. **OU**
  - La liaison est coupée. La LED Link de la station de base et la LED Micro-casque s'éteignent. Le micro-casque est en mode veille.



Si votre téléphone dispose d'un dispositif de décroché électronique intégré prenant en charge le standard MSH, la liaison sans fil entre le micro-casque et la station de base ne peut être coupée qu'en plaçant le casque sur la station de base.

### Gestion des appels sans utiliser la fonctionnalité de contrôle des appels

**Prendre un appel :** Vous entendez la sonnerie du téléphone fixe.

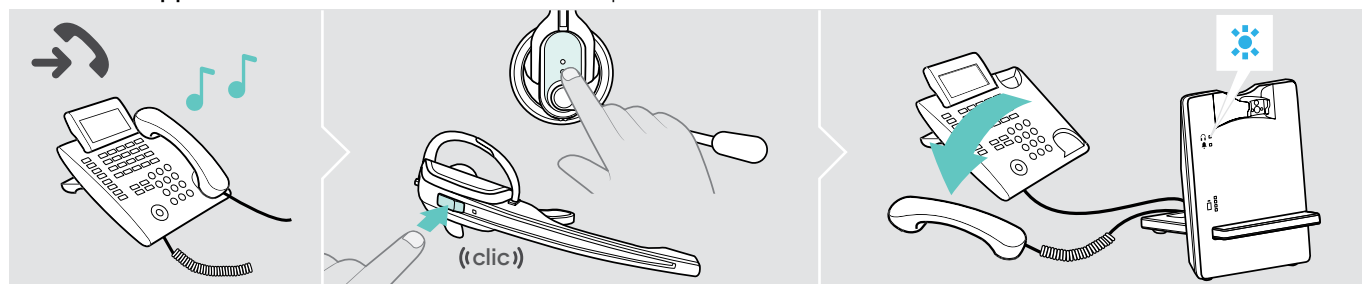

- > Appuyez sur la touche « Link » du micro-casque.
- > Dérochez le combiné ou appuyez sur la touche « Accepter l'appel » de votre téléphone fixe.

**Passer un appel :**

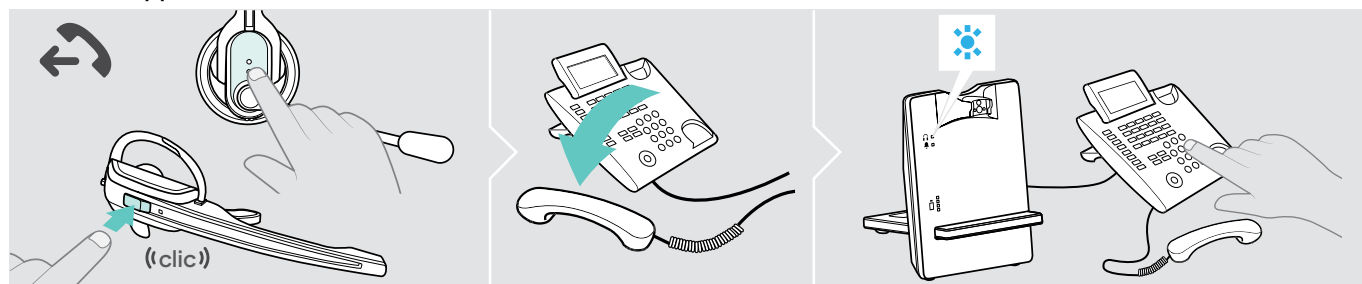

- > Appuyez sur la touche Link du micro-casque pour établir une liaison entre la station de base et le micro-casque.
- > Dérochez le combiné et composez le numéro souhaité. La connexion téléphonique est établie.

**Terminer un appel :**

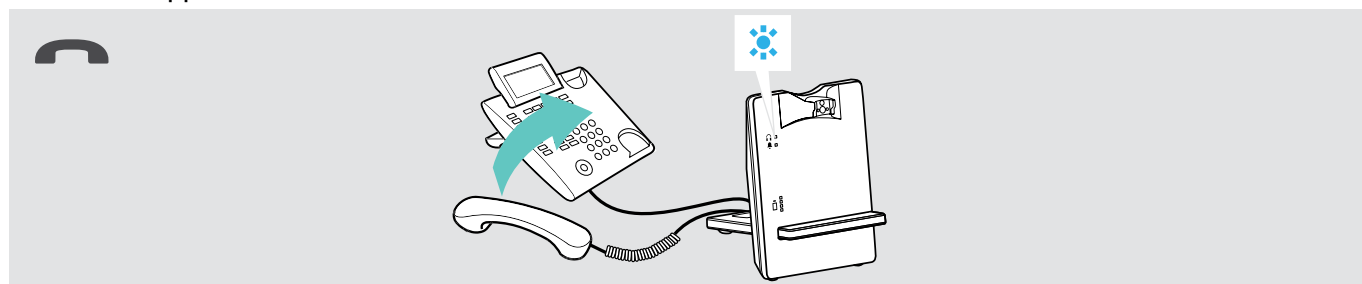

- > Raccrochez le combiné ou appuyez sur la touche « Terminer l'appel » de votre téléphone fixe.

## Gestion des appels via une fonctionnalité de contrôle des appels (EHS, HSL 10 II)

**Prendre un appel :** Vous entendez une sonnerie dans le micro-casque.

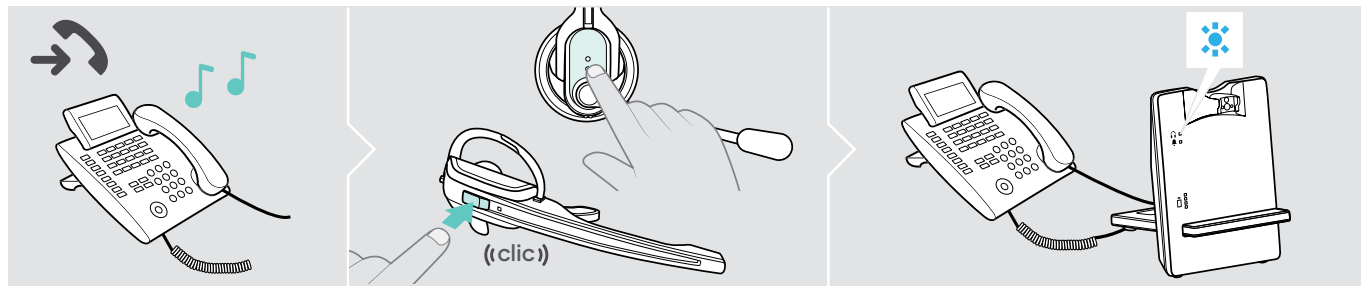

- > Appuyez sur la touche Link du micro-casque pour prendre l'appel.  
Le dispositif de décroché mécanique permet de « décrocher » le combiné.

**Passer un appel :**

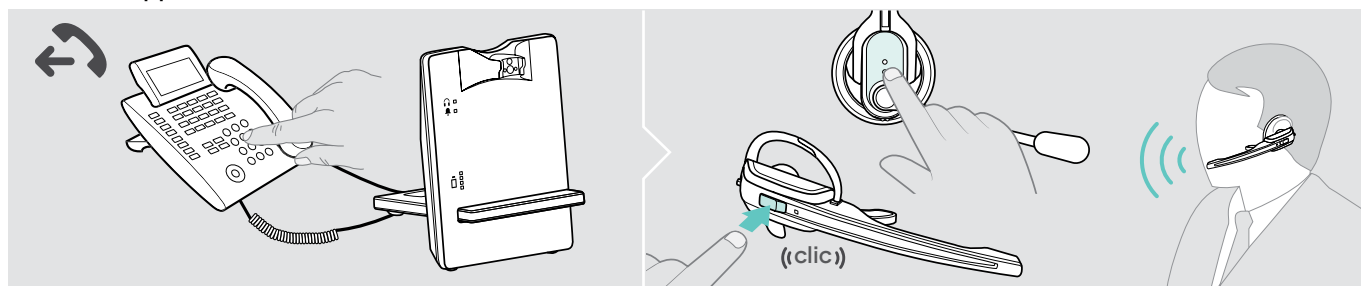

- > Composez le numéro souhaité.
- > Appuyez sur la touche Link du micro-casque pour établir une liaison entre la station de base et le micro-casque.  
La connexion téléphonique est établie automatiquement.

**Terminer un appel :**

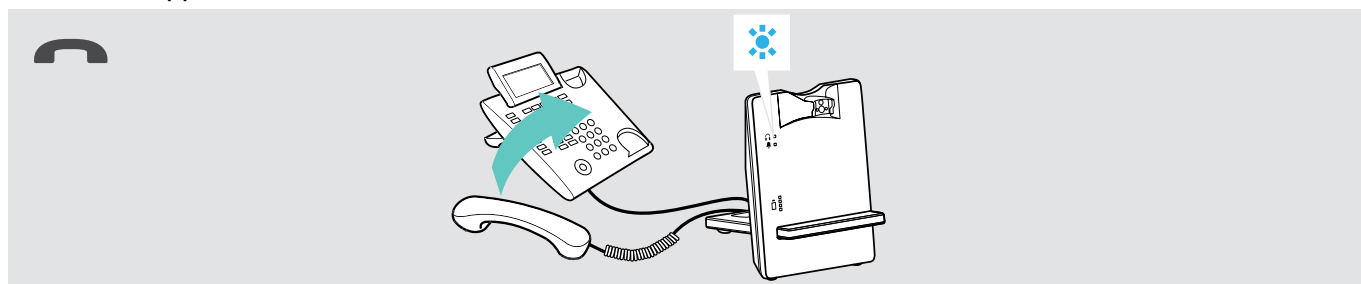

- > Appuyez sur la touche Link. Si l'interlocuteur raccroche, votre téléphone et votre casque sont automatiquement prêts à recevoir l'appel suivant.

Il est recommandé aux personnes passant fréquemment des appels qui utilisent un dispositif de décroché électronique avec fonction DHSG d'activer la fonction « Fast Link » pour un établissement plus rapide de la liaison (voir page 16).

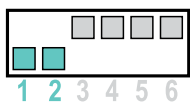

### Fast Link pour standard DHSG et dispositif de décroché mécanique HSL 10 II

Recommandé pour les personnes qui passent beaucoup d'appels.

Autonomie de la batterie réduite.

Établissement rapide de la liaison, sans retard, grâce à une liaison masquée avec la station de base.

### Basculer un appel entre micro-casque et téléphone fixe

- > Appuyez sur la touche Link du micro-casque pour basculer entre micro-casque et combiné du téléphone fixe pendant un appel en cours.



Dans le cas d'un téléphone fixe avec dispositif de décroché mécanique/électronique, la commutation ne peut être effectuée que sur le téléphone fixe.

## Appel via l'ordinateur avec le micro-casque

### Établissement/coupure d'une liaison sans fil

Si vous voulez utiliser le micro-casque pour accepter, lancer ou terminer un appel, une liaison sans fil entre le micro-casque et la station de base doit être établie. Vous avez le choix entre un établissement de la liaison manuel ou automatique (voir « Liaison Auto » en page 18) :

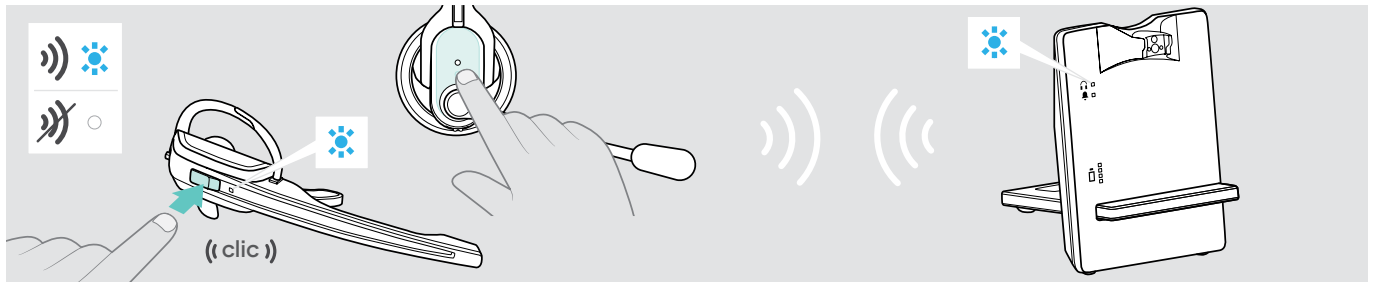

- > Appuyez sur la touche « Link » du micro-casque.
  - La liaison est établie. La LED Link de la station de base s'allume en bleu et la LED Micro-casque clignote lentement en bleu. **OU**
  - La liaison est coupée. La LED Link de la station de base et la LED Micro-casque s'éteignent. Le micro-casque est en mode veille.

### Gestion des appels via softphone

**Prendre un appel :** Le softphone signale un appel entrant. Vous entendez une sonnerie dans le micro-casque.

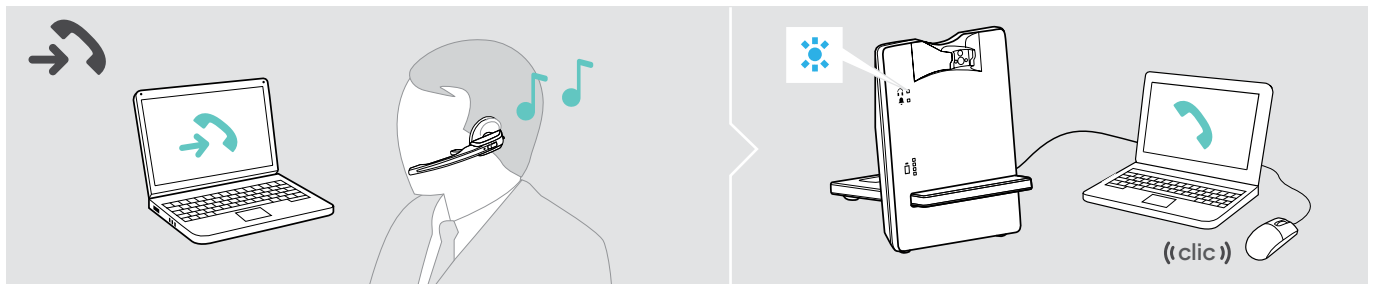

- > Cliquez sur « Accepter l'appel » sur votre softphone.

**Passer un appel :**

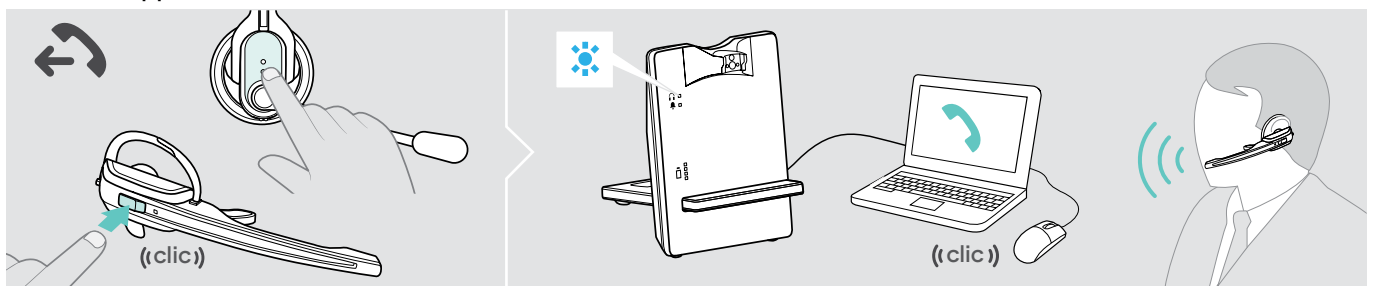

- > Appuyez sur la touche Link du micro-casque pour établir une liaison entre la station de base et le micro-casque. Si la fonction « Auto Audio » est activée, cette étape n'est pas nécessaire (voir page 21).
- > Lancez l'appel via votre softphone.

**Terminer un appel :**

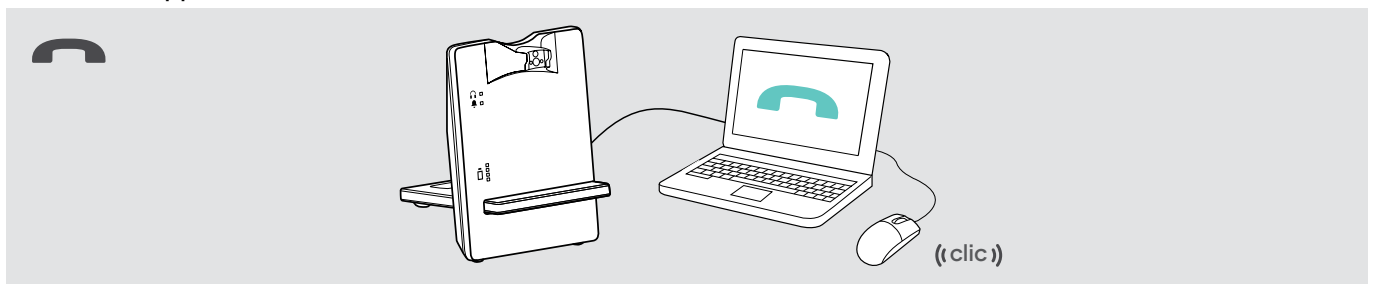

- > Terminez l'appel via votre softphone.

### Gestion des appels avec la fonctionnalité de contrôle des appels « EPOS Connect »

**Prendre un appel :** Le softphone signale un appel entrant. Vous entendez une sonnerie dans le micro-casque.

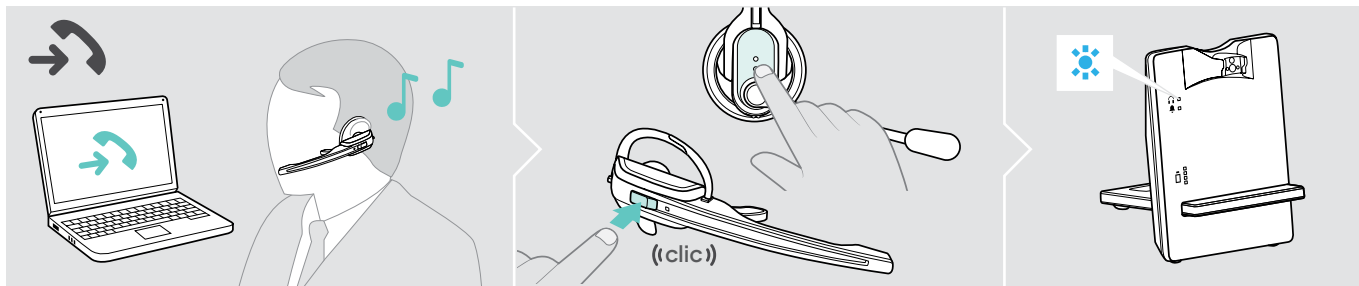

> Appuyez sur la touche Link du micro-casque pour prendre l'appel.

**Passer un appel :**

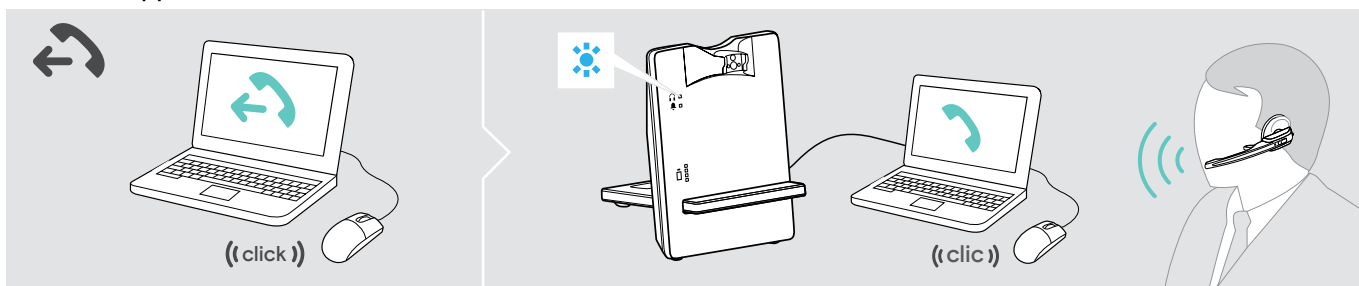

> Lancez l'appel via votre softphone, le signal sonore est automatiquement transmis au micro-casque.

**Terminer un appel :**

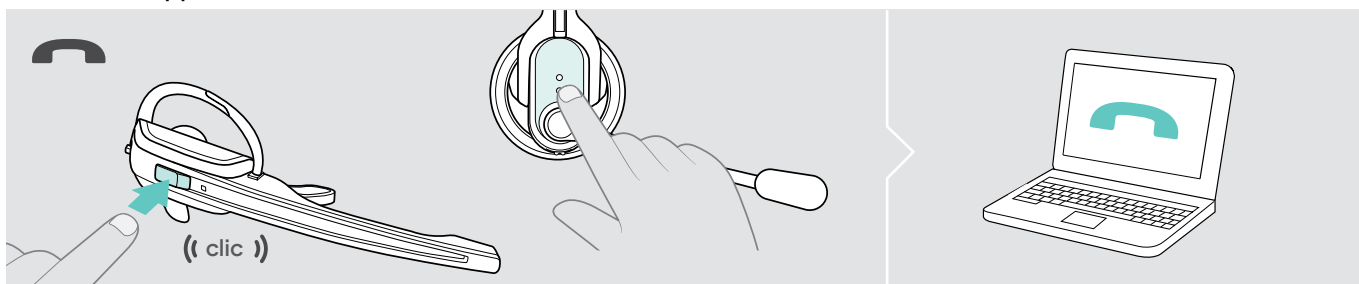

> Appuyez sur la touche Link. Si l'interlocuteur raccroche, votre softphone et votre micro-casque sont automatiquement prêts à recevoir l'appel suivant.

## Lancement d'une conférence téléphonique

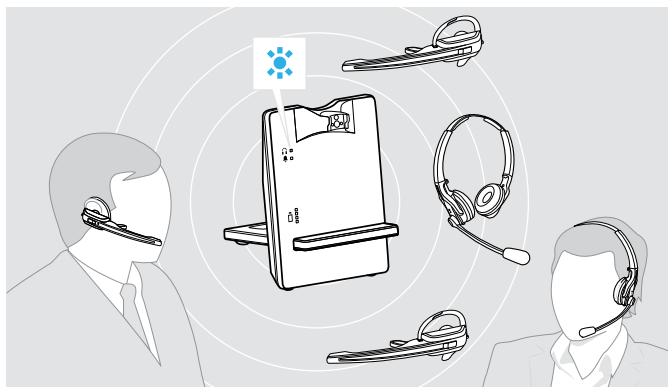

Le système de micro-casque vous permet de lancer une conférence téléphonique avec jusqu'à 4 micro-casques de la série D.

Le premier micro-casque apparié (micro-casque PRINCIPAL) est utilisé pour contrôler le lancement de l'appel et la fin de la conversation.

### Appairage du micro-casque PRINCIPAL avec la station de base

La LED Link de la station de base s'éteint (micro-casque déconnecté) ou s'allume en rouge (aucun micro-casque apparié).

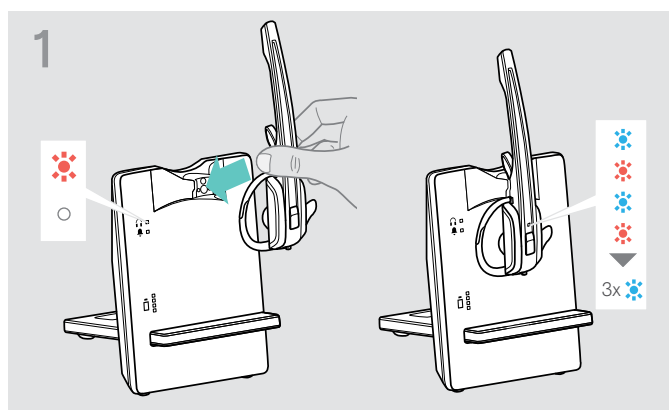

- > Positionnez le micro-casque principal sur la station de base.  
La LED Micro-casque clignote alternativement en bleu et en rouge jusqu'à ce qu'une liaison avec la station de base soit établie. La LED Micro-casque clignote en bleu 3 fois.

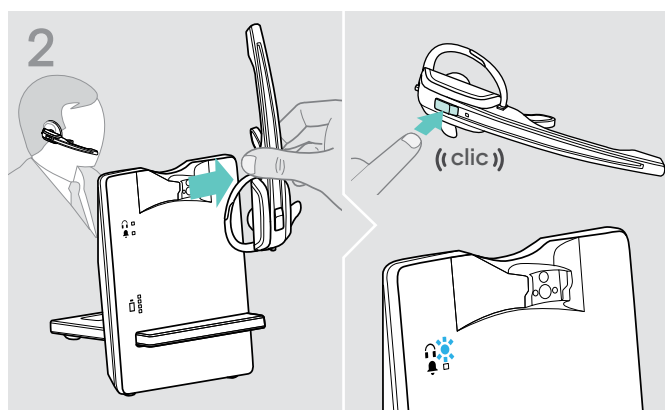

- > Retirez le micro-casque de la station de base et appuyez sur la touche Link pour connecter le micro-casque à la station de base.  
Le voyant LED Link de la station de base s'allume en bleu.

### Ajout d'un micro-casque INVITÉ à une conférence téléphonique

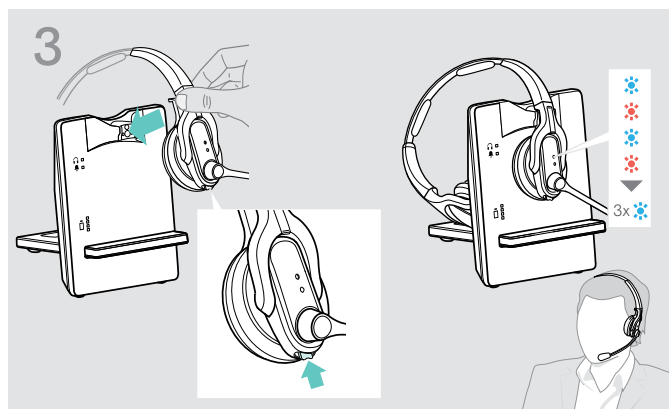

- > Appuyez sur la touche Audio et maintenez-la enfoncée tout en plaçant le micro-casque invité sur la station de base du micro-casque principal.  
La LED Micro-casque clignote alternativement en bleu et en rouge jusqu'à ce qu'une liaison avec la station de base soit établie. La LED Micro-casque clignote en bleu 3 fois.

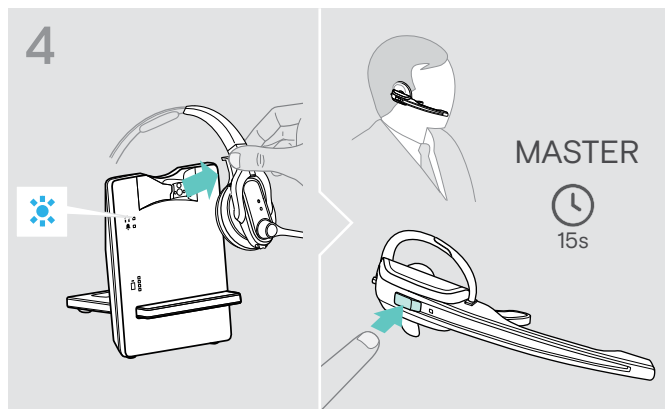

- > Retirez le micro-casque invité de la station de base. Vous entendez un signal sonore dans le micro-casque principal.
- > Appuyez sur la touche Link du micro-casque principal dans les 15 secondes pour ajouter le micro-casque invité à la conférence téléphonique.
- > Répétez cette procédure pour ajouter des micro-casques invités supplémentaires à la conférence téléphonique.

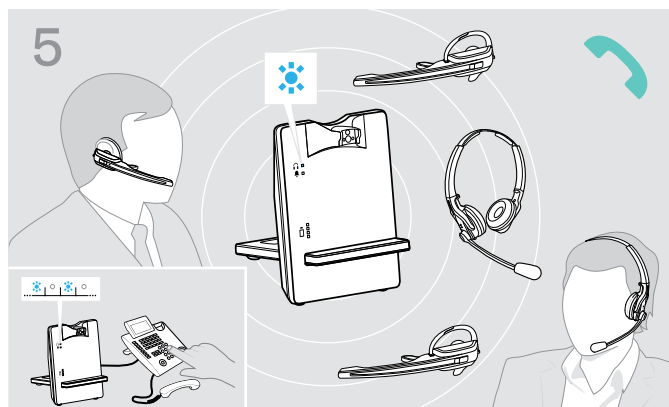

### Passer un appel

- > Appelez l'interlocuteur.  
La LED Link de la station de base clignote en bleu.

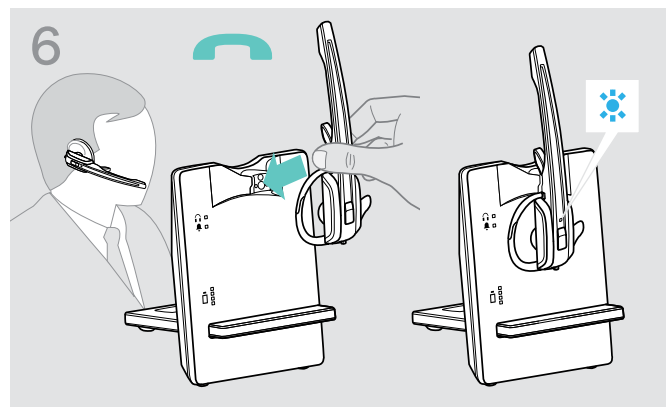

### Retrait d'un micro-casque INVITÉ de la conférence téléphonique

- > Appuyez sur la touche Link du micro-casque invité.  
Le micro-casque invité est retiré de la conférence téléphonique.

### Terminer une conférence téléphonique

- > Positionnez le micro-casque principal sur le support magnétique de la station de base pour mettre fin à la conférence téléphonique et exclure les micro-casques invités.



#### Appairage facile

Pour utiliser le micro-casque invité ultérieurement avec d'autres stations de base, placez les micro-casques invités sur les autres stations de base. La LED Micro-casque clignote alternativement en bleu/rouge jusqu'à ce qu'une liaison soit établie.

# Chargement du micro-casque et rangement du système de micro-casque

## Recharge du micro-casque

Rangez toujours le micro-casque sur sa station de base afin qu'il soit entièrement chargé quand vous en avez besoin. La technologie de charge intelligente de la batterie empêche la surcharge.

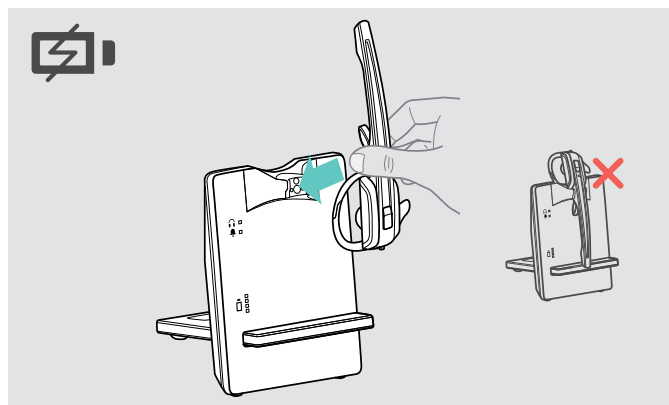

> Positionnez le casque sur le support magnétique de la station de base.

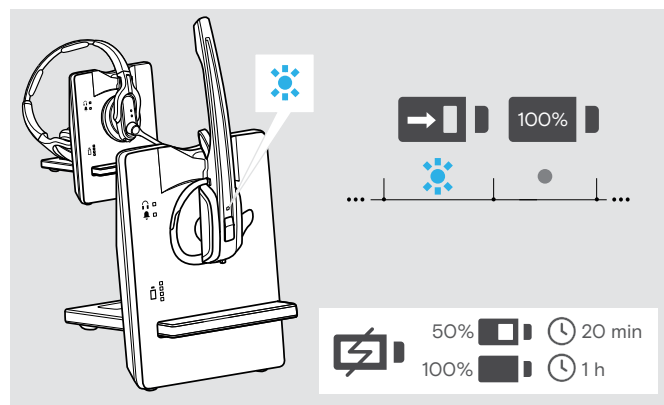

La LED Micro-casque s'allume en bleu et la recharge de la batterie rechargeable est en cours. La LED de statut de charge de la station de base indique l'état de charge.

| Segment de la LED | Durée de recharge nécessaire | Correspond à une autonomie en conversation de |                |
|-------------------|------------------------------|---|----------------|
|                   |                              | Bande large                                   | Bande étroite  |
|                   | env. 10 minutes              | env. 2 heures                                 | env. 3 heures  |
|                   | env. 20 minutes              | env. 4 heures                                 | env. 6 heures  |
|                   | env. 40 minutes              | env. 6 heures                                 | env. 9 heures  |
|                   | env. 60 minutes              | env. 8 heures                                 | env. 12 heures |

Peu de temps avant le déchargement complet de la batterie rechargeable, un seul segment de la LED est faiblement allumé. La LED Micro-casque clignote en rouge et trois bips sont émis. Vous disposez d'une réserve de batterie de plusieurs minutes. Lorsque la batterie rechargeable est vide, le micro-casque s'éteint.



Si le micro-casque est hors de la portée de la station de base, il s'éteint au bout de 30 minutes pour économiser la batterie.



## Chargement du micro-casque avec le chargeur de micro-casque CH 10 proposé en option

Le chargeur de micro-casque CH 10 est un accessoire proposé en option, disponible auprès de votre partenaire EPOS. Le CH 10 vous permet de charger des micro-casques supplémentaires de la série D, par exemple quand une station de base est partagée dans le cadre d'un travail en équipe. En connectant plusieurs unités CH 10 au MCH 7, vous pouvez charger jusqu'à 7 micro-casques simultanément.

> Se reporter au Quick guide du CH 10 ou du MCH 7 pour plus d'informations.

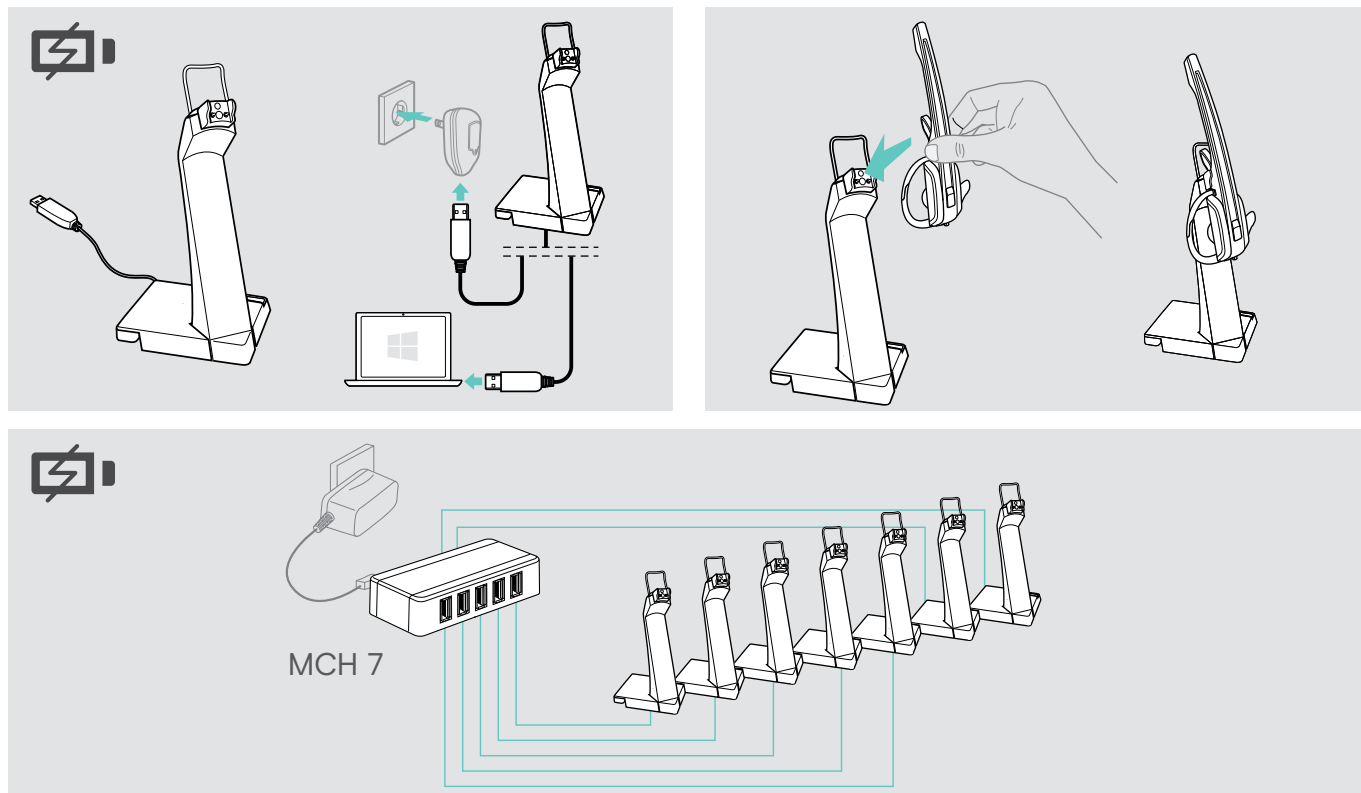

## Arrêt du système de micro-casque en cas d'inutilisation prolongée

Vous pouvez éteindre le système de micro-casque ou le micro-casque lorsque vous ne les utilisez pas pendant de longues périodes (par ex. lorsque vous êtes en vacances).

### Éteindre le micro-casque

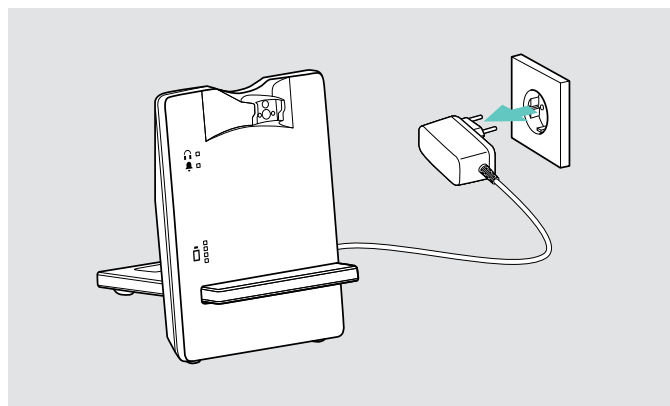

> Débranchez la station de base de l'alimentation secteur. La station de base s'éteint immédiatement, le micro-casque s'éteint au bout d'environ 30 minutes.

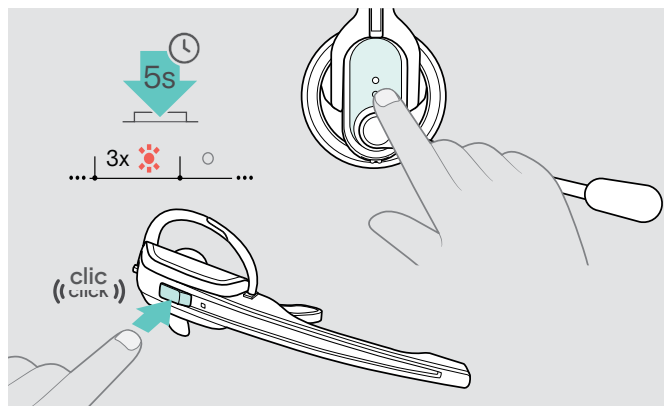

> Appuyez sur la touche Link du micro-casque et maintenez-la enfoncée pendant 5 secondes pour éteindre le micro-casque immédiatement. La LED Micro-casque clignote 3 fois en rouge, le micro-casque est complètement éteint. La LED Link de la station de base s'allume en rouge après un court instant, la LED de statut de charge de la station de base s'éteint.

### Mise en marche du système de micro-casque et appairage des composants

- > Branchez l'unité d'alimentation sur une prise murale. La station de base est allumée.
- > Positionnez le casque sur le support magnétique de la station de base. La LED Micro-casque clignote 3 fois en bleu avant d'être allumée en bleu. La station de base et le micro-casque sont appairés.

## Partage d'un lieu de travail

Les micro-casques et les stations de base de la série IMPACT D sont mutuellement compatibles. Si, par exemple, vous partagez un lieu de travail, vous pouvez utiliser une station de base avec plusieurs micro-casques. Le dernier micro-casque appairé à la station de base peut toujours être utilisé directement.

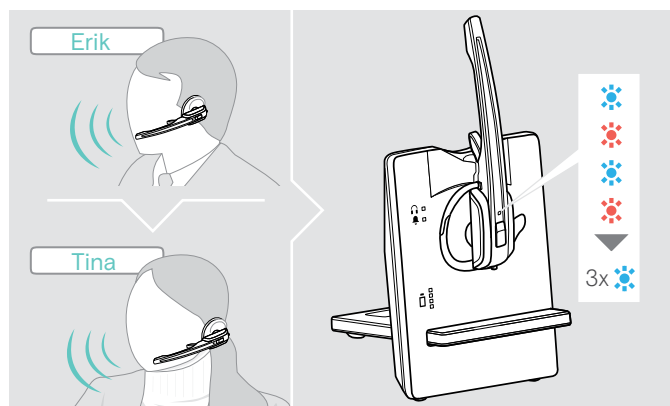

- > Positionnez le micro-casque à utiliser sur le support magnétique de la station de base. La LED Micro-casque clignote alternativement en bleu et en rouge jusqu'à ce que le micro-casque soit appairé avec la station de base. La LED Micro-casque clignote 3 fois en bleu avant de s'éteindre. Vous pouvez maintenant utiliser le micro-casque nouvellement appairé.
- En cas d'échec de l'appairage, la LED Link de la station de base s'allume en rouge ou s'éteint. Répétez la procédure.

## Utilisation du micro-casque avec une station de base tierce (téléphone DECT-GAP)

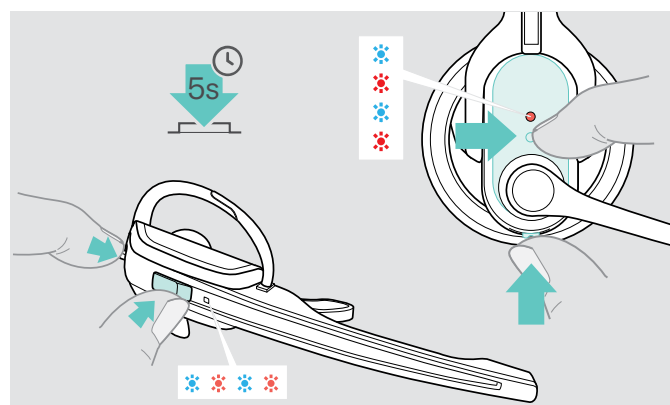

- > Placez le micro-casque à une distance maximale de 1 m de la station de base tierce.
- > Appuyez simultanément sur les touches Link et Audio du micro-casque et maintenez-les enfoncées pendant 5 secondes. Le micro-casque passe en mode appairage spécial et la LED Micro-casque clignote alternativement en bleu et en rouge.
- > Réglez la station de base tierce sur le mode appairage spécial (voir le mode d'emploi de la station de base de tiers). Le code par défaut du micro-casque est « 0000 ». Le micro-casque est appairé avec la station de base tierce. En cas d'appairage réussi, la LED Micro-casque s'éteint.

En cas d'échec de l'appairage dans un délai de 60 secondes, le micro-casque repasse en mode veille.

## Réappairage du micro-casque avec une station de base de la série D

- > Appuyez simultanément sur les touches Link et Audio du micro-casque et maintenez-les enfoncées pendant 5 secondes. Le micro-casque passe en mode appairage spécial et la LED Micro-casque clignote alternativement en bleu et en rouge.
- > Positionnez le casque sur le support magnétique de la station de base. La LED Micro-casque clignote 3 fois en bleu avant d'être allumée en bleu. La station de base et le micro-casque sont appairés.

## Nettoyage et entretien du micro-casque

### ATTENTION

**Les liquides peuvent endommager les composants électroniques du produit !**

Si un liquide s'infiltré dans l'étui de l'appareil, il peut provoquer un court-circuit et endommager ses composants électroniques.

- > Garde éloigné tout liquide du produit.
- > N'utilise pas de produits nettoyants ou de solvants.

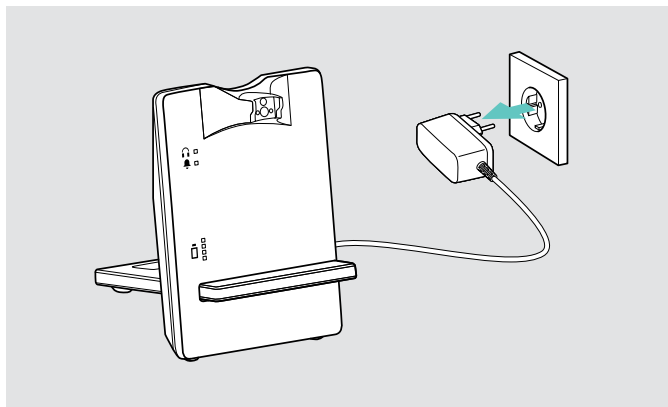

- > Avant de nettoyer le produit, débranchez la station de base de l'alimentation secteur.

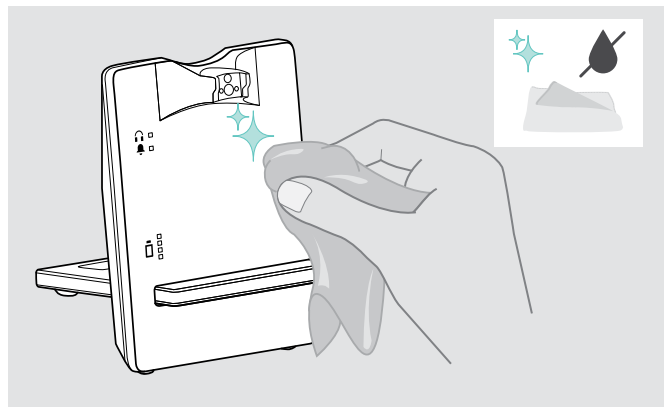

- > Utilisez uniquement un chiffon sec et doux pour nettoyer le produit.

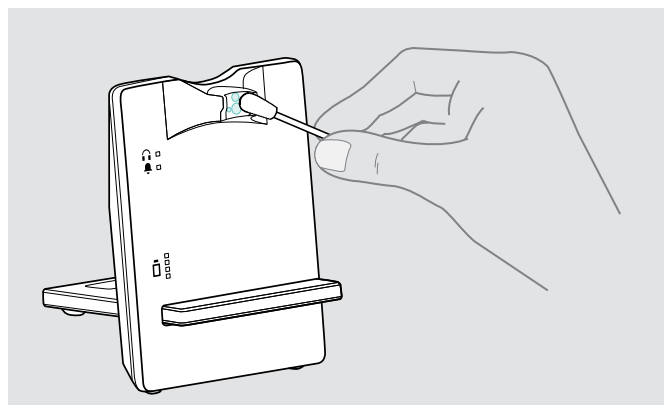
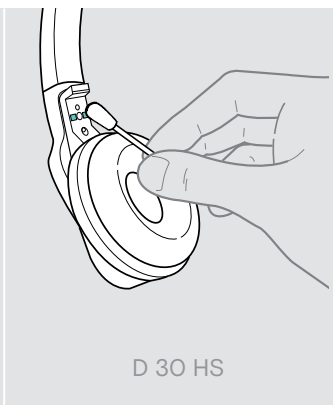
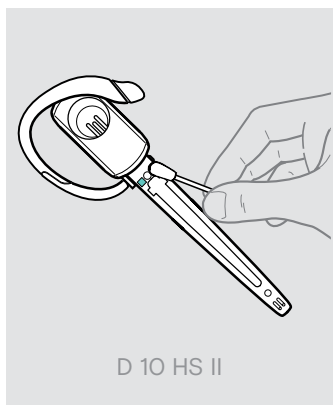

- > Nettoyez régulièrement les contacts de charge de la station de base et du micro-casque à l'aide d'un coton-tige, par exemple.

## Remplacer les coussinets d'oreille

Pour des raisons d'hygiène, remplacez régulièrement les coussinets. Des coussinets d'oreille de rechange sont disponibles auprès de votre partenaire EPOS.

### Casque D 10 HS II

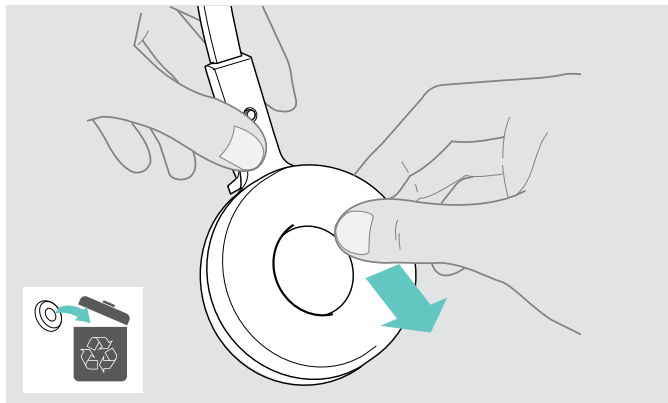

- > Retirez délicatement l'ancien coussinet de l'écouteur.
- > Veillez à retirer aussi la bague de fixation de l'ancien coussinet de l'écouteur.

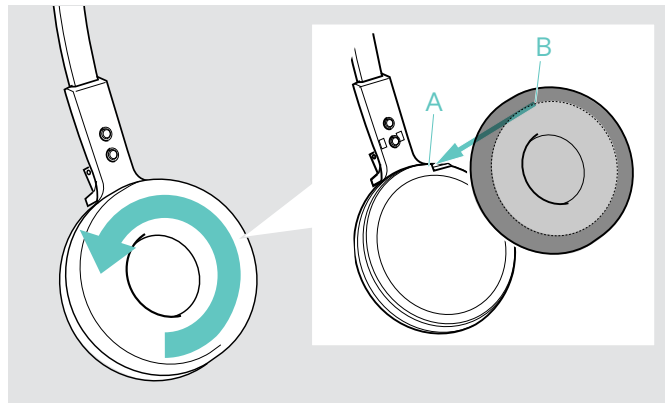

- > Insérer le pourtour **B** du coussinet dans l'encoche **A** du serre-tête.
- > Tournez le coussinet dans le sens inverse des aiguilles d'une montre sur l'encoche jusqu'à ce qu'il enveloppe entièrement l'écouteur.

### Micro-casque D 30 HS

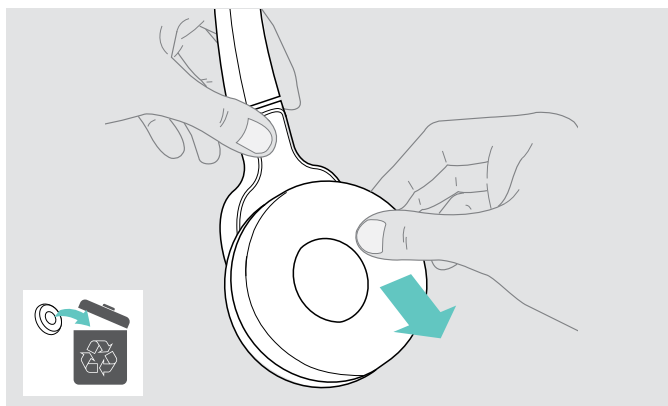

- > Retirez délicatement les anciens coussinets des écouteurs.

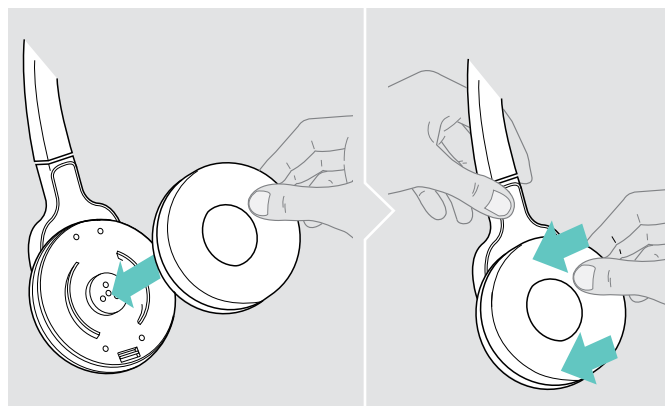

- > Mettez en place les nouveaux coussinets sur les écouteurs en appuyant fermement autour des coussinets.

## Remplacement de la batterie rechargeable du micro-casque



### ATTENTION

Risque d'endommager le produit !

Dans certains cas extrêmes, une utilisation frauduleuse ou non conforme des batteries rechargeables ou de batteries de tiers peut entraîner une explosion, un incendie, un développement de chaleur, de fumées ou de gaz.

> N'utilisez que des batteries rechargeables de rechange EPOS d'origine. Des batteries rechargeables de rechange sont disponibles auprès de votre partenaire EPOS.

### ATTENTION

**Produit endommagé suite à une erreur de manipulation**

Les fils peuvent être entortillés ou endommagés si vous ouvrez le compartiment de batterie trop brusquement.

> Ouvrez doucement le compartiment de batterie et desserrez la prise du connecteur de la batterie rechargeable.

### Casque D 10 HS II

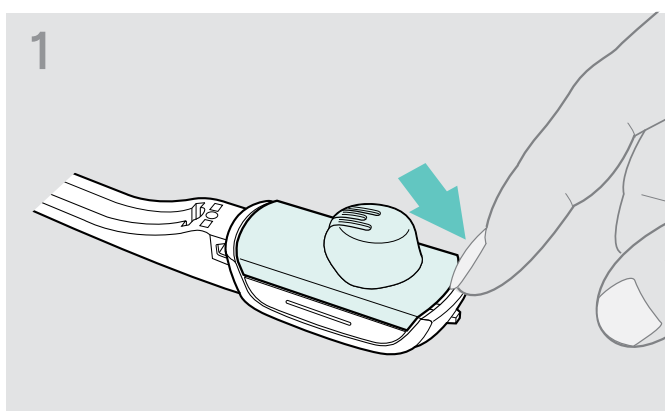

> Retirez le contour d'oreille ou le serre-tête (voir page 13) et ouvrez le compartiment de la batterie.

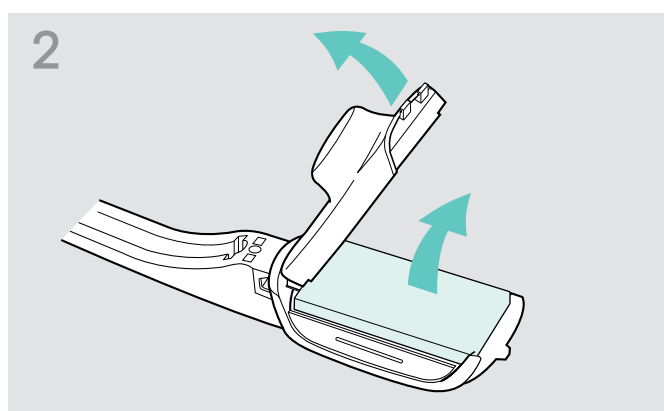

> Déplacez délicatement le couvercle du compartiment de la batterie dans le sens de la flèche jusqu'à ce que vous rencontriez une légère résistance.

> Retirez la batterie rechargeable et desserrez délicatement la fiche du connecteur de la batterie rechargeable.

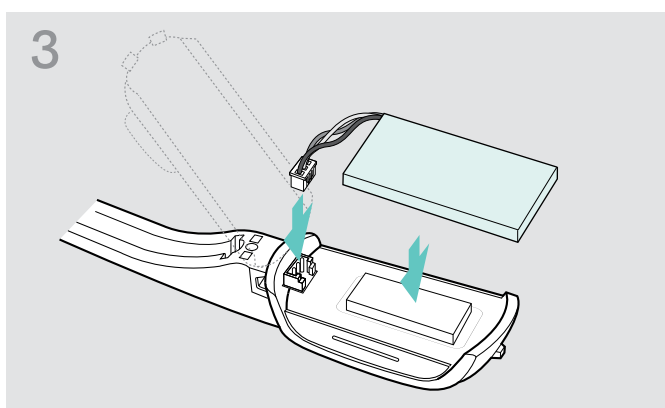

> Insérez la prise du connecteur de la nouvelle batterie rechargeable dans la fiche de connexion. Respectez le sens de la prise du connecteur.

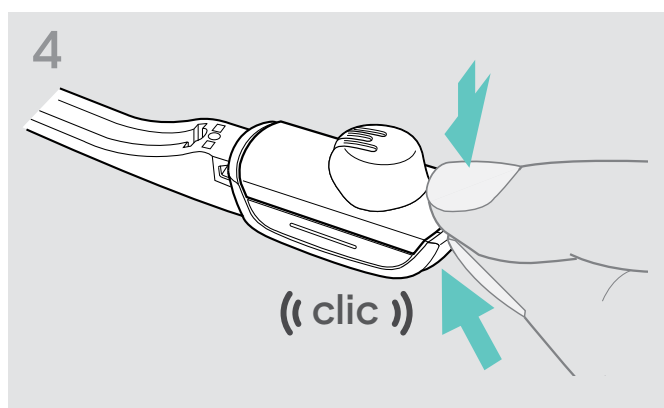

> Refermez le compartiment de batterie.

### Micro-casque D 30 HS

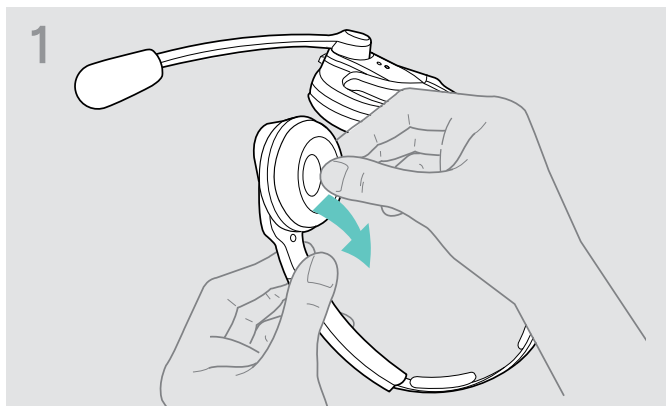

1 > Retirez délicatement le coussinet de l'écouteur où se trouve le compartiment de la batterie.

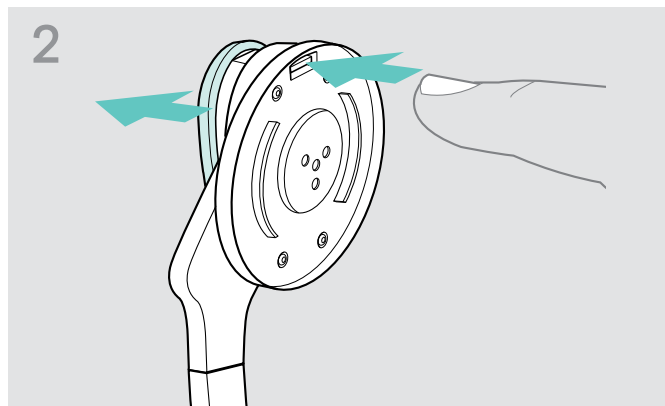

2 > Ouvrez le compartiment des piles.



3 > Retirez la batterie rechargeable et desserrez délicatement la fiche du connecteur de la batterie rechargeable.

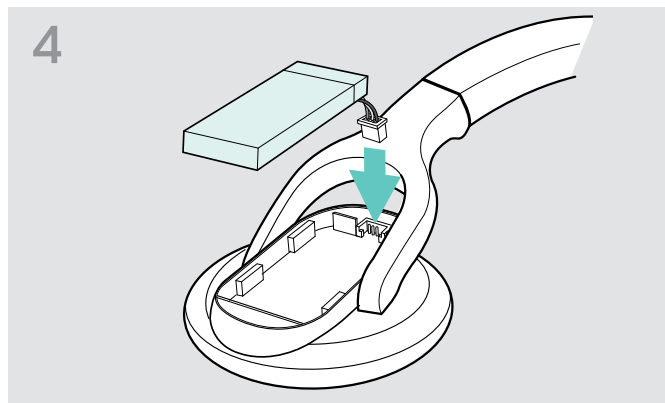

4 > Insérez la prise du connecteur de la nouvelle batterie rechargeable dans la fiche de connexion. Respectez le sens de la prise du connecteur.

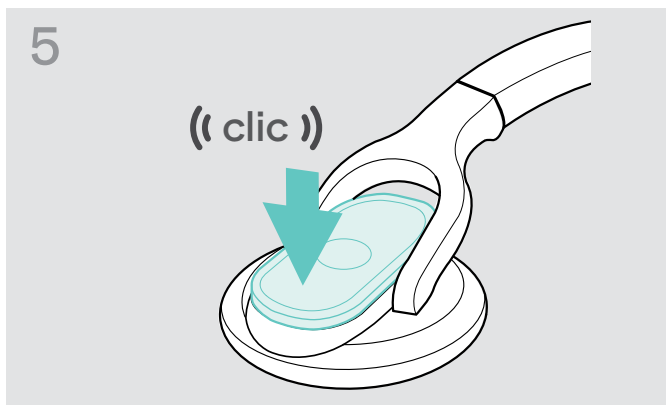

5 > Remettez le couvercle du compartiment de la batterie en place.

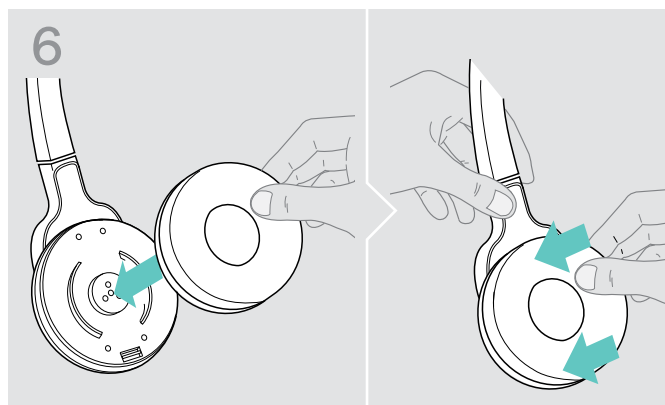

6 > Fixez de nouveau le coussinet sur l'écouteur en appuyant fermement autour du coussinet.

## En cas de problème...

| Problème   | Cause possible  | La solution  | Page |
|--|---|--|------|
| Le micro-casque est placé sur la station de base, mais la LED de statut de charge est éteinte          | La station de base n'est pas connectée à l'alimentation secteur   | > Raccordez la station de base à l'alimentation secteur.   | 9    |
|  | La batterie rechargeable est complètement déchargée   | > Patientez plusieurs minutes jusqu'à ce que la LED de statut de charge s'allume.  | 31   |
|  |   | Pour un chargement rapide du micro-casque :<br>> Appuyez brièvement sur la touche SET à l'arrière de la station de base.   | -    |
| Impossible d'établir la liaison entre le micro-casque et la station de base                            | Le micro-casque n'est pas appairé avec la station de base, la LED Link s'allume en rouge  | > Placez le micro-casque sur la station de base.   | 31   |
|  | La station de base est connectée uniquement via le câble USB  | > Raccordez la station de base à l'alimentation secteur.   | 9    |
| Mauvaise liaison radio entre le micro-casque et la station de base                                     | Zone de portée de transmission dépassée   | > Réduisez la distance entre le micro-casque et la station de base.  | -    |
|  |   | > Réglez la portée radio.  | 17   |
| Bruit parasite et perte de connexion   | Le micro frotte sur la joue ou la barbe   | > Pliez la perche du micro afin que le micro se situe à environ 2 - 3 cm (0.8 - 1.2") du coin de votre bouche.   | 13   |
|  | Nombre de systèmes DECT dans la portée radio trop élevé   | > Réduisez la portée radio.  | 17   |
|  |   | > Réglez la station de base sur la transmission à bande étroite.   | 18   |
| La distance entre la station de base et le téléphone fixe est si faible qu'une interférence se produit | > Augmentez la distance entre la station de base et le téléphone fixe.  | -  |      |
| Échec de la recharge de la batterie rechargeable   | Les contacts de charge du micro-casque ou de la station de base sont encrassés  | > Nettoyez les contacts de charge du micro-casque et de la station de base.  | 34   |
|  | La batterie rechargeable est défectueuse / usée   | > Remplacez la batterie rechargeable défectueuse par une neuve.  | 36   |
|  | Le micro-casque n'est pas correctement positionné sur la station de base  | > Vérifiez que le casque est correctement positionné sur le support magnétique.  | 31   |
| Le son du téléphone fixe est déformé et défaillant   | La station de base n'est pas réglée sur le téléphone fixe   | > Utilisez l'interrupteur ABC pour régler la station de base sur votre téléphone fixe.   | 20   |
| Aucun signal sonore audible dans le casque   | Le volume est réduit lorsque le micro-casque est en mode veille.  | > Augmentez le volume lorsque vous n'êtes pas en communication.  | 20   |
| Autonomie de conversation réduite  | Batterie rechargeable usagée  | > Remplacez la batterie rechargeable usagée par une neuve.   | 36   |
|  | Grande distance entre la station de base et le micro-casque   | > Réduisez la distance si possible. Les distances plus grandes nécessitent une puissance de transmission plus élevée et réduisent l'autonomie de conversation.   | -    |
|  | Nombreux systèmes DECT présents dans la même zone   | > Désactivez les systèmes DECT actuellement inutilisés. La congestion nécessite une puissance de transmission plus élevée et réduit l'autonomie de conversation.<br>Combien de systèmes DECT peuvent être utilisés dans une même pièce ? Cela varie selon les conditions : | -    |
|  |   | <ul style="list-style-type: none"> <li>• jusqu'à 40 systèmes IMPACT D en mode bande étroite (Amérique)</li> <li>• jusqu'à 80 systèmes IMPACT D en mode bande étroite (reste du monde)</li> </ul>   |      |
| Paramètre bande étroite/bande large  | > Réglez la station de base sur une transmission à bande étroite car elle nécessite moins de puissance que la transmission à large bande. | 18   |      |

| Problème  | Cause possible  | La solution                       | Page |
|---|---|-----------------------------------|------|
| Mauvaise qualité audio, la voix de l'interlocuteur n'est pas assez forte ou trop forte  | La sensibilité du micro n'est pas correctement réglée | > Réglez la sensibilité du micro. | 20   |
|   | Le micro est trop loin de votre bouche                | > Ajustez la position du micro.   | 13   |
| Mauvaise qualité audio, votre voix est déformée/transmise avec un écho à l'interlocuteur, qui entend aussi des bruits de fond | La sensibilité du micro n'est pas correctement réglée | > Réglez la sensibilité du micro. | 20   |

Si un problème non répertorié dans le tableau ci-dessus survient ou si le problème ne peut pas être résolu avec les solutions proposées, veuillez contacter votre partenaire EPOS local pour obtenir de l'aide.

Pour trouver un partenaire EPOS dans votre pays, rendez-vous sur [eposaudio.com](http://eposaudio.com)

### Restauration des réglages par défaut d'usine (Réinitialisation)

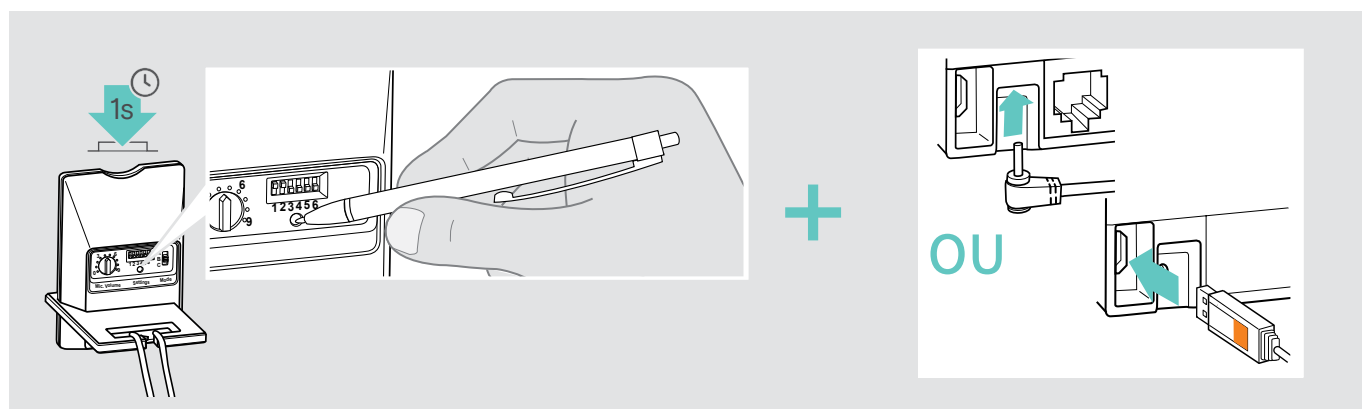

- > Déconnectez la station de base du câble USB et du secteur.
- > Utilisez un objet pointu pour appuyer sur la touche SET pendant environ 1 seconde lors de l'enclenchement de l'alimentation secteur ou de la réactivation de la connexion USB à la station de base. Les réglages d'usine par défaut sont restaurés.



## Caractéristiques

### Micro-casque D 10 HS II | D 30 HS

|   |   |
|---|---|
| Dimensions (L x H x P)                  | D 10 HS II : 140 x 24 x 22 mm<br>D 30 HS : 170 x 175 x 55 mm                                  |
| Poids                                   | Poids du D 10 HS II avec :<br>Contour d'oreille : 22 g<br>Serre-tête : 50 g<br>D 30 HS : 85 g |
| Autonomie de conversation               | Bande étroite : jusqu'à 12 heures<br>Large bande : jusqu'à 8 heures                           |
| Durée de recharge                       | 50 % : env. 20 minutes   100 % : env. 1 heure   |
| Portée (en fonction de l'environnement) | Sans obstacle : jusqu'à 180 m<br>Dans les immeubles de bureaux : jusqu'à 55 m                 |
| Batterie rechargeable (intégrée)        | Lithium polymère ; 3,7 V ; 215 mAh  |
| Puissance de sortie                     | UE/AUS : 24 dbm/250 mW<br>États-Unis/CAN : 20,4 dbm/100 mW                                    |
| Type de haut-parleur                    | aimant néodyme, dynamique   |
| Type de micro                           | microphone à électret, antibruit  |
| Plage de température de fonctionnement  | +5 °C à +45 °C  |
| Portée de température de stockage       | 20 °C à +70 °C  |

### Station de base

|  |  |
|--|--|
| Dimensions (L x H x P)                 | 88 x 119 x 100 mm                                      |
| Poids                                  | D BS Phone : env. 355 g<br>D BS USB ML : environ 350 g |
| Plage de température de fonctionnement | +5 °C à +45 °C   |
| Portée de température de stockage      | 20 °C à +70 °C   |

### Unité d'alimentation électrique

|  |  |
|--|--|
| Tension d'entrée nominale              | 100 – 240 V~                                 |
| Courant d'entrée nominal               | max. 0,2 A                                   |
| Fréquence réseau                       | 50 – 60 Hz                                   |
| Tension de sortie nominale             | 5,9 V ---                                    |
| Courant de sortie nominal              | max. 850 mA                                  |
| Plage de température de fonctionnement | +5 °C à +45 °C                               |
| Portée de température de stockage      | 20 °C à +70 °C                               |
| Humidité relative                      | En service : 20 à 85 %   Stockage : 20 à 95% |
| Poids                                  | env. 75 g                                    |

### DECT

|                          | UE, UK, AU : CAT IQ 1.0                                   | Version pour les États-Unis : DECT 6.0 |
|--------------------------|---|--|
| Fréquence                | 1 880 à 1 900 MHz   | 1 920 à 1 930 MHz                      |
| Valeur DAS du D 10 HS II | Contour d'oreille : 0,029 W/kg<br>Serre-tête : 0,050 W/kg | 0,048 W/kg                             |
| Valeur DAS du D 30 HS    | 0,058 W/kg (DAS max. 10 g)                                | 0,025 W/kg (DAS max. 1 g)              |

### En conformité avec

|          |  |
|----------|--|
| CEM      | EN 301489-6                            |
| Radio    | EN 301406                              |
| Sécurité | EN 60950-1                             |
| DAS      | EN 50360 réf EN 62209-1 (micro-casque) |

# EPOS

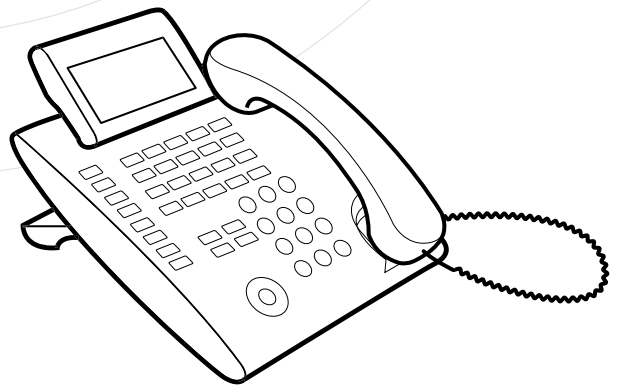
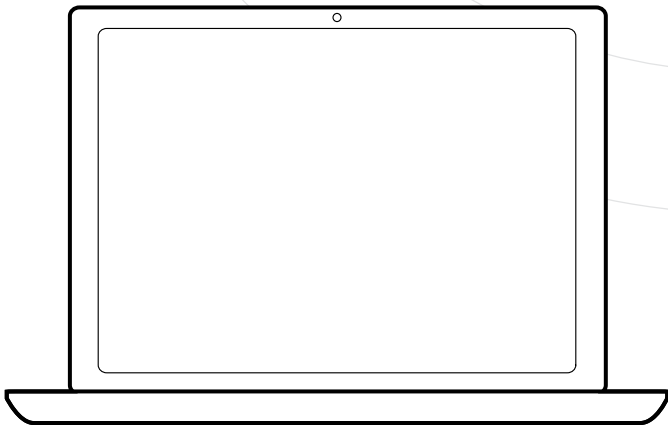
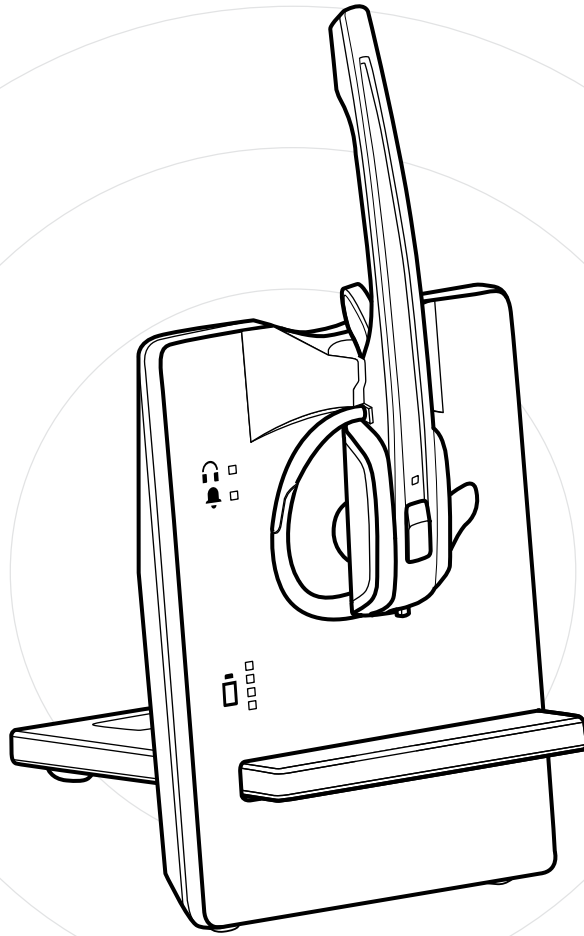

DSEA A/S

Kongebakken 9, DK-2765 Smørum, Denmark  
eposaudio.com