

Back-UPS® Pro 1200/1500, 230 V Installation och drift

Inventarier

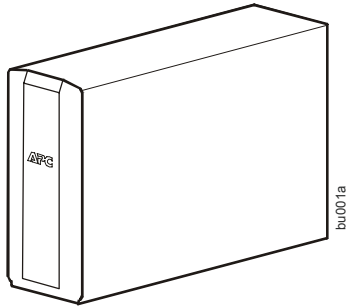

(2)

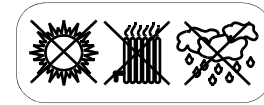
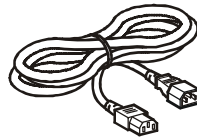

Installera inte denna Back-UPS i direkt solljus, vid hög värme eller luftfuktighet, eller där den kan komma i kontakt med vätskor.

Anslut batteriet

1

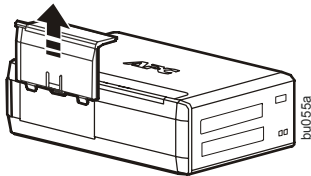

2

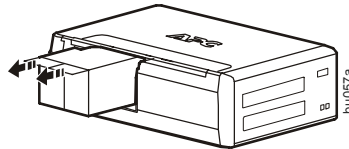

3

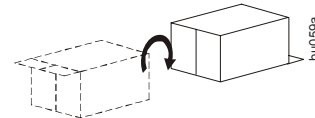

4

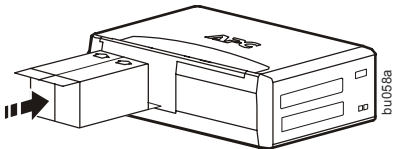

5

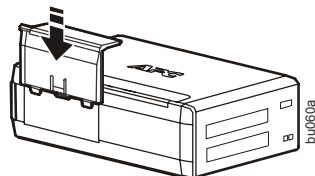

Installera programmet PowerChute® Personal Edition

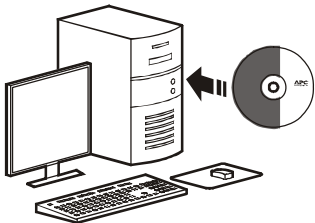

Programmet PowerChute Personal Edition från APC sparar filer automatiskt och stänger av datorn i händelse av strömavbrott. Använd den medföljande kabeln till Back-UPS för att ansluta dataporten på Back-UPS till USB-porten på datorn. Sätt in CD-skivan i datorn och följ instruktionerna på skärmen.

Anslut utrustningen

Överspänningsskyddade uttag med batteridrivnen reservström

När din Back-UPS är ansluten till nätström får den anslutna utrustningen nätström från de överspänningsskyddade uttagen. Vid strömavbrott eller andra nätproblem får utrustningen batteridrivnen reservström under en kortare period från din Back-UPS.

Utrustning som skrivare, faxmaskiner, skannrar och annan kringutrustning som inte behöver reservström ska anslutas till de överspänningsskyddade uttagen utan batterireservström. Dessa uttag ger heltidsskydd mot överspänning även om din Back-UPS är avstängd.

Huvuduttag och avstängbara uttag

När utrustning som är ansluten direkt i huvuduttaget övergår till vilo- eller vänteläge eller stängs av, stängs också enheterna som är anslutna i de avstängbara uttagen av för att spara ström.

Huvudutrustning som stationära datorer eller ljud- och bildmottagare ska anslutas i huvuduttaget. Kringutrustning som skrivare, högtalare och skannrar ska anslutas i de avstängbara uttagen.

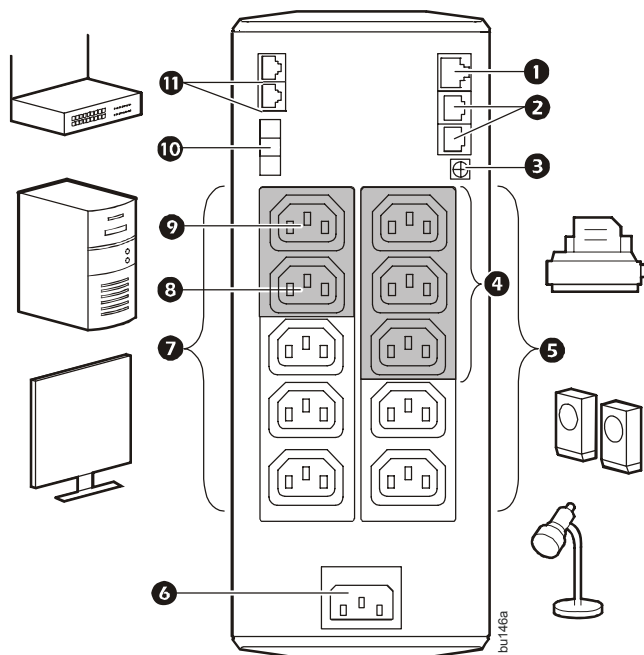

1 USB- och seriell dataport	Anslut en seriekabel eller en USB-kabel för att kunna använda PowerChute Personal Edition.
2 Överspänningsskyddade portar för telefonsladd	Anslut en telefonsladd i IN-porten och anslut ett modem i OUT-porten.
3 Jordningsskruv	Anslut jordningskabeln från ytterligare spänningsavledningsenheter som exempelvis överspänningsskydd för nätverks- eller dataledningar.
4 Överspänningsskyddade uttag som styrs av huvuduttaget	Dessa uttag har inbyggt skydd mot överspänning och kopplas automatiskt bort från nätströmmen vid strömavbrott eller om huvudutrustningen går över till vilo- eller vänteläge.
5 Överspänningsskyddade uttag	Dessa uttag ger heltidsskydd mot överspänning även om din Back-UPS är avstängd. Anslut kringutrustning som skrivare och skannrar, som inte behöver reservström från ett batteri vid strömavbrott.
6 Väggtutt	Anslut utrustningen till nätström med den medföljande nätsladden.
7 Uttag för batteridrivnen reservström med överspänningsskydd	Vid strömavbrott eller andra nätproblem får utrustningen batteridrivnen reservström under en kortare period från din Back-UPS. Anslut viktig utrustning som stationära datorer, datorskärmar, modem och andra datakänsliga enheter i dessa uttag.
8 Överspänningsskyddade uttag för batteridrivnen reservström som styrs av huvuduttaget	Dessa uttag ger batteriström till den anslutna utrustningen under strömavbrott. Strömmen kopplas bort automatiskt från dessa uttag om huvudutrustningen går över till vilo- eller vänteläge. Anslut utrustning som datorskärmar till dessa uttag.
9 Huvuduttag	Anslut huvudutrustningen i detta uttag. Huvudutrustningen brukar vara en huvuddator.
10 Kontakt för externt batteri (endast BR1500GI)	Anslut ett extra batteri för att få längre drifttid med batteriström (endast Back-UPS Pro 1500).
11 Överspänningsskyddade In- och Out-portar för Ethernet	Använd en Ethernet-kabel och anslut ett kabelmodem i IN-porten. Anslut en dator i OUT-porten.

Funktion

Energisparfunktion



För att spara ström kan du konfigurera din Back-UPS så att den känner igen huvudutrustning som t.ex. en dator eller en A/V-mottagare och styrd kringutrustning som t.ex. en skrivare, högtalare eller skanner. När huvudutrustningen övergår till vilo- eller vänteläge eller stängs av, kommer också de styrda enheterna att stängas av för att spara ström.

Aktivera energisparfunktionen. Håll in LJUDAVSTÄNGNINGSKNAPPEN och DISPLAYKNAPPEN samtidigt under två sekunder. Enheten avger en ljudsignal för att meddela att funktionen är aktiverad. Lövsymbolen på skärmen tänds.

Inaktivera energisparfunktionen. Håll in LJUDAVSTÄNGNINGSKNAPPEN och DISPLAYKNAPPEN samtidigt under två sekunder. Enheten avger en ljudsignal för att meddela att funktionen är inaktiverad. Lövsymbolen på skärmen slocknar.

Ställa in tröskelvärdet. Den mängd ström som utrustningen förbrukar i vilo- eller vänteläge varierar mellan olika enheter. Det kan vara nödvändigt att justera tröskelvärdet där huvuduttaget ska signalera till de styrda uttagen att de ska stängas av.

1. Se till att huvudutrustning har anslutits i huvuduttaget. Ställ om utrustningen till vilo- eller vänteläge eller stäng av den.
2. Håll in knapparna för DISPLAYKNAPPEN och LJUDAVSTÄNGNINGSKNAPPEN under sex sekunder tills lövsymbolen blinkar tre gånger och enheten avger tre ljudsignaler.
3. Back-UPS-enheten identifierar nu tröskelnivån i huvudutrustningen och sparar den som en ny inställning av tröskelvärdet.

Energisparande display

Displaygränssnittet kan konfigureras så att displayen alltid lyser eller så att den stängs av efter en tids inaktivitet för att spara energi.

1. Heltidsläge: Håll in DISPLAY under två sekunder. Displayen tänds och Back-UPS-enheten avger en ljudsignal för att bekräfta heltidsläget.
2. Energisparläge: Håll in DISPLAY under två sekunder. Displayen släcks och Back-UPS-enheten avger en ljudsignal för att bekräfta energisparläget. I energisparläge tänds displayen om en knapp trycks in, och släcks sedan igen efter 60 sekunders inaktivitet.

Enhetens känslighet

Anpassa känslighetsnivån i din Back-UPS för att styra övergången till batteriström. Ju högre känslighet, desto oftare växlar Back-UPS-enheten över till batteriström.

1. Se till att Back-UPS-enheten är ansluten till nätström, men att den är avstängd.
2. Håll in PÅ-/AVKNAPPEN under sex sekunder. BELASTNINGSSINDIKATORN blinkar av och till för att visa att Back-UPS-enheten är i programmeringsläge.
3. Tryck på PÅ-/AVKNAPPEN igen för att bläddra bland menyalternativen. Stanna vid önskad känslighet. Back-UPS-enheten avger en ljudsignal för att bekräfta valet.

Låg känslighet



156-300 VAC

Ineffekten är extremt låg eller hög (rekommenderas inte för datorbelastning).

Medelhög känslighet (standard)



176-294 VAC

Back-UPS-enheten växlar regelbundet över till batteriström.

Hög känslighet



176-288 VAC

Den anslutna utrustningen är känslig för spänningsvariationer.

Knappar och displaygränssnitt på frontpanelen

Använd de tre knapparna på Back-UPS-enhetens frontpanel och displaygränssnittet när du ska konfigurera Back-UPS-enheten.

Frontpanel

- 1 Ljudavstängningsknapp
- 2 På-/avstängningsknapp
- 3 Displayknapp
- 4 Displaygränssnitt

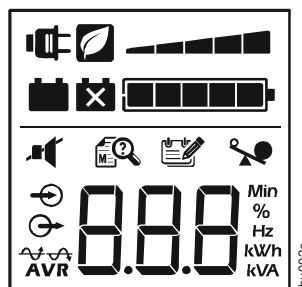
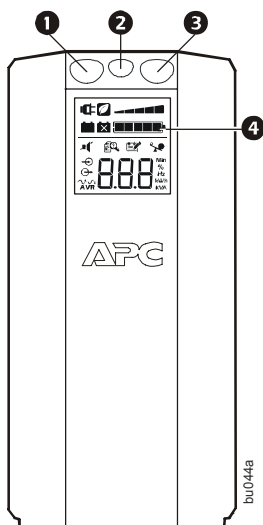

Online – Back-UPS-enheten ger den anslutna utrustningen reglerad hjälpström.



Energisparläge – Huvuduttag och styrda uttag fungerar och sparar ström när huvudenheten går över till vilo- eller vänteläge.



Belastningskapacitet – Belastningen indikeras av antalet tända sektioner, från en till fem. Varje stapel motsvarar 20 % av belastningen.



Batteriladdning – Batterinivån indikeras av antalet tända sektioner. När alla fem sektionerna lyser är din Back-UPS fulladdad. När ett helt block lyser är batteriströmmen i Back-UPS-enheten snart slut. Indikatorn blinkar och Back-UPS-enheten piper kontinuerligt.



Överbelastning – Belastningen från de anslutna enheterna överskrider Back-UPS-enhetens kapacitet.



Händelse – Händelseräknaren visar antalet händelser som har orsakat att Back-UPS-enheten växlade över till batteridrift.



Automatisk spänningsreglering – Back-UPS-enheten kan kompensera för hög eller låg ineffekt.



När den här indikatorn är tänd kompenserar Back-UPS-enheten för låg ineffekt.



När den här indikatorn är tänd kompenserar Back-UPS-enheten för hög ineffekt.



Ineffekt.



Uteffekt.



Systemfel – Det finns ett fel i systemet. Felnumret visas i displaygränssnittet. Se "Systemfel" på sidan 5.



Ljudavstängning – Om linjen genom högtalarsymbolen är tänd har ljudlarmet stängts av.



Batteribyte – Batteriet är inte anslutet eller är nästan slut. Byt batteri.



På batteri – Back-UPS-enheten ger batterireservström till den anslutna utrustningen. En ljudsignal avges fyra gånger var 30:e sekund.

Varningar och systemfel

Ljudvarningar

Fyra ljudsignaler var 30:e sekund	Back-UPS-enheten drivs med batteri. Du bör spara allt pågående arbete.
Piper kontinuerligt	Låg batterinivå och lite batteriström kvar. Spara genast allt pågående arbete, stäng alla öppna program och stäng av operativsystemet.
Kontinuerligt ljud	Batterireservuttagen är överbelastade.
1 minut långa pip var 5:e timme	Batteriet underkändes i det automatiska diagnostestet och bör bytas.

Varningssymboler

Om dessa ikoner är tända ...

Kan detta vara problemet.



Back-UPS-enheten drivs med nätström men är överbelastad. Koppla från en av enheterna som är anslutna till Back-UPS-enheten. Om överbelastningssymbolen slutar blinka är Back-UPS-enheten inte längre överbelastad och driften kan fortsätta som normalt.



Back-UPS-enheten drivs med batteriström men är överbelastad. Koppla från en av enheterna som är anslutna till Back-UPS-enheten. Om överbelastningssymbolen slutar blinka är Back-UPS-enheten inte längre överbelastad och driften kan fortsätta som normalt.



Back-UPS-enheten drivs med nätström men batteriet fungerar inte som det ska. Kontakta APC:s kundtjänst och beställ ett nytt batteri. Se "Nytt batteri" på sidan 8.

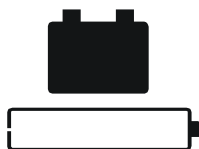

Back-UPS-enheten drivs med batteriström och batteriet börjar ta slut. Stäng av all ansluten utrustning för att undvika förlust av osparade data. Om möjligt kan Back-UPS-enheten kopplas till nätström för att ladda batteriet.





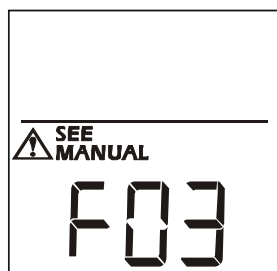







Systemfel

Följande felmeddelanden kan visas på Back-UPS-enheten.



F01	Överbelastning vid batteridrift	Stäng av Back-UPS-enheten. Koppla bort all utrustning som inte behövs ur batterireservuttagen och slå på Back-UPS-enheten igen.
F02	Otillräcklig batterieffekt	Stäng av Back-UPS-enheten. Koppla bort all utrustning som inte behövs ur batterireservuttagen och slå på Back-UPS-enheten igen.
F03	X kap. överbelastning vid batteridrift	
F04	Kortslutning	
F05	Laddningsfel	Fel F03-F09 kan inte korrigeras av användaren, så kontakta APC:s tekniska support för att få hjälp.
F06	Reläöldning	
F07	Temperatur	
F08	Fläktfel	
F09	Internt fel	

Snabbpreferens till funktionsknappar

Funktion	Knapp	Tid (sekunder)	UPS-status	Beskrivning
Ström Ström på		0,2	Av	Tryck på PÅ-/AVKNAPPEN för att få nätström till enheten. Om det inte finns någon nätström drivs Back-UPS-enheten med batteriström.
Ström av		2	På	Back-UPS-enheten tar inte emot nätström men ger överspänningsskydd.
Display				
Statusförfrågan		0,2	På	Kontrollera Back-UPS-enhetens status eller tillstånd. LCD-skärmen tänds i 60 sekunder.
Heltids-/energispärläge		2	På	LCD-skärmen tänds och Back-UPS-enheten avger en ljudsignal för att bekräfta heltidsläget. LCD-skärmen släcks och Back-UPS-enheten avger en ljudsignal för att bekräfta energispärläget. I energispärläge tänds LCD-skärmen om en knapp trycks in, och släcks sedan igen efter 60 sekunders inaktivitet.
Ljudavstängning				
Händelser		0,2	På	Inaktivera alla ljudlarm från händelser.
Aktivera/inaktivera allmän status		2	På	Aktivera eller inaktivera ljudlarmen. Ljudavstängningssymbolen tänds och Back-UPS-enheten avger en ljudsignal. Ljudavstängningen aktiveras bara om Back-UPS-enheten drivs med batterikraft.
Känslighet				
Känslighet		6	Av	Belastningsindikatorn blinkar och visar att Back-UPS-enheten är i programmeringsläge. Använd PÅ-/AVKNAPPEN och bläddra mellan Låg, Medel och Hög. Stanna vid önskad känslighet. Back-UPS-enheten avger en ljudsignal för att bekräfta valet. Mer ingående information finns under Konfiguration.
Aktivera/avaktivera huvuduttag/styrt uttag		2	På	Lövsymbolen slocknar och visar att huvuduttagsfunktionen är inaktiverad eller tänds för att visa att huvuduttagsfunktionen är aktiverad. Back-UPS-enheten avger en ljudsignal.
Huvuduttag/Aktivera kalibrering av tröskelvärde		6	På	När tröskelvärdet kalibreras ska den enhet som är ansluten till huvuduttaget stängas av eller ställas om till vilo- eller vänteläge. När du är klar blinkar energispärsymbolen tre gånger och enheten avger tre ljudsignaler.
Självtest (manuellt)		6	På	Back-UPS-enheten utför ett test av det inbyggda batteriet. Obs! Detta sker automatiskt när Back-UPS-enheten startas.
Återställ händelse		0,2	På	Håll in knappen DISPLAYKNAPPEN när händelseskärmen visas. Tryck sedan på PÅ-/AVKNAPPEN för att rensa händelseräknen.
Återställning av fel		2	Fel	När ett fel har identifierats trycker du på PÅ-/AVKNAPPEN för att ta bort den visuella indikeringen och återgå till vänteläge.

Felsökning

Problem	Möjlig orsak	Korrigerande åtgärd
Back-UPS-enheten startar inte.	Back-UPS-enheten är inte ansluten till elnätet.	Se till att Back-UPS-enheten är rätt ansluten i ett vägguttag.
	Automatsäkringarna har löst ut.	Koppla bort all utrustning som inte behövs från Back-UPS-enheten. Återställ automatsäkringarna. Anslut utrustningen igen, en enhet i taget. Om automatsäkringarna löser ut igen kopplar du bort den enhet som orsakade utlösningen.
	Det inbyggda batteriet är inte anslutet.	Anslut batteriet.
	Ineffekten ligger utanför intervallet.	Justera intervallet för matningsspänning och känslighet.
Back-UPS-enheten levererar inte ström vid nätströmsavbrott.	Kontrollera så att inte viktig utrustning bara är ansluten till ett uttag som endast har ÖVERSPÄNNINGSSKYDD.	Koppla bort utrustningen från det uttag som bara har ÖVERSPÄNNINGSSKYDD och anslut den på nytt till ett uttag kopplat till batteriström.
Back-UPS-enheten drivs av batteriström fastän den är ansluten till nätström.	Kontakten kan ha lossat från vägguttaget, vägguttaget kanske inte längre får nätström, eller så har automatsäkringarna löst ut.	Kontrollera att kontakten sitter ordentligt i vägguttaget. Kontrollera att vägguttaget är strömförande genom att testa med en annan enhet.
	Back-UPS-enheten utför ett automatiskt självtest.	Ingen åtgärd nödvändig.
	Nätspänningen ligger utanför intervallet, frekvensen ligger utanför intervallet eller så är vågformen förvrängd.	Justera intervallet för matningsspänning och känslighet.
Back-UPS-enheten levererar inte förväntad batteritid.	Batteriuttagen kan vara full- eller felbelastade.	Koppla bort all utrustning som inte behövs från batterireservuttagen och anslut utrustningen till de uttag som endast har ÖVERSPÄNNINGSSKYDD.
	Batteriet laddades nyligen ur på grund av ett strömavbrott och har inte laddats upp helt.	Ladda batterikassetten i 16 timmar.
	Batteriet är förbrukat.	Byt batteri.
Symbolen för BYTE AV BATTERI är tänd.	Batteriet är förbrukat.	Byt batteri.
Symbolen för ÖVERBELASTNING är tänd.	Den utrustning som är ansluten till enheten drar mer ström än vad enheten kan leverera.	Koppla bort all utrustning som inte behövs från batterireservuttagen och anslut utrustningen till de uttag som endast har ÖVERSPÄNNINGSSKYDD.
Symbolen för SYSTEMFEL lyser och alla symboler på frontpanelen blinkar.	Ett internt fel har uppstått.	Kontrollera vilket felmeddelande som visas genom att matcha det nummer som visas på LCD-skärmen med motsvarande felmeddelande (se Systemfel) och kontakta APC:s tekniska support.
Vissa uttag är strömlösa.	Strömmen till de styrda uttagen har oavsiktligen stängts av.	Kontrollera att korrekt kringutrustning är ansluten till de styrda uttagen. Om denna funktion inte är önskvärd inaktiverar du de energibesparande huvuduttagen och styrda uttagen.
De styrda uttagen är strömlösa trots att huvudenheten inte är i viloläge.	Tröskelvärdet för huvuduttaget kan vara fel inställt.	Justera tröskelvärdet för huvuduttagets signaler till de styrda uttagen att de ska stängas av.

Specifikationer

Modell	BR1200GI	BR1500GI
VA	1200 VA	1500 VA
Maximal belastning	720 W	865 W
Nominell inspänning	230 V	
Intervall för ineffekt online	176-294 V	
Automatisk spänningsreglering	(188-216) +11,2% (252-282) -11,2%	
Frekvensintervall	50/60 Hz ± 1 Hz	
Vågform vid batteriström	Stegapproximerad sinusvåg	
Normal laddningstid	8 timmar	
Matningstid	10 ms, maximalt	
Drifttemperatur	0° till 40°C	
Förvaringstemperatur	-15° till 45°C	
Enhetens mått	30,1 × 11,2 × 38,2 cm	
Enhetens vikt	12,8 kg	13,4 kg
Gränssnitt	SerIELLT, USB	
Batteritid	Gå till: www.apc.com	
EMI-klassificering	CE, C-Tick, KETI	
Godkännanden	CE, TUV-GS, GOST, A-Tick, KETI, TISI	

Nytt batteri

Batterikassetten räcker typiskt i 3 till 6 år, eller kortare om enheten utsätts för flera strömavbrott i rad eller höga temperaturer. Batteriartikeln till Back-UPS Pro 1200 och 1500 är APCRBC124. Förbrukade batterikassetter ska återvinnas.

Service

Meddela fraktbolaget om Back-UPS-enheten anländer skadad.

Om Back-UPS-enheten behöver service ska den inte returneras till återförsäljaren.

1. Konsultera felsökningsavsnittet för att utesluta vanliga problem.
2. Om problemet kvarstår går du till <http://www.apc.com/support/>.
3. Om problemet ändå inte kan lösas ska du kontakta APC:s tekniska support.

Se till att du har Back-UPS-enhetens modellnummer, serienummer och inköpsdatum till hands. Var beredd på att felsöka problemet tillsammans med representanten från APC:s kundsupport.

Om detta inte lyckas utfärdar APC ett RMA-nummer (Return Merchandise Authorization) och ger dig en leveransadress.

Garanti

Standardgarantin är tre (3) år från inköpsdatum inom EU. För alla andra regioner är garantin två (2) år från inköpsdatum. APC:s standardrutin är att ersätta originalenheten med en fabriksrenoverad enhet. Kunder som måste ha tillbaka originalenheten på grund av att man t.ex. märkt upp den och upprättat avskrivningsplan måste informera om sådant behov vid den första kontakten med en representant från APC:s tekniska support. APC skickar ersättningsenheten när den defekta enheten tagits emot av reparationsavdelningen, eller direkt om ett giltigt kreditkortsnummer erhållits. Kunden betalar för enhetens frakt till APC. APC betalar kostnaden för att skicka ersättningsenheten tillbaka till kunden via marktransport.

APC:s globala kundsupport

Internet <http://www.apc.com>
Globalt +1 888 272-3858

Kundsupport och garantiinformation finns på APC:s webbplats, www.apc.com.