

# Installationshandbok

## Smart-UPS<sup>™</sup> C 1000/1500 VA 120/230 Vac

### 2000/3000 VA 230 Vac Torn

## Viktiga säkerhetsmeddelanden

SPARA DESSA INSTRUKTIONER – Denna manual innehåller viktiga instruktioner som bör följas under installation och vid underhåll av Smart-UPS-enheten och dess batterier.

Läs instruktionerna noggrant för att bli bekant med utrustningen innan du försöker installera, driva, serva eller underhålla UPS-enheten. Följande särskilda meddelanden kan visas i det här dokumentet eller på utrustningen för att varna för potentiella risker eller framhäva information som tydliggör eller förenklar en procedur.



Tillägget av denna symbol på antingen säkerhetsproduktetikett om “Fara” eller “Varning” anger att en elektrisk fara finns vilket kommer att resultera i en personskada om instruktionerna inte följs.



Detta är varningssymbolen. Den används för att varna dig för potentiella faror för personskador. Lyd alla säkerhetsmeddelanden som följer denna symbol för att undvika eventuella skador eller dödsfall.

### **FARA**

**FARA** indikerar en farlig situation som, om den inte undviks, kommer att resultera i dödsfall eller allvarlig personskada.

### **VARNING**

**VARNING** indikerar en farlig situation som, om den inte undviks, kan resultera i dödsfall eller allvarlig personskada.

### **IAKTAG VARSAMHET**

**IAKTAG VARSAMHET** indikerar en farlig situation som, om den inte undviks, kan resultera i mindre eller måttlig personskada.

### **OBSERVERA**

**OBSERVERA** används för att hantera metoder som inte är relaterade till fysisk skada.

## Riktlinjer för hantering av produkten



<18 kg  
<40 lb



18-32 kg  
40-70 lb



32-55 kg  
70-120 lb



>55 kg  
>120 lb



# Säkerhet och allmän information

**Inspektera innehållet vid mottagningen. Meddela fraktbolaget och återförsäljaren om det finns skador.**

**Läs säkerhetsföreskrifterna som medföljer denna enhet före installation av UPS:en.**

- Följ samtliga lokala och nationella elföreskrifter.
- Denna UPS är endast avsedd för inomhusbruk.
- Använd inte denna UPS i direkt solljus, i kontakt med vätskor eller där det är mycket dammigt eller fuktigt.
- Se till att UPS:ens luftventiler inte är blockerade. Lämna tillräckligt fritt utrymme för ordentlig ventilation.
- Batteriet håller normalt i två till fem år. Miljöfaktorer påverkar batteriets livstid. Höga omgivningstemperaturer, dålig nätström och frekventa, korta urladdningar ger batteriet kortare livslängd.
- Anslut UPS:ens strömkabel direkt till ett vägguttag. Använd inga överspänningsskydd eller förlängningssladdar.
- Denne vejledning kan downloades på APC by Schneider Electric's hjemmeside [www.apc.com](http://www.apc.com)

## Radiostrålningsvarning

**WARNING:** Detta är en UPS-produkt av kategori C2. Denna produkt kan orsaka radiostörningar i ett bostadsområde, i vilket fall användaren kan komma att behöva vidta ytterligare åtgärder.

**Notat:** Denna utrustning har testats och befunnits efterleva gränserna för en digital enhet av klass A, enligt del 15 i FCC-reglerna. Dessa gränsvärden är avsedda att ge rimligt skydd mot skadliga störningar när utrustningen används i en kommersiell miljö. Denna utrustning genererar, använder och kan utstråla radiofrekvensenergi och, om den inte installeras och används i enlighet med bruksanvisningen, kan den orsaka skadliga störningar på radiokommunikation. Användning av denna utrustning i ett bostadsområde kommer sannolikt att orsaka störningar, i vilket fall användaren får korrigera störningarna på egen bekostnad.

# Delar

Alla modeller



(1)

PowerChute software nedladdnings guide.

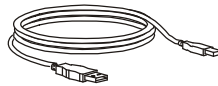

(1)



(1)

Installationshandbok

## 1000/1500/2000/3000 VA 230 Vac-modeller

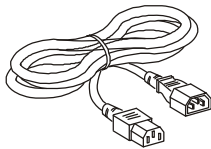

(2)

## 2000/3000 VA 230 Vac-modeller

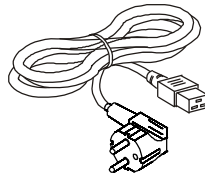

(1)

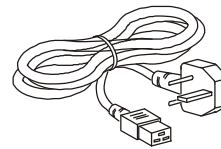

(1)

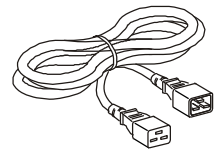

(1)

# Produktöversikt

## 1000/1500 VA 120 Vac-modeller

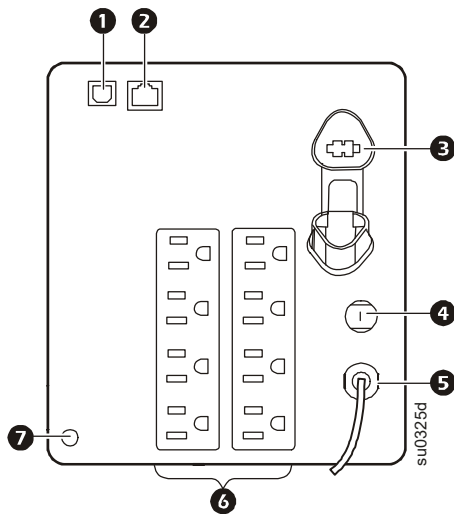

- 1 USB-port
- 2 Seriell dataport
- 3 Batterianslutning

## 1000/1500 VA 230 Vac-modeller

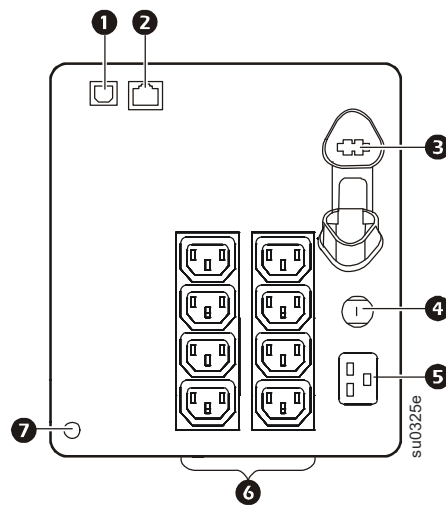

- 4 Strömbrytare/Överbelastningsskydd
- 5 UPS-ingång
- 6 Uttag
- 7 Jordskruv till chassi

## 2000 VA 230 Vac-modell

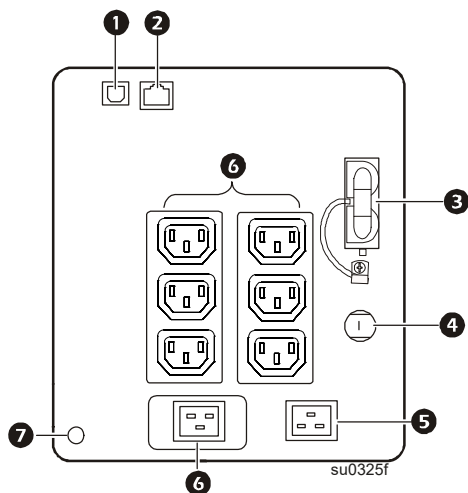

## 3000 VA 230 Vac-modell

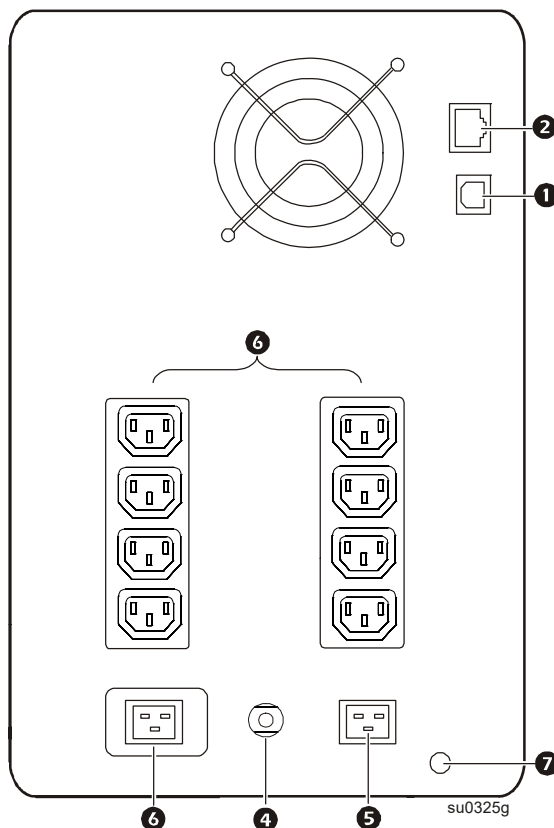

- ❶ USB-port
- ❷ Seriell dataport
- ❸ Batterianslutning

- ❹ Strömbrytare/Överbelastningsskydd
- ❺ UPS-ingång
- ❻ Uttag
- ❼ Jordskruv till chassi

## Funktioner på frampanelen

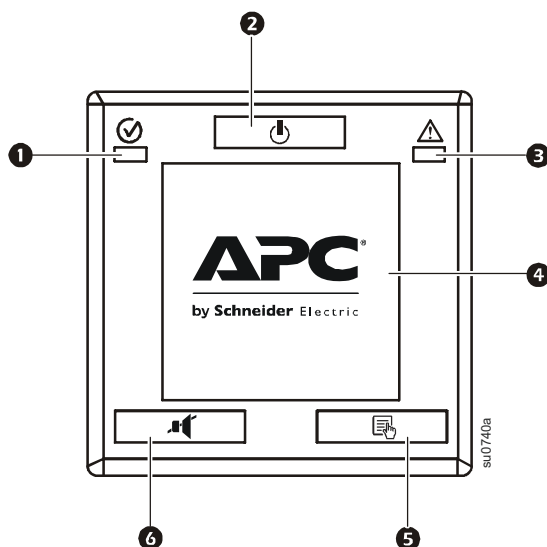

- ❶ Online/Batteri på-lampa
- ❷ STRÖM ON/OFF-knapp
- ❸ Kabelfels-/varnings-LED
- ❹ Displaygränssnitt
- ❺ BILDSKÄRMSknapp
- ❻ LJUDAVSTÄNGNINGSknapp

# Installation

## Anslut batteriet

### 1000/1500 VA-modeller

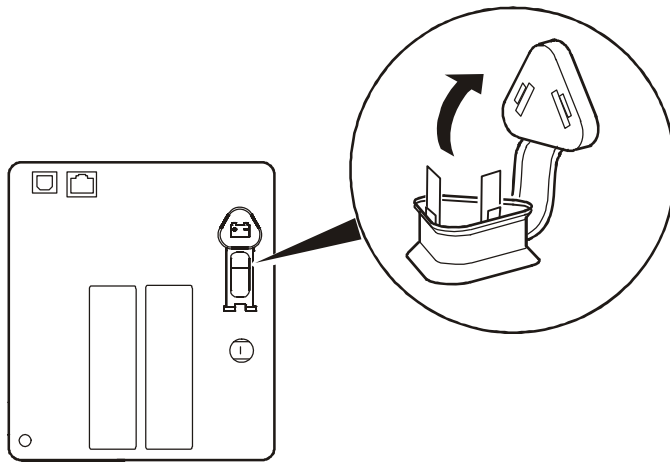

### 3000 VA-modell

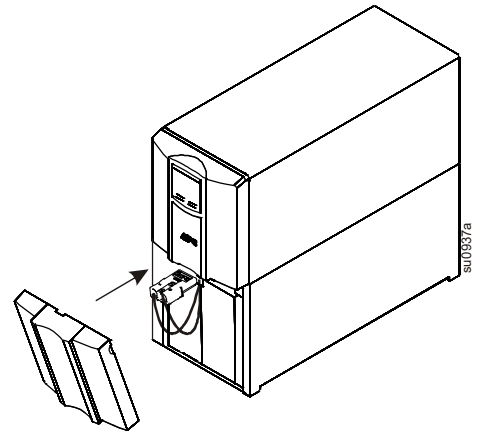

### 2000 VA-modell

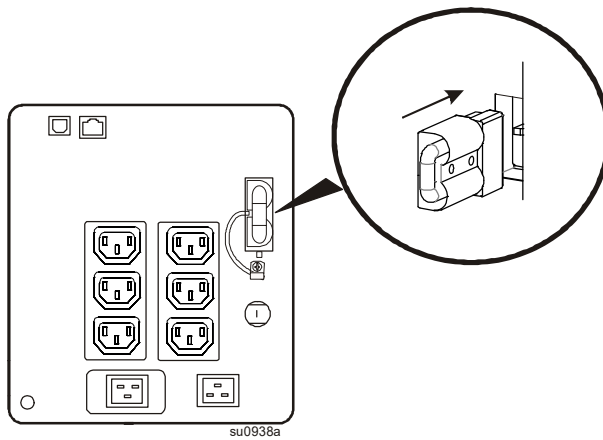

## Anslut utrustningen till UPS-enheten och anslut UPS-enheten till nätström

### **⚠ IAKTAG VARSAMHET**

#### **RISK FÖR ELEKTRISKA STÖTAR**

- Följ samtliga lokala och nationella elföreskrifter.
- Kabeldragning måste utföras av behörig elektriker.
- Anslut alltid UPS:en till ett jordat uttag.

**Underlåtenhet att följa dessa instruktioner kan leda till mindre eller måttlig skada.**

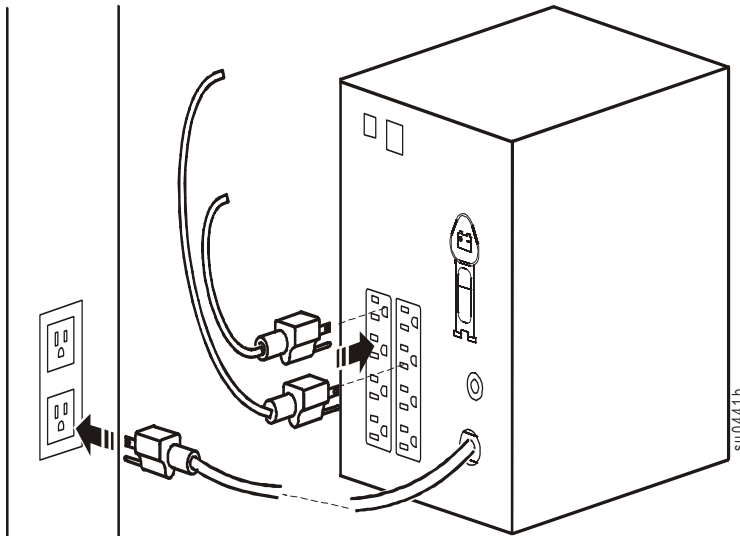

## Anslut och installera programvara för hantering

Smart-UPS är försedd med PowerChute programvara för oövervakade operativsystems avstängning, UPS-övervakning, UPS-kontroll och energi rapportering. PowerChute ger smidig avstängning i händelse av ett utökat strömavbrott och är ett kraftfullt hanteringsgränssnitt i det lokala nätverket. Följande diagram är en representation av en typisk serverinstallation.

1. Anslut USB-kabeln från baksidan av UPS-enheten till den skyddade enheten, t.ex. en server.
2. För en server eller annan enhet med ett operativsystem, installera den senaste versionen av PowerChute Business Edition från [www.apc.com](http://www.apc.com) och följ instruktionerna på skärmen.
3. En inbyggd seriell port  finns också för ytterligare kommunikationsalternativ med en valfri seriell kabel. För mer detaljerad information om protokoll och alternativ som stöds, se application note # 181 på [www.apc.com](http://www.apc.com).
4. Ännu fler kommunikationsalternativ finns tillgängliga via den inbyggda Smartslot.

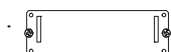

Vi hänvisar till [www.apc.com](http://www.apc.com) för mer information.

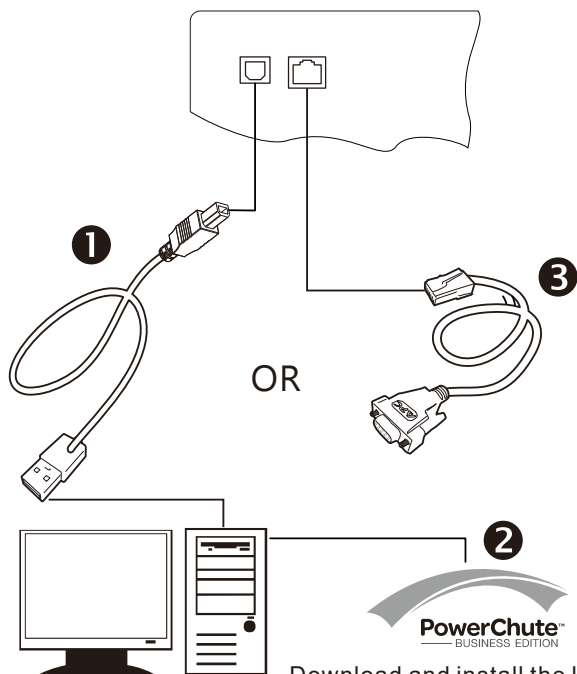

Download and install the latest version of PowerChute Business Edition from <http://www.apc.com/pcbe>

